

ENGINEERING
TOMORROW

Danfoss

Regulační technika pro vytápění **CENÍK | leden 2024**

Řešení, která představují budoucnost



Uvedené ceny jsou bez DPH a jsou platné od 1. 1. 2024 do odvolání.
Vyhraujeme si právo úpravy cen pro případ výraznějších kurzovních změn.
Danfoss neručí za případné tiskové chyby v ceníku.

Danfoss Icon2™, nový systém regulace teplovodního podlahového vytápění

Elegantní termostaty

Bez ohledu na to, zda si vyberete drátovou nebo bezdrátovou verzi, získáte elegantní termostat s dotykovým displejem, který splyne s okolím.

3 nové varianty **bezdrátového termostatu**



Prostorové čidlo teploty Icon2™



Termostat Icon2™



Termostat Icon2™ s infračerveným podlahovým snímačem

Drátové termostaty **24V Icon** v nástěnném a podomítkovém provedení



Termostat Icon2™ 24V RT, nástěnné provedení



Termostat Icon2™ 24V RT, podomítkové provedení

Infračervený paprsek snímá teplotu podlahy a umožňuje tak velmi jemnou regulaci.

Rychlý průvodce hlavní jednotkou

Inovativní kabeláž šetří váš čas a svorky plug'n'push usnadňují instalaci s minimálním použitím nářadí.

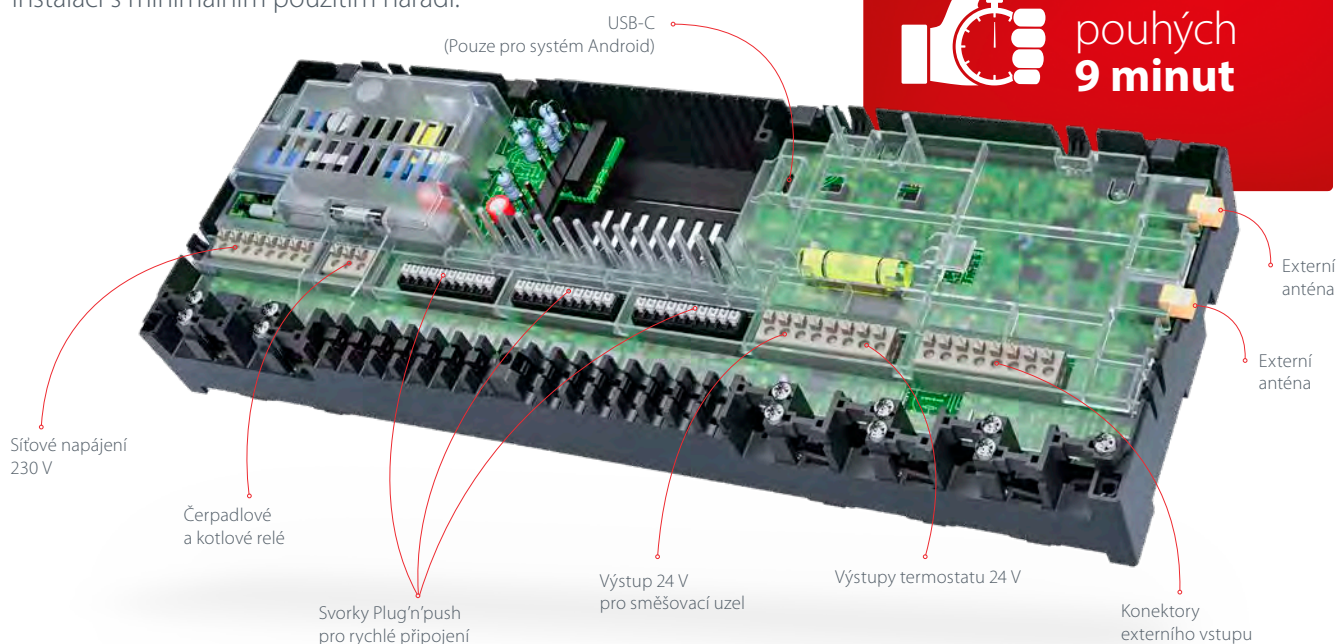

NOVÉ termostatické hlavice Aero™ a Redia™

Představujeme naši novou a kompletní řadu epických mechanických radiátorových termostatických hlavice. Může se pochlubit moderním designem s intuitivní stupnicí a možností nastavení omezení, včetně jedinečného západkového (klik) připojení. Všechny varianty nabízejí obrovský potenciál úspory energie prostřednictvím přesné regulace s minimální regulační odchylkou 0,2 K a rychlé době odezvy, což znamená, že nové termostatické hlavice Aero™ a Redia™ ve spojení s termostatickými ventily RA-N jsou tím nejlepším, co můžete v oboru termostatických radiátorových ventilů získat.



Danfoss Aero™

Reakční doba:

10 min (12 verze pro veřejné budovy)

Připojení:

RA připojení

Rozsah nastavení teploty:

7–28 °C



Danfoss Redia™

Reakční doba: 18 min

Připojení:

RA připojení; RTD; M30x1,5;

M28x1,5; Herz

Rozsah nastavení teploty:

8–28 °C

NOVÉ Danfoss Ally™ kotlové relé

Danfoss Ally™ kotlové relé je ideálním příslušenstvím systému chytrého vytápění Danfoss Ally™, jehož cílem je optimalizovat energetickou účinnost v systémech vytápění s kotlem. Danfoss Ally™ kotlové relé zajistí, aby byl kotel aktivní pouze tehdy, kdy je skutečná potřeba tepla. Danfoss Ally™ kotlové relé má certifikaci Zigbee a je kompatibilní s Danfoss Ally™ Gateway a s certifikovanými systémy třetích stran pomocí technologie Zigbee.

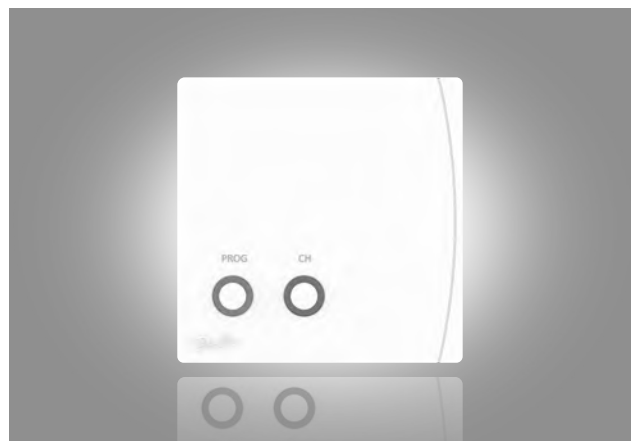



Regulační technika pro vytápění – CENÍK 2024

Abecední seznam výrobků

Obsah ceníku

Ceník

Sešit 1 – Termostatické ventily a šroubení

Sešit 2 – Armatury pro vyvážení soustav

Sešit 3 – Termostaty a zónové ventily

Sešit 4 – Mísící kohouty

Sešit 5 – Podlahové vytápění

Sešit 6 – Měřiče tepla

Sešit 7 – Bytové stanice

Sešit 8 – Patrové rozdělovače

Abecední seznam výrobků

Označení	Sešit	Strana	Označení	Sešit	Strana	Označení	Sešit	Strana
ABN A5	1;2	4;6	MSV-BD	2	13	USV- M	2	12
ABNM A5	1;2	4;6	MSV-BD/S	2	13	USV sada	2	12
AB-PM, AB-PM HP	2	4,5	MSV-D	2	13	USV-I	2	12
AB-QM	2	2,3	MSV-F2	2	10,14	VHS	1	11
AB-QM 4. 0 Flexo	2	3	MSV-S	2	13	VHS-DV	1	11
AB-QM NovoCon	2	7	MTCV	2	11	VHX-D	1	8
AMB 162	4	2	NovoCon® L	2	7	VHX-Mono	1	9
AMB 182	4	2	NovoCon® M	2	7			
AME 110 NL	2	8	NovoCon® S	2	7			
AME 110 NLX	2	8	NovoCon® XL	2	7			
AME 113 NL SD	2	8	PFM 100	2	16			
AME 113 NL SU	2	8	PFM 1000	2	16			
AME 120 NL	2	8	PV sada	2	12			
AME 25 SD	2	8	QT	2	5			
AME 25 SU	2	8	QTL	2	5			
AME 435 QM	2	8	RA 15/6T	1	11			
AME 55 QM	2	8	RA 15/6TB	1	11			
AME 655	2	8	RA 2920	1	3			
AME 655-1	2	8	RA 2922	1	3			
AME 658 SD	2	8	RA 2940	1	2,17			
AME 658 SU	2	8	RA 2944	1	2,17			
AME 685-1	2	8	RA 2945	1	3			
AMI 140	2	8	RA 2982	1	2			
AMV 110 NL	2	8	RA 2996	1	2			
AMV 120 NL	2	8	RA 5002	1	4			
AMZ	3	2	RA 5003	1	4			
ASV-BD	2	10	RA 5062	1	3			
ASV-D	2	10	RA 5065	1	3			
ASV-M	2	10	RA 5068	1	3			
ASV-P	2	9	RA 5074	1	3			
ASV-PV	2	9	RA 5194	1	3			
ASV-PV 4. generace	2	9	RA-C	1;4	17;4			
AVDO	1	19	RA-DV	1	5			
CCR 2+	2	11	RAE 5054	1	2			
CF-EA	1;4	1;7	RAE 5056	1	2			
Danfoss Ally™ eTRV	1;5	1;8	RAE 5154	1	2			
Danfoss Ally™ Gateway	1;5	1;7	RAE-H 5035	1	3			
Danfoss Ally™ prostorové čidlo	1;5	1;8	RAE-K 5034	1	3			
Danfoss Ally™ ochrana hlavice	1;5	1;8	RAE-K 5134	1	3			
Danfoss Ally™ napájecí modul	1;5	1;8	RA-G	1	6			
Danfoss Eco™ Bluetooth	1;5	1;8	RA-K	1	6			
Danfoss Icon™ Zigbee modul	1;5	1;7	RA-KE	1	6			
Danfoss Icon™ 230V	3;5	1;9	RA-N	1	5,6,11			
Danfoss Icon™ 24V	5	7	RA-NCX 15	1	10			
Danfoss Icon™ Wireless	1;5	1;7	RA-U	1	11			
Danfoss Icon™ Zigbee zesilovač	1;5	1;7	RAV	3	3			
Danfoss Icon2™	1;5	1;13	RAW-K 5032	1	3			
FH-ACA	5	3	RAX	1	1,7,10			
FH-BCx	5	3	RAX-K	1	1,7			
FH-BGx	5	3	RLV	1	14			
FH-BK	5	3	RLV-CX 15	1	10			
FH-BRx	5	3	RLV-K	1	15			
FH-CPx	5	2	RLV-KB	1	15			
FHD-T	5	1,2	RLV-KDV	1	14			
FHF-BV	5	1	RLV-S	1	14			
FHF-C	5	1	RLV-X	1	7			
FH-FCx	5	2	RTL	1;5	18;6			
FHF-MB	5	1	RTX	1	7			
FHF-R	5	1	RX	3	1			
FH-IMH	5	3	Sety RA-URX, RLV-X, RAX	1	7			
FH-IMI	5	3	Sety RA-URX, RLV-X, RTX	1	7			
FHM-Cx	5	2	SonoMeter 30	6	1			
FH-PEX	5	2	SonoSafe 10	6	1			
FH-ST55	5	2	SonoSelect 10	6	1			
FHV-A	1;5	17;5	SSM	5	1			
FHV-R	1;5	17;4	TDU.5	8	1			
FH-WTx BasicPlus2	3;5	1;9	Termix VMTD-F-B-1	7	1			
FJV	1;5	18;6	Termix VMTD-F-B-2	7	1			
FJVR	1;5	17,18;6	Termix VMTD-F-B-3	7	1			
FTC	1;5	17;4	Termix VMTD-F-B-4	7	1			
HFE 3	4	1	TPOne	3	1			
HRB 3	4	1	TVM-H	1	18			
HRB 4	4	1	TVM-W 2. generace	1	18			
HRE 3	4	1	TWA-A	1;5	4;9			
HRE 4	4	1	TWA-K	1	4			
ChangeOver6	2	8	TWA-Q	3	6			
MSV-B	2	13	TWA-V	3	2			

Obsah	Strana
Termostatické ventily a šroubení	Sešit 1
Danfoss Ally™	1
Danfoss Ally™ systém pro inteligentní vytápění	
Nová hlavice Danfoss Ally™ s komunikačním protokolem zigbee	
Ally, Danfoss Eco™ Bluetooth, RAX, RAX-K	
Danfoss Icon2™; řídicí systém pro podlahové vytápění	
Termostatické hlavice Aero, Redia	2
Termostatické hlavice typ Aero RA se západkovým upevněním	
Termostatické hlavice typ Redia RA se západkovým upevněním	
Termostatické hlavice typ Redia M30x1,5 upevněné převlečnou maticí	3
Termostatické hlavice typ Aero Tamper v provedení pro veřejné budovy	
Servisní prvky RTD - termostatická hlavice Redia RTD	
Termostatické hlavice typ RA 5060, oddělené nastavení	
Ostatní hlavice a příslušenství RA 2000	4
Ruční hlavice, termoelektrické hlavice TWA a ABN/M A5	
Rohový adaptér, příslušenství a náhradní díly hlavíc	
Ventilová tělesa RA	5
Dynamický ventil RA-DV	
Ventilová tělesa RA-N s přednastavením, s vnitřním nebo vnějším závitem	
Ventilová tělesa RA-N s přednastavením a těsnícím o-kroužkem; připojení na soustavu vnitřním závitem	
Ventilová tělesa RA - N s přednastavením a těsnícím o-kroužkem, s lisovaným spojem Press fit	
Náhradní díly a příslušenství ventilových těles RA	
Ventily se spojkou RA-K, RA-KE	6
Ventilová tělesa RA-G bez přednastavení	
Radiátorové ventily a šroubení pro topné žebříky a designové radiátory	7
X-tra Collection™, sety RA-URX + RLV-X + RAX/RTX, ventil a šroubení pro klasické připojení	
Termostatické hlavice RAX, RTX a příslušenství	
X-tra Collection™, VHX-D, ventil pro středové připojení	8
X-tra Collection™, VHX-Mono, ventil pro jednobodové připojení	9
Příslušenství pro RA-URX a VHX (rozety, O-kroužky...)	
Ventily RA-NCX pochromované	10
Termostatické hlavice RAX, pochromované	
Šroubení RLV-CX pochromované	
Radiátorová šroubení s integrovaným ventilem, ventily s ponornou trubkou	11
Radiátorová šroubení VHS s integrovaným ventilem	
Ventily s ponornou trubkou RA 15/6T, RA 15/6TB	
Integrované ventily pro univerzální otopná tělesa	
Sety pro radiátory	12
Sety pro radiátory VK	
Sety pro klasické radiátory	
Pomůcka pro přizpůsobení termostatických hlavíc a šroubení k otopným tělesům	13
Radiátorová šroubení typ RLV přednastavitelná, s uzavíráním a vypouštěním	14
Radiátorová šroubení typ RLV přednastavitelná s těsnícím o-kroužkem, s uzavíráním a vypouštěním	
Radiátorová šroubení typ RLV přednastavitelná, s uzavíráním a vypouštěním, s lisovaným spojem Press fit	
Radiátorová šroubení typ RLV-S přednastavitelná, s uzavíráním	
Radiátorová šroubení typ RLV-S přednastavitelná a těsnícím o-kroužkem, s uzavíráním	
Šroubení pro otopná tělesa typ RLV-KDV s integrovaným regulátorem tlak. rozdílu a s uzavíráním a vypouštěním	
Šroubení pro otopná tělesa typ RLV-K s uzavíráním a vypouštěním	15
Šroubení pro otopná tělesa typ RLV-KB s uzavíráním	
Nářadí a příslušenství	15
Příslušenství ke šroubením	
Nářadí pro údržbu ventilů - demontážní přístroj	
Prodloužená a zkrácená šroubení	
Svěrné spojky	16
Svěrné spojky pro měděné a přesné ocelové potrubí	
Svěrné spojky pro plastové potrubí PEX	
Svěrné spojky pro plastové potrubí ALUPEX	
Prvky pro přímou regulaci podlahového vytápění	17
Termostatická hlavice s příloženým čidlem FTC	
Ventilové těleso s přednastavením RA-C	
Prvky přímé regulace podlahového vytápění Typ FHV-A a FHV-R	
Omezovače teploty zpátečky, termostatické cirkulační ventily	18
Omezovač teploty zpátečky FJVR, FJV	
Termostatický směšovací ventil TVM	
Přepouštěcí ventily AVDO	19
Armatury pro vyvážení soustav	Sešit 2
Přehled armatur a funkcí pro regulaci diferenčního tlaku a regulaci průtoku	1
Automatické prvky	2
Tlakově nezávislé vyvažovací a regulační ventily AB-QM 4.0	
Tlakově nezávislé vyvažovací a regulační ventily AB-QM vyšších dimenzí	3
Příslušenství k ventilům AB-QM	
Kompaktní připojovací sada AB-QM 4.0 Flexo	
Kombinovaný automatický vyvažovací a regulační ventil AB-PM	4
Bytová připojovací sada s AB-PM	
Kombinovaný automatický vyvažovací a regulační ventil AB-PM DN40 - DN100	5
Termostatický pohon QT, QTL	
Termoelektrické hlavice pro ventilová tělesa AB-QM - ABN A5, TWA-Q, ABNM A5	6
Elektromotorické pohony NovoCon® S, M, L a XL	7
Tlakově nezávislé vyvažovací a regulační ventily AB-QM NovoCon® pro použití s pohony NovoCon® M	
Elektromotorické pohony AMI 140; AMV(E) 110/120 NL; AME 13; AME 110 NLX; AME 435 QM; AME 25; AME 655/658; AME 55/85 QM	8
6-cestný kulový kohout s pohonem ChangeOver®	
Regulátor tlakové difference ASV-PV 4. generace s možností nastavení tlakové difference	9
Regulátor tlakové difference ASV-P bez možnosti nastavení tlakové difference	
Uzavírací, seřizovací a měřicí ventily ASV-BD; MSV-F2; ASV-D a ASV-M	10
Termostatický cirkulační ventil MTCV Eco Brass, příslušenství MTCV (např. CCR2+)	11
Univerzální seřizovací a měřicí ventil USV-I; Univerzální uzavírací ventil USV-M	12
Sada univerzálních ventilů USV-I, USV-M; regulátor PV	

Obsah	Strana
Manuální prvky	13
Manuální seřizovací, uzavírací a měřicí ventil MSV-BD Leno, MSV-D	
Uzavírací ventil MSV-S	
Sety MSV-BD/MSV-S	
Manuální seřizovací a měřicí ventil MSV-F2	14
Příslušenství k AB-QM, ASV, USV a MSV ventilům	14
Izolační obaly pro AB-QM, ASV-PV 4.gen, ASV a USV ventily	15
Šroubení k AB-QM, ASV a MSV	15-16
Svěrné spojky pro MSV-BD	16
Sada pro jednoduché měření tlakové diference a ověření průtoku ventilů MSV Leno	
Přístroje pro měření tlakové diference, průtoku a vyvažování – Danfoss PFM	
Termostaty a zónové ventily	Sešit 3
Prostorové termostaty	1
Elektronické prostorové termostaty s programem TPOne	
Prostorové termostaty řady Danfoss Icon™ a BasicPlus ² napájení 230V s napěťovým kontaktem	
Zónové, přepínací ventily	2
Ventilové těleso RAV/8, RAV/2	
Termoelektrické pohony TWA-V	
Zónové ventily dvoucestné AMZ 112 a třicestné AMZ 113	
Mísicí kohouty a pohony, kulové kohouty	Sešit 4
Mísicí kohouty	1
Mísicí kohouty HRB 3/4; HRE 3/4; HFE 3	
Příslušenství a náhradní díly	
Pohony pro vytápění a chlazení	2
Pohony pro mísicí kohouty AMB 162/182	
Připojovací sady pro AMB 162/182	
Kulové kohouty	3
BVR mosazné kulové kohouty	
Podlahové vytápění	Sešit 5
Nerezové a mosazné sběrače a rozdělovače SSM	1
Svěrné spojky	2
Kompaktní směšovací jednotky	3
Skříně pro sběrače/rozdělovače	
Trubky podlahového vytápění a příslušenství	
Unofloor - osazené rozdělovače	4
Unofloor Light, Unofloor H/C, Unofloor Basic	6
Unofloor Control, Unofloor Mixing, Unofloor Metering	7
Mokré systémy podlahového vytápění	8
Systémy BasicClip, BasicRail a BasicGrip	
Suché systémy podlahového vytápění	9
SpeedUp systém	
Prvky pro přímočinnou regulaci podlahového vytápění	9
Termostatická hlavice s příložným čidlem FTC	
Ventilové těleso s přednastavením RA-C	10
Prvky přímočinné regulace podlahového vytápění Typ FHV-R	
Prvky přímočinné regulace podlahového vytápění Typ FHV-A	
Omezovače teploty zpátečky	11
Omezovač teploty zpátečky FJVR, FJV	
Regulace podlahového vytápění	12
Řídicí systém Danfoss Icon2™ 230V	
Bezdrátová regulace podlahového vytápění	13
Danfoss Ally™, řídicí systém pro bytové objekty	14
Drátová regulace podlahového vytápění	15
Řídicí regulátor Danfoss Icon™ 230V	
Prostorové termostaty Icon™, BasicPlus ² , termoelektrické pohony TWA	
Termoelektrické pohony	16
TWA - A, TWA-K	
Ultrazvukové měřiče tepla nové generace	Sešit 6
Ultrazvukové měřiče tepla	1
Měřiče tepla SonoSafe 10, SonoSelect 10, SonoMeter 40	
Příslušenství měřičů tepla	2
Příslušenství Měřičů SonoSelect 10 a SonoSafe 10	
Příslušenství měřičů SonoMeter 40	
Bytové stanice	Sešit 7
Tlakově závislé bytové stanice a příslušenství	1
Tlakově závislé bytové stanice Termix VMTD-F-B	
Příslušenství k bytovým stanicím	
Příklady výkonů	
Bytové stanice měřící uzle	2
Bytové stanice Evoflat 4.0	
Příslušenství k stanicím	
Měřící uzle	
Patrové rozdělovače	Sešit 8
Patrové rozdělovače TDU.5 a příslušenství	1
Patrové rozdělovače TDU.5	
Příslušenství k patrovým rozdělovačům	

Danfoss Ally™; řídicí systém pro bytové objekty

Obj. číslo	Typ	Provedení	Cena Kč
------------	-----	-----------	---------

Bezdrátový řídicí systém Danfoss Ally™

Možnost ovládní pomocí aplikace z chytrého telefonu se systémy Android nebo iOS, možnost hlasového ovládní pomocí Google Home či Amazon Alexa. Aplikaci Danfoss Ally™ App si zdarma stáhnete pomocí online distribuční služby Google Play či App Store.

014G2400	Gateway Ally	Centrální jednotka Danfoss Ally™ Gateway slouží k připojení všech Danfoss Ally™ zařízení k internetu a chytré ovládní pomocí mobilní aplikace	3 620,-	
014G2480	Danfoss Ally™ prostorové čidlo	Prostorové čidlo pro použití v systémech Danfoss Ally™ například při zakrytých otopných tělesech	822,-	
014G0200	Danfoss Ally™ kryt hlavice RA	Danfoss Ally™ ochrana proti poškození a krádeži pro RA ventily	272,-	
014G0201	Danfoss Ally™ napájecí modul	Napájecí modul pro Danfoss Ally™ elektronickou termostatickou hlavici	590,-	
014G2479	Danfoss Ally™ kotlové relé	Danfoss Ally™ kotlové relé slouží k bezdrátovému spínání zdroje tepla	1 680,-	

Nová hlavice Danfoss Ally™ s komunikačním protokolem zigbee

Nová bezdrátová hlavice Danfoss Ally™ umožňující komunikaci pomocí zigbee protokolu.



Řídicí prvky a termostatické hlavice k systému Danfoss Ally™

Obj. číslo	Typ	Provedení	Rozsah nastavení	Cena Kč
014G2420	eTRV Zigbee Danfoss Ally	Bezdrátová radiátorová termostatická hlavice Danfoss Ally™ s adaptéry RA-N a M30x1,5. Bezdrátové spolupracuje s centrální jednotkou Danfoss Ally™	4-28 °C	2 020,-
014G1001	Danfoss Eco™ - with Bluetooth technology®	Autonomní elektronická programovatelná termostatická hlavice s možností nastavení pomocí aplikace v chytrém telefonu (adaptéry na RA-N a M30x1,5).	6-28 °C	1 510,-
013G6080	RAX-K	Termost. hlavice, připojení M30x1,5; provedení bílá RAL 9016	0-28 °C	489,-
013G6180		Termost. hlavice, připojení M30x1,5; provedení chrom		1 127,-
013G6070	RAX	Termost. hlavice, připojení "click"; provedení bílá RAL 9016	0-28 °C	598,-
013G6075		Termost. hlavice, připojení "click"; provedení černá		925,-
013G6170		Termost. hlavice, připojení "click"; provedení chrom		1 015,-
013G6176		Termost. hlavice, příp. "click"; komb. bílá RAL 9016 a chrom		1 052,-

Regulace podlahového vytápění

Bezdrátová/ drátová regulace podlahového vytápění

Danfoss Icon2™; řídicí systém pro podlahové vytápění

NOVINKA

Obj. číslo	Typ	Provedení	Cena Kč
------------	-----	-----------	---------

Řídicí systém Danfoss Icon2™ 230V s možností kombinování bezdrátového a drátového systému

Nový systém Danfoss Icon2™ 230V - možnost připojení kabelových i bezdrátových termostátů, ovládní přes App odkudkoliv, jednoduchá instalace, možná integrace do systému Danfoss Ally. Automatické vyvážení (PWM+) systému - bez požadavku na

088U2100	Icon2 MC, Basic, EU	Řídicí regulátor, základní verze (pouze dvoutrubkové systémy), 230V	7 888,-	
088U2110	Icon2 MC, Advanced, EU	Řídicí regulátor, rozšířená verze, možnost využití i pro chladicí aplikace, 230V	12 395,-	
088U2120	Icon2 Sensor	Bezdrátové prostorové čidlo teploty	2 497,-	
088U2121	Icon2 RT	Bezdrátový prostorový termostát	3 173,-	
088U2122	Icon2 Featured RT	Bezdrátový prostorový termostát s infračerveným podlahovým snímačem	4 863,-	
088U2125	Icon2 24V RT, In-wall 80x80	Prostorový termostát, podomítková montáž	2 754,-	
088U2128	Icon2 24V RT, On-wall	Prostorový termostát, montáž na zeď	2 716,-	
088U2141	Icon2 External Antenna	Externí anténa pro zesílení signálu Zigbee pro bezdrátové termostaty nebo Danfoss Ally™	1 087,-	

Příslušenství systému Danfoss Icon2™

088U1131	Danfoss Zesilovač Zigbee	Zesilovací jednotka signálu pro Danfoss Ally™	3 267,-
088U2140	Icon2 24V TWA Konverzní modul	Pro konverzi napětí na výstupu pro pohony z 230V na 24V	1 895,-

Možnost připojení k systému Tahoma® od společnosti Somfy

Ovládní celé chytré domácnosti pouze z jedné aplikace

Termostatické hlavice Aero, Redia

Obj. číslo	Typ	Provedení	Rozsah °C	Kapilára m	Kusů v balení	Cena Kč
------------	-----	-----------	-----------	------------	---------------	---------

Termostatické hlavice Aero se západkovým upevněním a paroplynovou náplní čidla Aero

S nastavitelným omezením, **bílým upínacím kroužkem**, možno osadit na ventilační tělesa **RA** a **otopná tělesa VK** výrobců Vogel Noot, DeLonghi, Arbonia, Brugman, Buderus, DiaNorm, Jaga, Purmo, Radson, Rettig, Vasco, Viadrus.

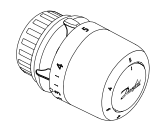
015G4580	Aero RA	S vestavěným čidlem a protimrazovou ochranou*	7...28	-	60	596,-	
015G4592		S odděleným čidlem a protimrazovou ochranou**	7...26	0-2,0	45	773,-	
015G4595		S vestavěným čidlem, protimrazovou ochranou a možností plného uzavření**	0...28	-	60	574,-	
015G4596		S vestavěným čidlem a omezením přednastavení minimální teploty na 2. Stupeň**	16...28	-	60	465,-	

*hlavice je vybavena ochranou proti zcizení.

** hlavice je možné dovybavit ochranou proti zcizení 013G1232

Integrovaný termostatický RA-N ventil

např.: M23x1,5 (závit pro přepravní krytku)



Termostatický ventil RA-N

$x_p = 0 \text{ K}$

$x_p = 2 \text{ K}$

* = protimrazová ochrana

7	9,5	14	17	20	23	26	28 °C
I	*	1	2	*	3	*	4
5	7,5	12	15	18	21	24	26 °C

Termostatické hlavice Redia se západkovým upevněním RAE

S nastavitelným omezením, **bílým upínacím kroužkem**, možno osadit na ventilační tělesa **RA** a **otopná tělesa VK** výrobců Vogel Noot, DeLonghi, Arbonia, Brugman, Buderus, DiaNorm, Jaga, Purmo, Radson, Rettig, Vasco, Viadrus.

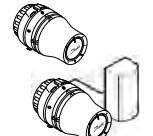
015G3380	Redia RA	S vestavěným čidlem a protimrazovou ochranou	8...28	-	60	347,-	
015G3382		S odděleným čidlem a protimrazovou ochranou	8...28	0-2,0	30	485,-	
015G3388		S vestavěným čidlem, protimrazovou ochranou a možností plného uzavření	0...28	-	60	360,-	

Všechny hlavice jsou vybaveny ochranou proti zcizení.

Integrovaný termostatický RA-N ventil

např.: M23x1,5 (závit pro přepravní krytku)



Klasický termostatický ventil RA-N

$x_p = 0 \text{ K}$

$x_p = 2 \text{ K}$

* = protimrazová ochrana

10	14	18	22	26	30 °C
*	I	II	III	IIII	X
8	12	16	20	24	28 °C

Převodní tabulka aktualizovaných objednacích čísel

Staré obj. č.	Starý název	NOVÉ obj. č.	NOVÝ název
Termostatické hlavice RA2000		Termostatické hlavice Aero se západkovým upevněním a paroplynovou náplní čidla	
013G2980	RA2980 s vestavěným čidlem a protimrazovou ochranou	015G4580	Aero RA s vestavěným čidlem a protimrazovou ochranou
013G2940	RA 2940 s vestavěným čidlem a možností plného uzavření	015G4595	Aero RA s vestavěným čidlem a možností plného uzavření
013G2996	RA2996 s vestavěným čidlem a omezením přednastavením minimální teploty na 2. stupeň	015G4596	Aero RA s vestavěným čidlem a omezením přednastavením minimální na 2. stupeň
013G2982	RA2982 s odděleným čidlem a protimrazovou ochranou	015G4592	Aero RA s odděleným čidlem a protimrazovou ochranou
013G2944	RA2944 s vestavěným čidlem a možností plného uzavření	015G4595	Aero RA s vestavěným čidlem a možností plného uzavření
Termostatické hlavice RAE se západkovým upevněním a kapalinovou náplní čidla		Termostatické hlavice Redia se západkovým upevněním a kapalinovou náplní čidla	
013G5054	RAE 5054 s vestavěným čidlem a protimrazovou ochranou	015G3380	Redia RA s vestavěným čidlem a protimrazovou ochranou
013G5056	RAE 5056 s odděleným čidlem a protimrazovou ochranou	015G3382	Redia RA s odděleným čidlem a protimrazovou ochranou
013G5154	RAE 5154 s vestavěným čidlem a možností plného uzavření	015G3388	Redia RA s vestavěným čidlem a možností plného uzavření

Termostatické hlavice Aero, Redia

Obj. číslo	Typ	Provedení	Rozsah °C	Kapilára m	Kusů v balení	Cena Kč	
------------	-----	-----------	-----------	------------	---------------	---------	--

Termostatické hlavice Redia, upevnění převlečnou maticí M30x1,5

RAE-K

S nastavitelným omezením, upevnění maticí M30x1,5 možno osadit na **otopná tělesa VK** výrobců Korado, Korad, Kermi, Purmo, Dia Norm, Diatherm, Radson, Biasi, Ferroli,

015G3330	Redia M30x1,5	S vestavěným čidlem a protimrazovou ochranou	8...28	-	60	247,-	
015G3338		S vestavěným čidlem, s možností plného uzavření	8...28	-	60	257,-	

Možno dovybavit ochranou proti zcizení 013G5287.

Termostatické hlavice Redia , upevnění převlečnou maticí M28x1,5

RAE-H

S nastavitelným omezením, upevnění maticí M28x1 možno osadit na ventilová tělesa Herz

015G3337	Redia Herz	S vestavěným čidlem a protimrazovou ochranou	8...28	-	60	247,-	
----------	-------------------	--	--------	---	----	-------	--

Provedení pro veřejné budovy Aero Tamper, s paroplynovou náplní čidla

RA2020

S nastavitelným omezením, upevnění objímkou a šroubkem možno osadit na ventilová tělesa **RA** a **otopná tělesa VK** výrobců Vogel Noot, De Longhi, Buderus, Jaga,

015G4540	Aero Tamper	S vestavěným čidlem, s protimrazovou ochranou	7...28	-	48	663,-	
015G4542		S odděleným čidlem a protimrazovou ochranou	7...26	0-2,0	45	928,-	

Servisní termostatické hlavice Redia RTD

RTD

S nastavitelným omezením, upevnění maticí na závit ventilového tělesa typu RTD-N

015G3350	Redia RTD	S vestavěným čidlem a protimraz. ochranou	8...28	-	60	349,-	
----------	------------------	---	--------	---	----	-------	--

Možno dovybavit ochranou proti zcizení 013G5287.

Termostatické hlavice s odděleným nastavením

RA 5060

S nastavitelným omezením, upevnění objímkou a šroubkem možno osadit na ventilová tělesa **RA**
Doporučený vnitřní průměr husího krku 23 mm

Obj. číslo	Typ	Provedení	Rozsah °C	Kapilára m	Kusů v balení	Cena Kč	
013G5062	RA 5062	Zařízení odděleného nastavení pro ventilová tělesa RA (dálkové ovládání)	8...28	2 m	24	2 615,-	
013G5065	RA 5065		8...28	5 m	24	2 799,-	
013G5068	RA 5068		8...28	8 m	24	3 017,-	
013G5074	RA 5074	Zař. odd. nast. a s odděleným teplotním čidlem	8...28	2 m	20	3 260,-	
013G5194	RA 5194	Adaptér pro ventil M30x1,5	-	-	30	215,-	

Převodní tabulka aktualizovaných objednacích čísel

Staré obj. č.	Starý název	NOVÉ obj. č.	NOVÝ název
Termostatické hlavice RA2000 provedení pro veřejné budovy, s paroplynovou náplní čidla		Termostatické hlavice Aero provedení pro veřejné budovy, s paroplynovou náplní čidla	
013G2920	RA2920 s vestavěným čidlem a protimrazovou ochranou	015G4540	Aero pro veřejné budovy s vestavěným čidlem a protimrazovou ochranou
013G2922	RA2922 s odděleným čidlem a protimrazovou ochranou	015G4542	Aero pro veřejné budovy s odděleným čidlem a protimrazovou ochranou
Termostatické hlavice s upevněním převlečnou maticí M30x1,5 a kapalinovou náplní čidla		Termostatické hlavice Redia as upevněním převlečnou maticí M30x1,5 a kapalinovou náplní čidla	
013G5034	RAE-K 5034 M30x1,5 s vestavěným čidlem a protimrazovou ochranou	015G3330	Redia M30x1,5 s vestavěným čidlem a protimrazovou ochranou
013G5134	RAE-K 5134 M30x1,5 s vestavěným čidlem a možností plného uzavření	015G3338	Redia M30x1,5 s vestavěným čidlem a možností plného uzavření
Servisní termostatická hlavice RA2000 RTD		Servisní termostatická hlavice Redia RTD	
013G2945	RA2945 RTD s vestavěným čidlem a možností plného uzavření	015G3350	Termostatická hlavice Redia RTD s vestavěným čidlem a možností plného uzavření
Termostatické hlavice s upevněním převlečnou maticí M28x1,5 a kapalinovou náplní čidla		Termostatické hlavice Redia s upevněním převlečnou maticí M28x1,5 a kapalinovou náplní čidla	
013G5035	RAE-H 5035 (HERZ) s vestavěným čidlem a protimrazovou ochranou	015G3337	Redia Herz s vestavěným čidlem a protimrazovou ochranou

Ostatní hlavice a příslušenství RA 2000

Obj. číslo	Typ	Provedení	Rozsah °C	Kapilára m	Kusů v balení	Cena Kč
------------	-----	-----------	-----------	------------	---------------	---------

Ruční hlavice

RA

Použitelné pro ventilová tělesa RA a otopná tělesa VK výrobců Vogel Noot, DeLonghi, Arbonia, Brugman, Buderus, DiaNorm, Jaga, Purmo, Radson, Rettig, Vasco, Viadrus.

013G5002	RA 5002	Ruční hlavice k RA-N, RA-G, RA-C	-	-	160	208,-	
013G5003	RA 5003	Ruční hlavice	-	-	150	208,-	

Minimální odběr již od 1 ks

Termoelektrické hlavice pro ventilová tělesa Danfoss RA

Použitelné pro ventilová tělesa RA a otopná tělesa VK výrobců Vogel Noot, DeLonghi, Arbonia, Brugman, Buderus, DiaNorm, Jaga, Purmo, Radson, Rettig, Vasco, Viadrus.

Obj. číslo	Typ	Provedení	Cena Kč	
088H3112	TWA-A	230V, 50Hz, 3W, bez proudu zavřeno - NC, délka kabelu 1m	792,-	
088H3113	TWA-A	230V, 50Hz, 3W, bez proudu otevřeno - NO, délka kabelu 1m	792,-	
088H3110	TWA-A	24V, 50Hz, 3W, bez proudu zavřeno - NC, délka kabelu 1m	792,-	
088H3111	TWA-A	24V, 50Hz, 3W, bez proudu otevřeno - NO, délka kabelu 1m	792,-	
082F1150	ABN A5 Lin*	24V, 5mm NC, regulace ON/OFF	1 581,-	
082F1161	ABNM A5 Lin*	24V, 5mm NC, ovládací napětí 0-10V	3 359,-	
082F1071	Adaptér	Adaptér pro ABN/M A5 pro napojení na ventilová tělesa RA-N	166,-	
082F1073	Adaptér	Adaptér pro ABN/M A5 pro napojení na ventilová tělesa M30 x 1,5	111,-	

*Termoelektrické pohony ABN/M A5 jsou dodávány s adaptérem pro AB-QM a bez kabelu. Kabely naleznete v sešitě 2 strana 6.

Ostatní varianty pohonů ABN/M A5 naleznete v sešitě 2 strana 6.

Termoelektrické hlavice pro ventil. tělesa s upevněním hlavice převlečnou maticí M30 x 1,5

TWA-K

Použitelné pro ventilová tělesa se závitem M30 x 1,5

možno osadit na **otopná tělesa VK** výrobců Korado, Korad, Kermi, Purmo, Dia Norm, Diatherm ..

088H3142	TWA-K	230V, 50Hz, 3W, bez proudu zavřeno - NC, délka kabelu 1m	792,-	
088H3143	TWA-K	230V, 50Hz, 3W, bez proudu otevřeno - NO, délka kabelu 1m	792,-	
088H3140	TWA-K	24V, 50Hz, 3W, bez proudu zavřeno - NC, délka kabelu 1m	792,-	
088H3141	TWA-K	24V, 50Hz, 3W, bez proudu otevřeno - NO, délka kabelu 1m	792,-	

Rohový adaptér

Obj. číslo	Popis	Cena Kč	
013G1350	Rohový adaptér pro integrované ventily typu RA a hlavice RA a RAE s klíp upevněním	311,-	
013G1360	Rohový adaptér pro integrované ventily se závitem M30 x 1,5 a hlavice RAE s klíp upevněním	311,-	

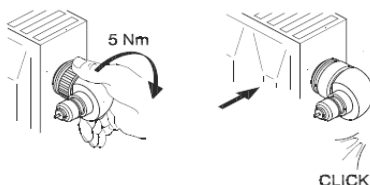
Příslušenství, náhradní díly

013G1232	Pojistka proti odcizení hlavice RA pro veřejné budovy *	50	11,-	
013G1236	Sada sestávající ze závítového a imbusového klíče	-	416,-	
013G1237	Omezující zarážky hlavice RA pro veřejné budovy **	-	467,-	
013G5245	Pojistka proti odcizení pro hlavice RA a RAE se západkovým upevněním *	20	17,-	
013G5287	Pojistka proti odcizení pro hlavice RAE-K; RAL 9016*	10	39,-	

* dodáváme pouze ucelená balení; v tabulce uvedena cena za kus

** 1ks 013G1237 obsahuje sáček s 30ks omezujících zarážek.

Na zboží v této tabulce se nevztahuje sleva za balení

Ventilová tělesa RA

Obj. číslo	Typ	Provedení	DN	K _v m ³ /h	Kusů v balení	Cena Kč	
------------	-----	-----------	----	-------------------------------------	------------------	------------	--

Dynamický ventil - tlakově nezávislý radiátorový ventil

RA-DV

RA-DV je řada tlakově nezávislých radiátorových ventilů, které jsou určeny pro použití v dvoutrubkových topných systémech společně se všemi typy termostatických hlav s čidlem s připojením Danfoss RA. RA-DV má integrovaný tlakový regulátor, který udržuje rozdíl tlaků na konstantní hodnotě 0,1 baru a tím zachovává nastavený průtok. Rozsah použití je 10 - 60 kPa.

013G7711	RA-DV 10	Rohový	3/8"	0,02-0,135	60	707,-	 Rohový Přímý UK Úhlový
013G7712		Přímý			60	707,-	
013G7709		UK			75	873,-	
013G7717		Úhlový pravý			60	792,-	
013G7718		Úhlový levý			60	801,-	
013G7713	RA-DV 15	Rohový	1/2"	0,02-0,135	36	723,-	 Rohový Přímý UK Úhlový
013G7714		Přímý			60	723,-	
013G7710		UK			75	902,-	
013G7719		Úhlový pravý			-	906,-	
013G7720		Úhlový levý			60	906,-	
013G7715	RA-DV 20	Rohový	3/4"	0,02-0,135	36	823,-	 Rohový Přímý
013G7716		Přímý			36	823,-	

Princip dynamického ventilu

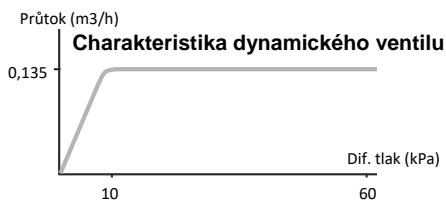
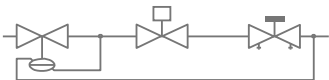

Náhradní díly, příslušenství

013G0290	Ucpávka	Ucpávka*	900	346,-	
013G7855	Měřič	Měřič Δp pro optimalizaci čerpadla		na vyžádání	

* v tabulce je uvedena cena za 10ks - minimální odběr

Na zboží v této tabulce se nevztahuje sleva za balení

Ventilová tělesa RA-N s přednastavením, připojení na soustavu vnitřním závitem

RA-N

Pro soustavy s nuceným oběhem

013G0011	RA-N 10	Rohový	3/8"	0,04-0,56	90	483,-	 Rohový Přímý UK Úhlový
013G0012		Přímý			90	483,-	
013G0151		UK			75	502,-	
013G0231		Úhlový pravý			54	587,-	
013G0232		Úhlový levý			54	587,-	
013G0013	RA-N 15	Rohový	1/2"	0,04-0,73	75	507,-	 Rohový Přímý UK Úhlový
013G0014		Přímý			75	507,-	
013G0153		UK			75	521,-	
013G0233		Úhlový pravý			54	604,-	
013G0234		Úhlový levý			54	604,-	
013G0015	RA-N 20	Rohový	3/4"	0,10-1,04	36	623,-	 Rohový Přímý Úhlový
013G0016		Přímý			36	623,-	
013G0155		UK			56	625,-	
013G0037	RA-N 25	Rohový	1"	0,10-1,04	30	1 207,-	 Rohový Přímý
013G0038		Přímý			30	1 207,-	

Ventilová tělesa RA-N s přednastavením a těsnícím o-kroužkem; připojení na soustavu s vnitřním závitem

RA-N

Pro soustavy s nuceným oběhem včetně těsnícího O-kroužku

013G0115	RA-N 15	Rohový	1/2"	0,04-0,73	75	587,-	 Rohový Přímý UK
013G0116		Přímý			60	587,-	
013G0117		UK			75	616,-	

Ventilová tělesa RA-N s přednastavením, připojení na soustavu s "vnějším závitem 3/4" "

RA-N

Pro soustavy s nuceným oběhem

013G4201	RA-N 15	Rohový	1/2"	-	75	507,-	 Rohový Přímý UK Úhlový
013G4202		Přímý			60	507,-	
013G4203		UK			75	534,-	
013G4204		Úhlový pravý			54	604,-	
013G4205		Úhlový levý			54	604,-	

připojení potrubí pomocí svěrných spojek (sešit 1/strana 16)

Ventilová tělesa RA

Obj. číslo	Typ	Provedení	DN	K _v s m ³ /h	Kusů v balení	Cena Kč	
------------	-----	-----------	----	---------------------------------------	------------------	------------	--

Ventilová tělesa RA-N s přednastavením a těsnícím o-kroužkem; press fit připojení

RA-N

Pro soustavy s nuceným oběhem, připojení na soustavu lisovaným spojem

013G3237	RA-N 15	Rohový	1/2"	-	60	568,-		
013G3238		Přímý				60		568,-
013G3239		UK				36		619,-

lisovací
Náhradní díly, příslušenství

Obj. číslo	Typ	Provedení	Kusů v balení	Cena Kč	
------------	-----	-----------	------------------	------------	--

013G0290	Ucpávka RA i RTD	Ucpávka*	900	346,-	
013G0294	Pojistka	Zajišťovací kroužek přednastavení ventilu RA-N**	750	578,-	
013G3063	Servisní vložka	Pro RA-N a RTD-N ventily (nelze použít pro verzi UK); DN10 a DN15***	10	317,-	
013G3064	Servisní vložka	Pro RA-N a RTD-N ventily (nelze použít pro verzi UK); DN20 a DN25***	8	317,-	
003L0213	Matka	Matka pro výměnu RA-N servisních ventilových vložek	-	467,-	

* v tabulce je uvedena cena za 1ks - minimální odběr 10ks

** v tabulce je uvedena cena za 30ks - minimální odběr

*** dodáváme pouze ucelená balení

Na zboží v této tabulce se nevztahuje sleva za balení

Ventily se spojkou RA-K, RA-KE

013G3363	RA-K dvoutrubka	Ventilové těleso s přednast. (dvoutrubka)	1/2"	0,76	60	760,-		
013G3367		Spojkové těleso, spodní přípoj				60		839,-
013G3369		Spojkové těleso, boční přípoj				48		911,-
013G3362	RA-KE jednotrubka	Ventilové těleso bez přednast. (jednotrubka)	1/2"	2,50	60	770,-		
013G3366		Spojkové těleso, spodní přípoj				60		836,-
013G3368		Spojkové těleso, boční přípoj				48		923,-
013G3377	Spoj. Trubka	950 mm - min. odběr 10ks, cena za 1ks	15 mm	-	60	246,-		
013G3378		650 mm - min. odběr 10ks, cena za 1ks				60	161,-	

Ventilová tělesa RA-G bez přednastavení

RA-G

Pro jednotrubkové a samotížné soustavy; nejsou vhodné pro páru

013G1676	RA-G 15	Rohový	1/2"	4,30	75	846,-	
013G1675		Přímý				60	
013G1678	RA-G 20	Rohový	3/4"	5,01	36	937,-	
013G1677		Přímý				36	
013G1680	RA-G 25	Rohový	1"	5,50	30	1 454,-	
013G1679		Přímý				30	

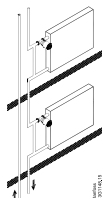
Možné aplikace s RA-G

Jednotrubková soustava, směr toku shora.

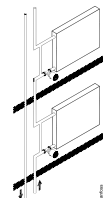

Jednotrubková soustava, směr toku zdola.

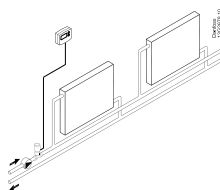

Zónová regulace. Prostorový termostat reguluje požadovanou teplotu pomocí termoelektrického pohonu TWA.

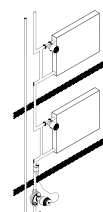

Regulace Danfoss s AB-QM a AB-QT.

Radiátorové sady pro topné žebříky a designové radiátory

X-tra Collection™ - RA-URX / RLV-X

Obj. číslo	Typ	Provedení	připojení		K _v m ³ /h	Cena Kč
			těleso	soustava		

Sady RA-URX+RLV-X+RAX

RA-URX+RLV-X+RAX

Pro soustavy s nuceným oběhem, **montáž ventilu vždy do zpátečky**

Montáž ventilu vpravo

013G4003	Pravá sada	Sada RA-URX, RLV-X a RAX chrom	R 1/2" AG	R 1/2" IG	0,03-0,34	5 006,-	
013G4007		Sada RA-URX, RLV-X a RAX bílá RAL 9016				4 455,-	

Montáž ventilu vlevo

013G4004	Levá sada	Sada RA-URX, RLV-X a RAX chrom	R 1/2" AG	R 1/2" IG	0,03-0,34	5 006,-
013G4008		Sada RA-URX, RLV-X a RAX bílá RAL 9016				4 455,-

připojení potrubí pomocí svěrných spojek (sešit 1/strana 10 a 16)

Sady RA-URX+RLV-X+RTX

RA-URX+RLV-X+RTX

Pro soustavy s nuceným oběhem, **montáž ventilu vždy do zpátečky**

Montáž ventilu vpravo

013G4132	Pravá sada	Sada RA-URX, RLV-X a RTX chrom	R 1/2" AG	R 1/2" IG	0,03-0,34	5 531,-	
013G4136		Sada RA-URX, RLV-X a RTX bílá RAL 9016				5 402,-	

Montáž ventilu vlevo

013G4133	Levá sada	Sada RA-URX, RLV-X a RTX chrom	R 1/2" AG	R 1/2" IG	0,03-0,34	5 531,-
013G4137		Sada RA-URX, RLV-X a RTX bílá RAL 9016				5 402,-

připojení potrubí pomocí svěrných spojek (sešit 1/strana 10 a 16)

Termostatické hlavice typ RAX se západkovým upevněním

RAX

S nastavitelným omezením, vestavěným čidlem a protimrazovou ochranou, možno osadit na ventilová tělesa RA-URX; VHX

Obj. číslo	Typ	Provedení	Rozsah °C	Cena Kč
013G6070	RAX	RAL 9016 (bílá)	0 .. 28	598,-
013G6170		Chrom		1 015,-
013G6075		Černá		925,-

Termostatické hlavice typ RAX- K , upevnění převlečnou maticí (M30x1,5)

RAX-K

S nastavitelným omezením, upevnění maticí M30x1,5 možno osadit na **otopná tělesa VK**

výrobců Korado, Korad, Kermi, Purmo, Dia Norm, Diatherm, Radson, Biasi, Ferroli,

013G6080	RAX-K	RAL 9016 (bílá)	0 .. 28	489,-
013G6180		Chrom		1 127,-

Omezovač teploty zpátečky typ RTX se západkovým upevněním

RTX

S nastavitelným omezením a vestavěným čidlem, možno osadit na ventilová tělesa RA-URX; VHX

Obj. číslo	Typ	Provedení	Cena Kč
013G6090	RTX	RAL 9016 (bílá)	1 068,-
013G6190		Chrom	1 487,-

Sada RA-URX+RLV-X+RAX/RTX

Šroubení RLV-X
montáž vlevo

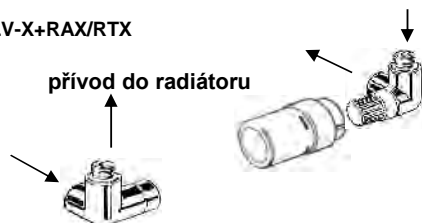

zpátečka z radiátoru

Ventilové těleso RA-URX
montáž vpravo

RAX termostatická hlavice
RTX omezovač teploty zpátečky

Radiátorové ventily a šroubení pro topné žebříky a designové radiátory

1

X-tra Collection™ - VHX-D

Obj. číslo	Typ	Provedení	Připojení		K _v m ³ /h	Cena Kč
			Radiátor	Systém		

Sada VHX-D umožňuje připojení hlavice vlevo i vpravo; **ventil musí být vždy zapojen ve zpátečce.**

Sada designového radiátorového ventilu VHX-D s hlavicí RTX

VHX-D

Ventil s možností přednastavení, pro dvoutrubkovou soustavu, rozteč 50 mm

Termostatická hlavice RTX reguluje podle teploty vody protékající ventilem

013G4376	VHX-D přímý	Chrom	R 1/2" AG	R 1/2" IG	0,12-0,41	5 380,-	
013G4378		RAL 9016 (bílá)				4 249,-	

připojení potrubí pomocí svěrných spojek (sešit 1/strana 10 a 16)

Sada designového radiátorového ventilu VHX-D s hlavicí RAX

VHX-D

Ventil s možností přednastavení, pro dvoutrubkovou soustavu, rozteč 50 mm

Termostatická hlavice RAX reguluje podle teploty prostředí

013G4276	VHX-D přímý	Chrom	R 1/2" AG	R 1/2" IG	0,12-0,49	5 045,-	
013G4278		RAL 9016 (bílá)				4 515,-	

připojení potrubí pomocí svěrných spojek (sešit 1/strana 10 a 16)

Sada designového radiátorového ventilu VHX-D s hlavicí RTX

VHX-D

Ventil s možností přednastavení, pro dvoutrubkovou soustavu, rozteč 50 mm

Termostatická hlavice RTX reguluje podle teploty vody protékající ventilem

013G4379	VHX-D rohový	Chrom	R 1/2" AG	R 1/2" IG	0,12-0,41	4 747,-	
013G4381		RAL 9016 (bílá)				4 124,-	

připojení potrubí pomocí svěrných spojek (sešit 1/strana 10 a 16)

Poznámka: U rohové varianty možno osadit el. topnou tyč

Sada designového radiátorového ventilu VHX-D s hlavicí RAX

VHX-D

Ventil s možností přednastavení, pro dvoutrubkovou soustavu, rozteč 50 mm

Termostatická hlavice RAX reguluje podle teploty prostředí

013G4279	VHX-D rohový	Chrom	R 1/2" AG	R 1/2" IG	0,12-0,49	5 126,-	
013G4281		RAL 9016 (bílá)				4 515,-	

připojení potrubí pomocí svěrných spojek (sešit 1/strana 10 a 16)

Poznámka: U rohové varianty možno osadit el. topnou tyč

Příslušenství k VHX-D

013G4166	VHX-D	Držák pro topné tyče jiných výrobců				805,-	
----------	-------	-------------------------------------	--	--	--	-------	--

Nastavení teplot

Termostatická hlavice RAX - regulace dle teploty vzduchu

RAX

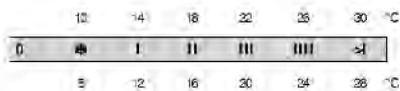

Omezovač teploty zpátečky RTX - reguluje dle teploty média otop. tělesa, vhodný pro koupelnová otopná tělesa

RTX

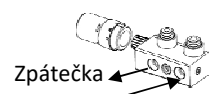
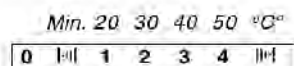

Zpátečka

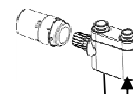

Zpátečka Přívod

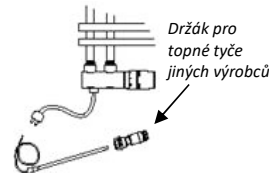

Držák pro topné tyče jiných výrobců

Aplikace topné tyče s VHX-D možná pouze v rohovém provedení

X-tra Collection™ - VHX-Mono

Obj. číslo	Typ	Provedení	Připojení		K _v m ³ /h	Cena Kč	
			Radiátor	System			

Sada VHX-Mono umožňuje připojení hlavice vlevo i vpravo; **ventil musí být vždy zapojen ve zpátečku.**

Sada designového radiátorového ventilu VHX-Mono s hlavicí RTX

VHX-M

Ventil s možností přednastavení, pro dvoutrubkovou soustavu, s ponornou trubkou

Termostatická hlavice RTX reguluje podle teploty vody protékající ventilem

013G4382	VHX-Mono přímý	Chrom	R 1/2" AG	R 1/2" IG	0,12-0,41	4 752,-	
013G4384		RAL 9016 (bílá)				4 812,-	

připojení potrubí pomocí svěrných spojek (sešit 1/strana 10 a 16)

Sada designového radiátorového ventilu VHX-Mono s hlavicí RAX

VHX-M

Ventil s možností přednastavení, pro dvoutrubkovou soustavu, s ponornou trubkou

Termostatická hlavice RAX reguluje podle teploty prostředí

013G4282	VHX-Mono přímý	Chrom	R 1/2" AG	R 1/2" IG	0,12-0,40	5 048,-	
013G4284		RAL 9016 (bílá)				4 515,-	

připojení potrubí pomocí svěrných spojek (sešit 1/strana 10 a 16)

Sada designového radiátorového ventilu VHX-Mono s hlavicí RTX

VHX-M

Ventil s možností přednastavení, pro dvoutrubkovou soustavu, s ponornou trubkou

Termostatická hlavice RTX reguluje podle teploty vody protékající ventilem

013G4385	VHX-Mono rohový	Chrom	R 1/2" AG	R 1/2" IG	0,12-0,41	4 895,-	
013G4387		RAL 9016 (bílá)				4 377,-	

připojení potrubí pomocí svěrných spojek (sešit 1/strana 10 a 16)

Sada designového radiátorového ventilu VHX-Mono s hlavicí RAX

VHX-M

Ventil s možností přednastavení, pro dvoutrubkovou soustavu, s ponornou trubkou

Termostatická hlavice RAX reguluje podle teploty prostředí

013G4285	VHX-Mono rohový	Chrom	R 1/2" AG	R 1/2" IG	0,12-0,40	5 048,-	
013G4287		RAL 9016 (bílá)				4 515,-	

připojení potrubí pomocí svěrných spojek (sešit 1/strana 10 a 16)

Poznámka: AG - vnější závit; IG - vnitřní závit

VHX mono s topnou tyčí

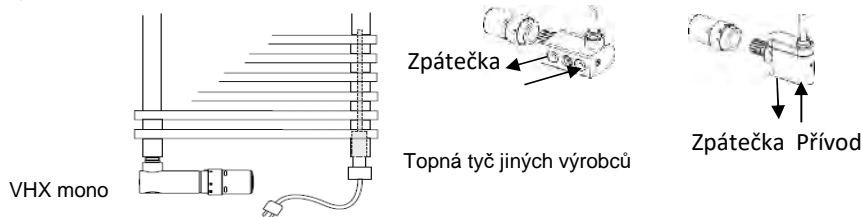

Příslušenství pro RA-URX a VHX

Obj. číslo	Typ	Popis	Cena Kč	
013G3127	Set trubek	Set trubek včetně svěrných spojek a niplů se závitem 1/2"	490,-	
013G3132	Rozety	2 kusy kruh. rozet +1 kryt na potrubí pro sadu URX povrch bílá RAL 9016	546,-	
013G3133		2 kusy kruh. rozet +1 kryt na potrubí pro sadu URX povrch chrom	1 215,-	
013G3207		1 kus obdélník. rozeta+2 kryty na potrubí pro VHX bílá RAL 9016	419,-	
013G3208		1 kus obdélník. rozeta+2 kryty na potrubí pro VHX povrch chrom	1 046,-	
013G4179	Těsnící O-kroužky	Sada O-kroužků pro VHX MONO rohový a VHX DUO rohový	107,-	
013G4180		Sada pro VHX DUO přímý - obsahuje 10ks O-kroužků (uvedená cena za 1ks)	21,-	
013G4181		Sada O-kroužků pro VHX MONO přímý	114,-	

Klasické ventily a šroubení pochromované
Ventilová tělesa RA-NCX s přednastavením, pochromovaná
RA-NCX

Pro soustavy s nuceným oběhem, připojení na soustavu vnitřním závitem

Obj. číslo	Typ	Provedení	DN	K _v , m ³ /h	Kusů v balení	Cena Kč	
013G4248	RA-NCX 15	Přímý; pochromovaný	1/2"	0,04-0,73	75	880,-	
013G4247		Rohový; pochromovaný			75	880,-	
013G4239		Úhlový pravý; pochromovaný			54	1 078,-	
013G4240		Úhlový levý; pochromovaný			54	1 078,-	

připojení potrubí pomocí svěrných spojek (sešit 1/strana 10 a 16)

Radiátorová šroubení; RLV-CX přednastavitelná, s uzavíráním a vypouštěním, pochromovaná
RLV-CX

Připojení na soustavu vnitřním závitem

Obj. číslo	Typ	Provedení	DN	K _v , m ³ /h	Kusů v balení	Cena Kč	
003L0273	RLV-CX 15	Rohové; pochromované	1/2"	0,1-1,8	80	491,-	
003L0274		Přímé; pochromované				491,-	

připojení potrubí pomocí svěrných spojek (sešit 1/strana 10 a 16)



Termostatické hlavice typ RAX se západkovým upevněním
RAX

S nastavitelným omezením, vestavěným čidlem a protimrazovou ochranou, možno osadit na ventilová tělesa RA-URX; VHX

Obj. číslo	Typ	Provedení	Rozsah °C	Cena Kč	
013G6170	RAX	Chrom	0 .. 28	1 015,-	

připojení potrubí pomocí svěrných spojek (sešit 1/strana 10 a 16)

Svěrné spojky pro měděná, přesná ocelová a plastová potrubí, pochromované

Obj. číslo	Pro potrubí	Pro ventily	Sestává z	Připojení na ventil	Trubka DN	Cena Kč	
013G4192	Měď a přesná ocel	RA - URX, RLV - X, VHS-F/R, VHX	spojka, šroubení	1/2" AG	10	140,-	
013G4193					12	140,-	
013G4194					14	140,-	
013G4195					15	140,-	
013G4196					16	140,-	
013G4200	Alu PEX	RA - URX, RLV - X, VHS-F/R, VHX	spojka, šroubení a kroužek	1/2" AG	16 x 2	306,-	
013G4199	PEX				15 x 2,5	243,-	
013G4198					16 x 2	242,-	

Radiátorová šroubení s integrovaným ventilem, ventily s ponornou trubkou, integrované ventily

Obj. č	Typ	Provedení	Připojení		k _v m ³ /h	Kusů v balení	Cena Kč	
			Těleso	Soustava				

Radiátorové šroubení VHS s integrovaným, přednastavitelným ventilem VHS

S možností uzavření a vypouštění připojovací rozteč 50 mm; přívod je u hlavice

013G4741	VHS	Rohový	1/2" IG	3/4" AG	0,02-0,48	24	1 784,-	
013G4742		Přímý	1/2" IG	3/4" AG	0,02-0,48	24	1 784,-	
013G4743	VHS	Rohový	3/4" AG	3/4" AG	0,02-0,48	24	1 753,-	
013G4744		Přímý	3/4" AG	3/4" AG	0,02-0,48	24	1 754,-	
013G4672	Kryt ventilu VHS, přímý, RAL 9010 (bílá), vhodný pro mokré lakování						235,-	
013G4673	Kryt ventilu VHS, rohový, RAL 9016 (bílá), vhodný pro mokré lakování						235,-	

připojení potrubí pomocí svěrných spojek (str.16)

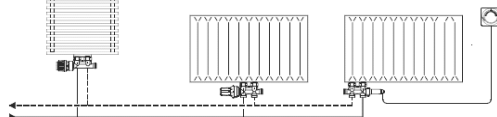
Příslušenství, náhradní díly

Obj. č	Popis	Cena Kč	
003L0152	Plnicí a vypouštěcí armatura ! minimální odběr 5 ks! *	523,-	
192H0160	Dvojitá rozeta krycí, rozteč 40 mm, k RA 15/6T a 15/6TB	187,-	
192H0161	Dvojitá rozeta krycí, rozteč 50 mm, k VHS	232,-	
003L0295	Připojovací kus, připojení tělesa 1/2" vnitřní, k VHS	121,-	
003L0294	Připojovací kus, připojení tělesa 3/4" vnější, k VHS	54,-	

*Uvedená cena je za 1 ks

Tlakově nezávislé radiátorové šroubení VHS-DV VHS-DV

Vybavené zařízením pro omezení průtoku, které slouží k přednastavení maximálního průtoku vody.

Montáž - přívod u hlavice

013G7876	VHS-DV	Přímý	1/2" IG	3/4" AG	0,01-0,135	24	1 424,-	
013G7877		Rohový pravý	1/2" IG	3/4" AG	0,01-0,135	24	1 424,-	
013G7878		Rohový levý	1/2" IG	3/4" AG	0,01-0,135	24	1 424,-	
013G7879	VHS-DV	Přímý	3/4" AG	3/4" AG	0,01-0,135	24	1 396,-	
013G7880		Rohový pravý	3/4" AG	3/4" AG	0,01-0,135	24	1 396,-	
013G7881		Rohový levý	3/4" AG	3/4" AG	0,01-0,135	24	1 396,-	

Montáž - zpátečka u hlavice

013G7915	VHS-DV	Přímý	1/2" IG	3/4" AG	0,01-0,135	24	1 424,-	
013G7916		Rohový pravý	1/2" IG	3/4" AG	0,01-0,135	24	1 424,-	
013G7917		Rohový levý	1/2" IG	3/4" AG	0,01-0,135	24	1 424,-	

Ventily s ponornou trubkou RA15/6

Pro jednotrubkovou soustavu, obtok v tělese ventilu, podíl zatékání do tělesa 30%, připojovací rozteč 40 mm

013G3220	RA 15/6T	Spodní připojení	1/2" AG	1/2" IG	2,5	20	1 562,-			
013G3218			1/2" AG	3/4" AG	2,5	20	1 670,-			
013G3270			1/2" AG	1/2" IG	2,5	20	1 301,-			
013G3268	RA 15/6T	Boční připojení	1/2" AG	3/4" AG	2,5	20	1 301,-			
013G3210			RA 15/6TB	Spodní připojení	1/2" AG	1/2" IG	0,82		20	1 476,-
013G3215					1/2" AG	1/2" IG	0,82		20	1 476,-

Integrované ventily pro univerzální otopná tělesa Integrované ventily

Se závitem G1/2" ISO 228, bez přibalených zátek, včetně návodu pro montáž

Obj. č	Typ	Provedení	Připojení	k _v m ³ /h	Kusů v balení	Cena Kč	
013G7370	RA-N	-	1/2" AG	0,14-0,87	40	452,-	
013G7371	RA-U	-		0,04-0,34	40	466,-	

Se závitem G1/2" ISO 228, bez přibalených zátek, včetně návodu pro montáž

Pro univerzální tělesa Korádo, Arbonia (do roku 2002), DiaNorm, Purmo, Radson, Rettig, Vasco

013G7390	RA-N	-	1/2" AG	0,14-0,87	40	434,-	
013G7391	RA-U	-		0,04-0,34	40	467,-	

Se závitem G1/2" ISO 228, bez přibalených zátek, včetně návodu pro montáž

Pro univerzální tělesa firem Vogel & Noot, Cosmo-Profil a Cosmo-Nova

013G7360	RA-N	-	1/2" AG	0,14-0,87	40	452,-	
013G7361	RA-U	-		0,04-0,34	40	434,-	

Pro univerzální tělesa Buderus (od roku 2001), Vasco (od roku 2006), Viadrus

013G7380	RA-N	-	1/2" AG	0,14-0,87	40	434,-	
013G7381	RA-U	-		0,04-0,34	40	453,-	

 Poznámka: AG - vnější závit; IG - vnitřní závit
 V případě náhrady integrovaných ventilů je nutné si vždy zkontrolovat rozměry pro daný radiátor. Technické informace naleznete v příslušném datovém listě.

Integrované ventily Danfoss



RA 2000



RAE



Danfoss sety pro radiátory

Obj. č	Popis	Kusů v balení	Cena Kč	
--------	-------	---------------	---------	--

Sety pro radiátory VK - s integrovaným ventilem

Pro radiátory s integrovaným ventilem KORADO, KORAD, PURMO, DIANORM

015G5323	Redia 015G3330 termostat. hlavice s upevněním maticí M30 x 1,5, RLV-KB rohové šroubení pro otopná tělesa s možností plného uzavření; připojení na soustavu 3/4" AG, připojení na těleso 1/2" IG - obj.č. 003L0394	16	464,-	
015G5324	Redia 015G3330 termostat. hlavice s upevněním maticí M30 x 1,5, RLV-KB přímé šroubení pro otopná tělesa s možností plného uzavření; připojení na soustavu 3/4" AG, připojení na těleso 1/2" IG- obj.č. 003L0392	16	464,-	

Sety pro radiátory VK - s integrovaným ventilem

Pro radiátory s integrovaným ventilem VOGEL UND NOOT, COSMONOVA, BUDERUS, De LONGHI, BRUGMAN

015G5327	Redia 015G3380 termostatická hlavice se západkovým upevněním, RLV-KB rohové šroubení pro otopná tělesa s možností plného uzavření; připojení na soustavu 3/4" AG; připojení na těleso 3/4" AG- obj.č. 003L0393	16	442,-	
015G5328	Redia 015G3380 termostatická hlavice se západkovým upevněním, RLV-KB přímé šroubení pro otopná tělesa s možností plného uzavření; připojení na soustavu 3/4" AG; připojení na těleso 3/4" AG- obj.č. 003L0391	16	442,-	









Sety pro klasické radiátory

Pro klasické radiátory KORADO, KORAD, KERMI, PURMO, DIANORM, VOGEL UND NOOT

015G5325	Redia 015G3380 termostatická hlavice se západkovým upevněním, RA-N rohový termostatický radiátorový ventil; připojení 1/2"- obj.č. 013G0013	16	619,-	
015G5326	Redia 015G3380 termostatická hlavice se západkovým upevněním, RA-N přímý termostatický radiátorový ventil; připojení 1/2"- obj.č. 013G0014	16	619,-	

Převodní tabulka aktualizovaných objednacích čísel

Staré obj. č.	Starý název	NOVÉ obj. č.	NOVÝ název
Sety pro radiátory VK – s integrovaným ventilem – Pro radiátory s integrovaným ventilem KORADO, KORAD, PURMO, DIANORM, VOGEL UND NOOT			
013G5090	RAE-K 5034+RLV-KB DN15 rohové; 1/2"IG na těleso; 3/4"AG na soustavu	015G5323	Redia 015G3330 + RLV-KB DN15 rohové; 1/2"IG na těleso; 3/4"AG na soustavu
013G5091	RAE-K 5034+RLV-KB DN 15 přímé; 1/2"IG na těleso; 3/4"AG na soustavu	015G5324	Redia 015G3330 +RLV-KB DN 15 přímé; 1/2"IG na těleso; 3/4"AG na soustavu
Sety pro radiátory VK – s integrovaným ventilem – Pro radiátory s integrovaným ventilem VOGEL UND NOOT, COSMONOVA, BUDERUS, De LONGHI, BRUGMAN			
013G5096	RAE 5054+RLV-KB rohové; 3/4"AG na těleso; 3/4"AG na soustavu	015G5327	Redia 015G3380 + RLV-KB rohové; 3/4"AG na těleso; 3/4"AG na soustavu
013G5097	RAE 5054+RLV-KB přímé; 3/4"AG na těleso; 3/4"AG na soustavu	015G5328	Redia 015G3380 + RLV-KB přímé; 3/4"AG na těleso; 3/4"AG na soustavu
Sety pro klasické radiátory – Pro klasické radiátory KORADO, KORAD, KERMI, PURMO, DIANORM, VOGEL UND NOOT			
013G5093	RAE 5054+RA-N DN 15 rohové	015G5325	Redia 015G3380 + RA-N DN 15 rohový
013G5094	RAE 5054+RA-N DN15 přímé	015G5326	Redia 015G3380 + RA-N DN15 přímý

Pomůcka pro přiřazení termostatických hlavice a šroubení Danfoss k otopným tělesům s integrovaným ventilem různých výrobců								
Výrobce otopných těles								
Armatura Danfoss		KORADO	KORAD	DIANORM	KERMI	VOGEL - NOOT	VIADRUS	BUDERUS
Danfoss Ally 014G2420 bezdrátová programovatelná termostatická hlavice		X	X	X	X	X	X	X
Danfoss Eco TM 014G1001 autonomní programovatelná termostatická hlavice		X	X	X	X	X	X	X
Aero RA 015G4595 termostatická hlavice s integrovaným čidlem						X	X	X
Redia RA 015G3380 termostatická hlavice s integrovaným čidlem						X	X	X
RAX 013G6170 - chrom termostatická hlavice s integrovaným čidlem						X	X	X
RA 5002 013G5002 ruční hlavice západkové upevnění						X	X	X
RAX-K 013G6180 - chrom termostatická hlavice s integrovaným čidlem		X	X	X	X			
Redia M30 x 1,5 015G3330 termostatická hlavice s integrovaným čidlem		X	X	X	X			
RA 5003 013G5003 Ruční hlavice s maticí M30 x 1,5		X	X	X	X			
RLV-KDV 013G7870 - 3 šroubení 1/2" s vypouštěním		X	X	X				
RLV-K 003L0282, 003L0280 šroubení rohové / přímé 1/2" s vypouštěním		X	X	X				
RLV-KB 003L0394, 003L0392 šroubení rohové / přímé 1/2" bez vypouštění		X	X	X				
RLV-KDV 013G7874 - 6 šroubení 3/4" s vypouštěním					X	X		X
RLV-K 003L0283, 003L0281 šroubení rohové / přímé 3/4" s vypouštěním					X	X		X
RLV-KB 003L0393, 003L0391 šroubení rohové / přímé 3/4" bez vypouštění					X	X		X

Radiátorová šroubení, radiátorová šroubení pro otopná tělesa s integrovanými ventily

Obj.č.	Typ	Provedení	DN	k_v m ³ /h	Kusů v balení	Cena Kč	
--------	-----	-----------	----	----------------------------	------------------	------------	--

Radiátorová šroubení; typ RLV přednastavitelná, s uzavíráním a vypouštěním
RLV

Připojení na soustavu vnitřním závitem

003L0141	RLV 10	Rohové	3/8"	0,1-1,8	90	333,-	
003L0142	RLV 10	Přímé	3/8"	0,1-1,8	90	349,-	
003L0143	RLV 15	Rohové	1/2"	0,1-2,5	72	365,-	
003L0144	RLV 15	Přímé	1/2"	0,1-2,5	72	376,-	
003L0145	RLV 20	Rohové	3/4"	0,2-3,0	64	471,-	
003L0146	RLV 20	Přímé	3/4"	0,2-3,0	64	498,-	

Radiátorová šroubení; typ RLV přednastavitelná, s uzavíráním, vypouštěním a těsnícím o-kroužkem

003L0343	RLV 15	Rohové	1/2"	0,1-2,5	80	436,-	
003L0344	RLV 15	Přímé	1/2"	0,1-2,5	80	452,-	

Radiátorová šroubení; typ RLV přednastavitelná, s uzavíráním a vypouštěním
RLV

Připojení na soustavu vnějším závitem 3/4"

003L0363	RLV 15	Rohové*	1/2"	0,1-2,5	80	413,-	
003L0364	RLV 15	Přímé	1/2"	0,1-2,5	80	425,-	

*minimální odběr 10 ks

připojení potrubí pomocí svěrných spojek

s vnějším závitem
Radiátorová šroubení; typ RLV přednastavitelná, s uzavíráním, vypouštěním a těsněním ; press fit připojení
RLV

Připojení na soustavu lisovaným spojem

003L1825	RLV 15	Rohové	1/2"	0,1-2,5	60	416,-	
003L1824	RLV 15	Přímé	1/2"	0,1-2,5	60	416,-	

lisovací
Radiátorová šroubení; typ RLV-S přednastavitelná, s uzavíráním
RLV-S

Připojení na soustavu vnitřním závitem

003L0121	RLV-S 10	Rohové	3/8"	1,8	90	224,-	
003L0122	RLV-S 10	Přímé	3/8"	1,8	80	224,-	
003L0123	RLV-S 15	Rohové	1/2"	2,5	90	233,-	
003L0124	RLV-S 15	Přímé	1/2"	2,5	90	233,-	
003L0125	RLV-S 20	Rohové	3/4"	3	64	291,-	
003L0126	RLV-S 20	Přímé	3/4"	3	64	290,-	

Radiátorová šroubení; typ RLV-S přednastavitelná, s uzavíráním a těsnícím o-kroužkem

003L0345	RLV-S 15	Rohové	1/2"	2,5	80	360,-	
003L0346	RLV-S 15	Přímé	1/2"	2,5	80	360,-	

Radiátorová šroubení; typ RLV-S přednastavitelná, s uzavíráním
RLV-S

Připojení na soustavu vnějším závitem 3/4"

003L0353	RLV-S 15	Rohové	1/2"	0,1-2,5	80	359,-	
003L0354	RLV-S 15	Přímé	1/2"	0,1-2,5	80	396,-	

minimální odběr 10 ks

připojení potrubí pomocí svěrných spojek (str. 10 nebo 16)

s vnějším závitem

Obj.č.	Typ	Provedení	DN tělesa	DN soustava	Kusů v balení	Cena Kč	
--------	-----	-----------	--------------	----------------	------------------	------------	--

Dynamické šroubení pro otop. tělesa typ RLV-KDV (tzv H-kus s integr. regulátorem dif. tlaku)
RLV-KDV

S možností uzavření a vypuštění, s přípojovací roztečí 50 mm

Prává/levá verze je dána umístěním přívodního potrubí.

013G7870	RLV-KDV	Přímé pravé a levé; včetně redukce na 1/2" IG	1/2" IG	3/4" AG	15	1 566,-	
013G7871		Rohové pravé; včetně redukce na 1/2" IG	1/2" IG	3/4" AG	15	1 566,-	
013G7872		Rohové levé; včetně redukce na 1/2" IG	1/2" IG	3/4" AG	15	1 566,-	
013G7873	RLV-KDV	Přímé pravé a levé	3/4" AG	3/4" AG	15	1 505,-	
013G7874		Rohové pravé	3/4" AG	3/4" AG	15	1 505,-	
013G7875		Rohové levé	3/4" AG	3/4" AG	15	1 505,-	

připojení potrubí pomocí svěrných spojek

Poznámka: AG - vnější závit, IG - vnitřní závit

Dvoutrubkový systém s radiátory s ventilem, obvyklé typy připojení.

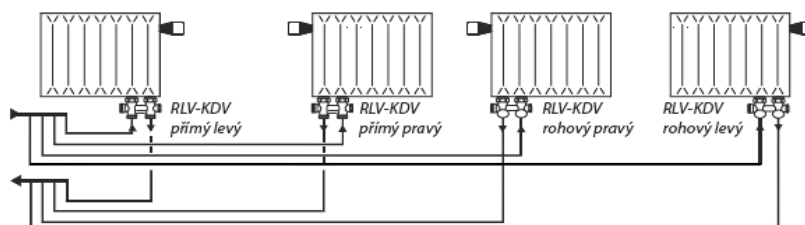

Radiátorová šroubení pro otopná tělesa s integrovanými ventily

Obj.č.	Typ	Provedení	DN těleso	DN soustava	Kusů v balení	Cena Kč	
--------	-----	-----------	-----------	-------------	---------------	---------	--

Šroubení pro otopná tělesa typ RLV-K (tzv. H-kus)

RLV-K

S možností uzavření a vypuštění, přestavitelná z jednorubky na dvoutrubku, s přípojovací roztečí 50 mm

003L0282	RLV-K	Rohové; včetně redukce na 1/2" IG	1/2" IG	3/4" AG	40	591,-	
003L0280		Přímé; včetně redukce na 1/2" IG	1/2" IG	3/4" AG	40	591,-	
003L0283	RLV-K	Rohové	3/4" AG	3/4" AG	40	566,-	
003L0281		Přímé	3/4" AG	3/4" AG	40	566,-	

připojení potrubí pomocí svěrných spojek

Šroubení pro otopná tělesa typ RLV-KB (tzv. H-kus)

RLV-KB

S možností uzavření, s přípojovací roztečí 50 mm

003L0394	RLV-KB	Rohové; včetně redukce na 1/2" IG	1/2" IG	3/4" AG	40	321,-	
003L0392		Přímé; včetně redukce na 1/2" IG	1/2" IG	3/4" AG	40	321,-	
003L0393	RLV-KB	Rohové	3/4" AG	3/4" AG	40	297,-	
003L0391		Přímé	3/4" AG	3/4" AG	40	297,-	

připojení potrubí pomocí svěrných spojek

Poznámka: AG - vnější závit, IG - vnitřní závit

Nářadí a příslušenství

Obj. č.	Popis	Cena Kč	
---------	-------	---------	--

Příslušenství a náhradní díly k RLV, RLV-K, RLV-KS

003L0152	Plnicí a vypouštěcí armatura ! min. odběr 5 ks !*	523,-	
192H0161	Dvojitá rozeta krycí, rozteč 50 mm, pro RLV-K a RLV-KS	232,-	
003L0295	Přípojovací kus, připojení tělesa 1/2" vnitřní, pro RLV-K	121,-	
003L0294	Přípojovací kus, připojení tělesa 3/4" vnější, pro RLV-K	54,-	
003L0297	Přípojovací kus, připojení tělesa 1/2" vnitřní, pro RLV-KS	107,-	

*Uvedená cena je pro 1 ks

Příslušenství ventilů RA, FJVR, RAV, AVDO a šroubení RLV, RLV-S

Přípojovací šroubení normální délky

013G3181	Šroubení 3/8"	140,-	
013G3182	Převlečná matice 3/8"	129,-	
013G3183	Šroubení 1/2"	165,-	
013G3184	Převlečná matice 1/2"	192,-	
013G3185	Šroubení 3/4"	276,-	
013G3186	Převlečná matice 3/4"	248,-	
013G3187	Šroubení 1"	427,-	
013G3188	Převlečná matice 1"	378,-	

Zkrácené šroubení - zkráceno oproti šroubení normální délky

013L0443	R 3/8" - o 6 mm zkráceno (minimální odběr 10 ks)	164,-	
013L0445	R 1/2" - o 7mm zkráceno (minimální odběr 10 ks)	178,-	
013L0447	R 3/4" - o 4mm zkráceno (minimální odběr 10 ks)	231,-	

Dlouhé šroubení

192H0187	R 3/8" délka závitu 65mm (minimální odběr 5 ks)	299,-	
192H0188	R 1/2" délka závitu 65mm; o 55mm delší (minimální odběr 5 ks)	348,-	
192H0189	R 3/4" délka závitu 65mm; o 45mm delší (minimální odběr 5 ks)	489,-	

Nářadí pro údržbu ventilů RA a RTD a výměnu servisních vložek

013G3085	Přístroj pro údržbu ventilů RA, Demoblock pro výměnu servis. vložek ventilů (základní sada)	38 971,-	
003L0213	Matka pro výměnu RA-N servisních ventilových vložek	467,-	
013G3116	Adaptér pro " Demoblok RTD ", umožňuje demontáž dílů ventilů RA (DN 3/8" - 1/2")	6 645,-	
013G3300	Hlavice pro uzavření ventilu RA při demontáži tělesa	582,-	
013G3305	Hlavice pro uzavření ventilu RTD při demontáži tělesa	1 208,-	

Svěrné spojky

Obj.č.	Pro ventily	Připojení	Trubka mm	Sestává z	Cena Kč
--------	-------------	-----------	-----------	-----------	---------

Svěrné spojky pro MĚDĚNÉ a přesné ocelové potrubí

013G4100	RA-N 10, RA-UN 10, RLV 10, RLV-S 10	3/8" AG	10	Spojka a šroubení	62,-		
013G4102			12		62,-		
013G4110	RA-N 15, RA-FN 15 RA-UN 15, RLV 15, RLV-S 15 RA 15/6, RA-N typ Jaga	1/2" AG	10		69,-		
013G4112			12		69,-		
013G4114			14		69,-		
013G4115			15		69,-		
013G4116			16		69,-		
013G4120	RLV-K, RLV-KB RA15/6, VHS	3/4" IG	10		93,-		
013G4122			12		93,-		
013G4124			14		93,-		
013G4125			15		93,-		
013G4126			16		93,-		
013G4128			18	93,-			

minimální odběr 10 ks

Svěrné spojky pro plastové (PEX) potrubí

013G4143	RA-N 15, RA-UN 15, RLV 15, RLV-S 15 RA 15/6, RA-N typ Jaga	1/2" AG	12 x 1,1	Spojka s kroužkem a šroubení	122,-	
013G4144			14 x 2,0		122,-	
013G4147			15 x 2,5		122,-	
013G4152	RLV-K, RLV-KB RA 15/6, VHS	3/4" IG	12 x 2,0		136,-	
013G4154			14 x 2,0		136,-	
013G4156			16 x 2,0		132,-	
013G4162			17 x 2,0		136,-	
013G4158			18 x 2,0		136,-	
013G4160			20 x 2,0		132,-	
013G4155			15 x 2,5		136,-	
013G4159			18 x 2,5		136,-	
013G4157			16 x 1,5		136,-	
013G4163	16 x 2,2	136,-				
013G4161	20 x 2,5	136,-				

minimální odběr 10 ks

Svěrné spojky pro plastové (ALU PEX) potrubí

013G4174	RA-N 15, RA-UN 15, RLV 15, RLV-S 15, RA 15/6, RA-N typ Jaga	1/2" AG	14 x 2,0	Spojka s kroužkem s těsněním a šroubení	153,-	
013G4176			16 x 2,0		153,-	
013G4184	RLV-K,RLV-KB RA 15/6, VHS	3/4" IG	14 x 2,0		153,-	
013G4186			16 x 2,0		149,-	
013G4187			16 x 2,25		153,-	
013G4188			18 x 2,0		153,-	
013G4190			20 x 2,0		153,-	
013G4191			20 x 2,5		153,-	

minimální odběr 10 ks

Poznámka: AG - vnější závit

IG - vnitřní závit

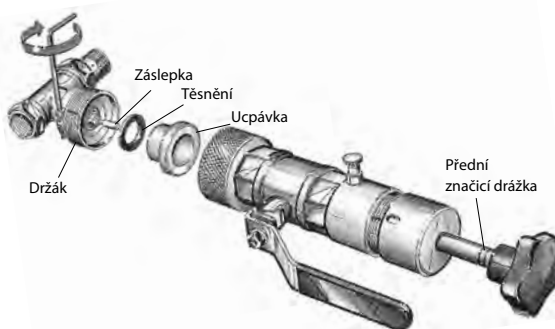
Ilustrační obrázek demobloku

Prvky pro přímočinnou regulaci podlahového vytápění

Termostatická hlavice FTC

FTC

Pro upevnění na ventilová tělesa RA - N a RA - C

Obj.č.	Typ	Provedení	Rozmezí °C	Kapilára m	Kusů v balení	Cena Kč	
013G5081	FTC	Termostatická hlavice s odděleným příložným čidlem (snímá teplotu vody) pro RA-N a RA-C	15 - 50	0 - 2	20	1 803,-	
013G5080	FTC	Termostatická hlavice s odděleným příložným čidlem (snímá teplotu vody) pro RA-N a RA-C	35 - 70	0 - 2	20	1 913,-	

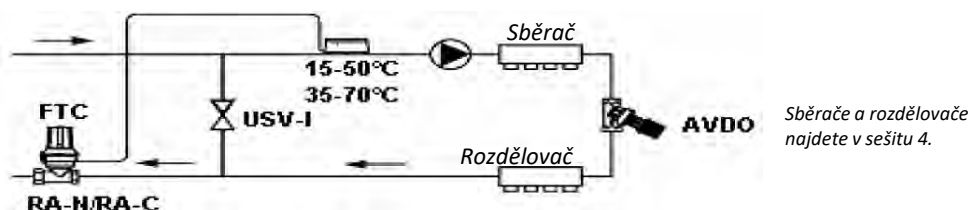

Přímočinná regulace teploty, např. pro podlahové vytápění

Sběrače a rozdělovače najdete v sešitu 4.

Ventilová tělesa RA - C s přednastavením

RA-C

PN 10; T max. 120 °C

Obj.č.	Typ	Provedení	Připojení	k_v m ³ /h	Kusů v balení	Cena Kč	
013G3094	RA - C 15	Ventil regulační s přednastavením	3/4 "AG	0,3 - 0,9	75	1 030,-	
013G3096	RA - C 20	Ventil regulační s přednastavením	1" AG	0,8 - 2,6	48	2 060,-	

připojení potrubí pomocí svěrných spojek (sešit 1/strana 16)

Ventil FHV - R

FHV - R

Ventil bez přednastavení, s osazenou hlavici FJVR reguluje podle teploty protékající vody

003L1000	FHV-R 20	Vestavná skříňka do stěny, včetně tělesa ventilu pro hlavici FJVR, kryt kruhový	-	3/4"AG	6	2 868,-	
003L1015	FHV-R 20	Vestavná skříňka do stěny, včetně tělesa ventilu pro hlavici FJVR s vypouštěním, kryt kruhový	-	3/4"AG	6	2 868,-	
003L1040	FJVR	Termostatický prvek FJVR rozmezí nastavení 10 - 50°C	10..50	-	60	1 016,-	

připojení potrubí pomocí svěrných spojek (sešit 1/strana 16)



Příklad použití

Kruhový otvor - úžasně jednoduchá montáž

Ventil FHV - A

FHV - A

Ventil s přednastavením, s osazenou termostatickou hlavici řady RA reguluje podle teploty vzduchu

003L1001	FHV-A 20	Vestavná skříňka do stěny, včetně tělesa ventilu pro hlavici RA, kryt kruhový	-	3/4"AG	6	2 868,-	
013G2944	RA 2944	Termostatická hlavice RA 2944	5...26	-	60	754,-	
013G2940	RA 2940	Termostatická hlavice RA 2940	0...26	-	60	727,-	

připojení potrubí pomocí svěrných spojek (sešit 1/strana 16)

Příslušenství FHV

Obj.č.	Provedení	Cena Kč	
003L1338	Montážní přípravek FHV s vodováhou	1 036,-	
003L1052	Kryt čtvercový bílý FHV - R / A	268,-	
003L1050	Kryt kulatý bílý FHV - R / A	268,-	
003L1035	Prodloužení pro RA Hlavici pro FHV - A	345,-	
003L1036	Prodloužení pro FJVR Hlavici pro FHV - R	337,-	

Poznámka: AG - vnější závit; IG - vnitřní závit

Omezovače teploty zpátečky

Obj. č.	Typ	Provedení	Připojení	k_v m ³ /h	Cena Kč
---------	-----	-----------	-----------	----------------------------	------------

Omezovač teploty zpátečky FJVR

FJVR

Regulační ventil PN 10, T max 120°C, bez přednastavení

003L1009	FJVR 10	Rohový	3/8"	0,3	781,-	
003L1010	FJVR 10	Přímý	3/8"	0,3	770,-	
003L1013	FJVR 15	Rohový	1/2"	0,75	902,-	
003L1014	FJVR 15	Přímý	1/2"	0,75	852,-	

Termostatický prvek pro osazení na ventil FJVR

003L1040	FJVR	Bílý; nastavení: 10-50°C	-	-	1 016,-	
003L1070	FJVR	Bílý; nastavení: 10-80°C	-	-	1 016,-	

Set RTL omezovače teploty zpátečky s termostatickým prvkem FJVR:

003L1080	RTL	Set RTL DN15 přímý			1 035,-	
003L1081	RTL	Set RTL DN15 rohový			1 035,-	

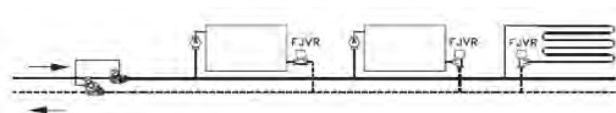

Příklad aplikace



Nastavení FJVR

Omezovač teploty zpátečky FJV

FJV

Obj.č.	Typ	Tlakový stupeň	Rozmezí °C	Připojení	k_v m ³ /h	Cena Kč
--------	-----	----------------	---------------	-----------	----------------------------	------------

S vnitřním závitem, max. teplota média 130°C, max. rozdíl tlaků 7 barů

003N2250	FJV 15	PN 16	20-60	1/2" IG	1,9	14 278,-	
003N3250	FJV 20			3/4" IG	3,4	14 822,-	
003N4250	FJV 25			1" IG	5,5	16 407,-	

S vnějším závitem, max. teplota média 130°C, max. rozdíl tlaků 7 barů

003N5117	FJV 15	PN 16	20-60	3/4" AG	1,9	14 240,-	
003N5118	FJV 20			1" AG	3,4	15 611,-	
003N5119	FJV 25			1 1/4" AG	5,5	16 952,-	

Šroubení

Obj.č.	Typ	Připojení	DN	Sestává z	Cena Kč
--------	-----	-----------	----	-----------	------------

003H6908	Sada přivařovacích vsuvek	DN15 x 3/4"IG	DN 15	Skládá se ze 2 vsuvek, 2 přesuvných matic a 2 těsnění	1 166,-	
003H6909		DN20 x 1"IG	DN 20		1 760,-	
003H6910		DN25 x 5/4"IG	DN 25		2 111,-	
003H6902	Sada závitových vsuvek	R1/2"AGx3/4"IG	DN 15	Skládá se ze 2 vsuvek, 2 přesuvných matic a 2 těsnění	1 034,-	
003H6903		R3/4"AGx1" IG	DN 20		1 420,-	
003H6904		R1"AGx5/4" IG	DN 25		1 852,-	

Poznámka: AG - vnější závit, IG - vnitřní závit

Termostatické ventily pro regulaci okruhů TUV

Termostatický třicestný směšovací ventil

Udržuje konstantní nastavenou teplotu protékající vody

Určený pro systémy ÚT

Obj.č.	Typ	Tlakový stupeň	Rozmezí °C	Připojení	k_v m ³ /h	Cena Kč
--------	-----	----------------	---------------	-----------	----------------------------	------------

003Z1120	TVM-H 20	PN 10	30-70	1" AG	1,9	3 692,-	
003Z1127	TVM-H 25			5/4" AG	3	3 876,-	

NOVÝ vylepšený TVM-W 2.generace

Určený pro systémy teplé užitkové vody - účinná ochrana před opařením např. školky..

003Z3145	TVM-W 20 2.g.	PN 10	35-70	1" AG	2,1	2 954,-	
003Z3146	TVM-W 25 2.g.	PN 10	35-70	5/4" AG	3,3	3 139,-	

Příslušenství TVM

Obj.č.	Popis	Cena Kč
--------	-------	------------

003Z3134	Sada šroubení pro TVM DN20	1 034,-
003Z3135	Sada šroubení pro TVM DN25	1 402,-

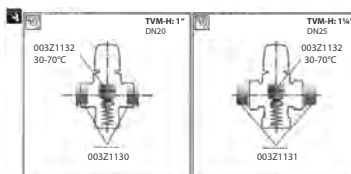
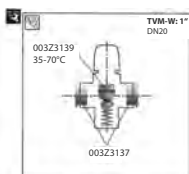

Přepouštěcí ventily AVDO

Obj. č.	Typ	DN	PN	Připojení	Rozsah (bar)	K_{vs} m ³ /h	Cena Kč	
---------	-----	----	----	-----------	--------------	-------------------------------	------------	--

Přepouštěcí ventil Typ AVDO

AVDO

S dvěma vnitřními závitmi, teplota vody max. 120°C, tlak ztráta na ventilu max. 0,5 bar

003L6002	AVDO 15 Rohový	15		1/2"		1,1	1 653,-	
003L6007	AVDO 20 Rohový	20	PN 10	3/4"	0,05-0,5	2,0	1 671,-	
003L6012	AVDO 25 Rohový	25		1"		3,2	2 472,-	

S vnějším a vnitřním závitem, teplota vody max. 120°C

003L6003	AVDO 15 Rohový	15		1/2"		1,1	1 835,-	
003L6008	AVDO 20 Rohový	20	PN 10	3/4"	0,05-0,5	2,0	2 012,-	
003L6013	AVDO 25 Rohový	25		1"		3,2	3 047,-	

S vnitřním a vnějším závitem, teplota vody max. 120°C

003L6018	AVDO 15 Přímý	15		1/2"		1,1	2 078,-	
003L6023	AVDO 20 Přímý	20	PN 10	3/4"	0,05-0,5	2,0	2 385,-	
003L6028	AVDO 25 Přímý	25		1"		3,2	3 636,-	

S dvěma vnějšími závitmi, teplota vody max. 120°C

003L6020	AVDO 15 Přímý	15		1/2"		1,1	2 080,-	
003L6025	AVDO 20 Přímý	20	PN 10	3/4"	0,05-0,5	2,0	2 188,-	
003L6030	AVDO 25 Přímý	25		1"		3,2	3 260,-	

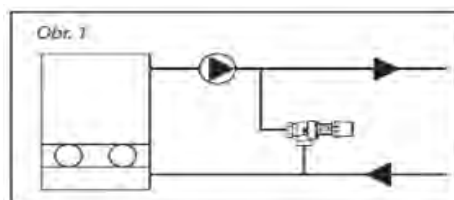

Příklad 1:
Regulace přepuštěním přes topný okruh

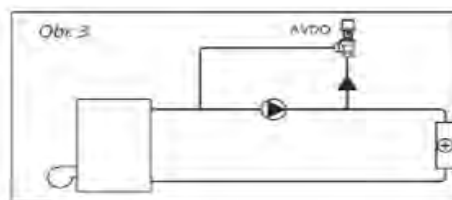

Příklad 2:
Regulace přepuštěním přes cirkulační čerpadlo

Instalace AVDO s radiátory a nástěnným kotlem nebo klasickým kotlem

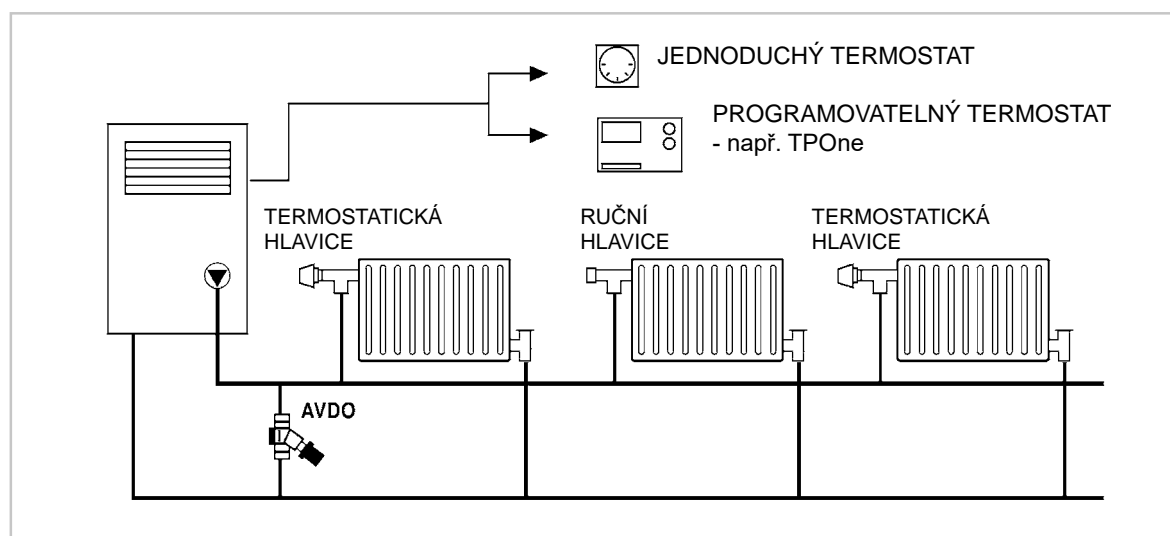

Prostorové termostaty naleznete v sešitě 3, strana 1.

Armatury pro vyvážení a regulaci soustav topení a chlazení (HVAC)

Přehled armatur a funkcí pro regulaci diferenčního tlaku a regulaci průtoku									
Regulační ventil (el. pohon)								●	●
Regulační ventil (termostatický pohon)							●	●	●
Uzavírací a seřizovací ventil				●	●	●			
Seřizovací a měřicí ventil					●	●			
Regulátor tlakové difference		●	●						●
Regulátor průtoku							●	●	●
Tlaková difference	nastavitelná		●						●
	pevná	●							
S jednou membránou		●	●						
Montáž do zpátečky		●	●				●	●	
Montáž do přívodu				●	●	●		●	●
Připojovací závit	vnitřní	●	●	●	●	●			
	vnější	●	●	●	●		●	●	●
Jmen. prům.	DN	15 - 40	15 - 100	15 - 50		15 - 50	10-32	10 - 250	10-100
Jmen. tlak	PN 16	●	●	●	●	PN20	●	●	●
Max. teplota	120°C	●	●	●	●	●	●	●	●
Materiál ventilu	mosaz	●	●	●	●	●	●	●	●
	šedá litina						●	●	
Typ	ASV-P	ASV-PV	ASV-M	ASV-I	ASV-BD	AB-QT	AB-QM	AB-PM	
Automatické prvky									
Typ		PV regulátor	USV-M	USV-I					
Univerzální prvky									

Automatické prvky

Obj.č.	Typ	DN	PN	Připojení	Průtok Q nom. l/h	Volitelný pohon	Tlak rozdíl bar	Cena Kč	
--------	-----	----	----	-----------	----------------------	-----------------	-----------------	------------	--

NOVINKA - AB-QM 4.0 DN15 - 32 s vylepšeným designem - vyšší K_v hodnoty, vnitřní/vnější závit*

NOVINKA

bez měřicích koncovek - vnější závit

003Z8220	AB-QM	15 LF	16	3/4" AG	200	NovoCon® S, TWA-Q, ABNM A5, AME(V) 110/120 NL, AME 13 SU/SD, AMI 140	0,16 - 6	4 069,-	
003Z8221		15		3/4" AG	650			4 069,-	
003Z8223		20		1" AG	1100			4 978,-	
003Z8222	AB-QM HF vyšší průtoky	15HF	3/4" AG	1 200	0,25 - 6	4 742,-			
003Z8224		20HF	1" AG	1 900		5 729,-			

bez měřicích koncovek - vnitřní závit

003Z8320	AB-QM	15 LF	16	1/2" IG	200	NovoCon® S, TWA-Q, ABNM A5, AME(V) 110/120 NL, AME 13 SU/SD, AMI 140	0,16 - 6	4 069,-	
003Z8321		15		1/2" IG	650			4 069,-	
003Z8323		20		3/4" IG	1100			4 978,-	
003Z8322	AB-QM HF vyšší průtoky	15HF	1/2" IG	1 200	0,25 - 6	4 742,-			
003Z8324		20HF	3/4" IG	1 900		5 729,-			

s měřicími koncovkami - vnější závit

003Z8200	AB-QM PLUS	15LF	16	3/4" AG	200	NovoCon® S, TWA-Q, ABNM A5, AME(V) 110/120 NL, AME 13 SU/SD, AMI 140	0,16 - 6	4 702,-	
003Z8201		15		3/4" AG	650			4 702,-	
003Z8203		20		1" AG	1100			5 610,-	
003Z8205		25		1 1/4" AG	2200			6 470,-	
003Z8207		32		1 1/2" AG	3600			9 898,-	
003Z8202	AB-QM HF vyšší průtoky	15HF	3/4" AG	1 200	0,25 - 6	5 017,-			
003Z8204		20HF	1" AG	1 900		6 006,-			
003Z8206		25HF	1 1/4" AG	3 800		8 377,-			
003Z8208		32HF	1 1/2" AG	5 000		11 421,-			

s měřicími koncovkami - vnitřní závit

003Z8300	AB-QM	15 LF	16	1/2" IG	200	NovoCon® S, TWA-Q, ABNM A5, AME(V) 110/120 NL, AME 13 SU/SD, AMI 140	0,16 - 6	4 702,-	
003Z8301		15		1/2" IG	650			4 702,-	
003Z8303		20		3/4" IG	1100			5 610,-	
003Z8305		25		1" IG	2200			6 470,-	
003Z8307		32		1 1/4" IG	3600			9 898,-	
003Z8302	AB-QM HF vyšší průtoky	15HF	1/2" IG	1 200	0,25 - 6	5 017,-			
003Z8304		20HF	3/4" IG	1 900		6 006,-			
003Z8306		25HF	1" IG	3 800		8 377,-			
003Z8308		32HF	1 1/4" IG	5 000		11 421,-			

AB-QM vyšších dimenzí se třemi měřicími koncovkami

003Z0770	AB-QM 3TP	40	16	2" AG	7 500	AME 435 QM, AME 25 SU/SD	0,3 - 4	23 902,-	
003Z0771		50		2 1/2" AG	12 500			26 866,-	
003Z0772		50		-	12 500			34 571,-	
003Z0773		65		-	20 000			59 263,-	
003Z0774		80		-	28 000			72 104,-	
003Z0775		100		-	38 000			90 870,-	

003Z0793	AB-QM HF 3TP vyšší průtoky	65	16	-	25 000	AME 435 QM, AME 25 SU/SD	0,3 - 4	65 190,-	
003Z0794		80		-	40 000			82 969,-	
003Z0795		100		-	59 000			104 697,-	

AB-QM vyšších dimenzí

003Z0705	AB-QM	125	16	-	90 000	AME 55QM AME 655, 655-1 AME 658 SU/SD-1	0,3 - 4	172 804,-	
003Z0706		150		-	145 000			241 926,-	
003Z0707		200		-	200 000			364 809,-	
003Z0708		250		-	300 000			537 614,-	
003Z0715	AB-QM HF vyšší průtoky	125	16	-	110 000	AME 55QM AME 655, 655-1 AME 658 SU/SD-1	0,3 - 4	197 766,-	
003Z0716		150		-	190 000			276 487,-	
003Z0717		200		-	270 000			422 410,-	
003Z0718		250		-	370 000			595 214,-	

Poznámka: AG - vnější závit

Automatické prvky

Obj.č.	Typ	Popis	Cena Kč
--------	-----	-------	---------

Příslušenství k ventilům AB-QM

003Z1230	AB-QM	Uzavírací a ochranný prvek (max. uzavírací tlak 16 bar); DN 10-32	709,-
003Z0240		Uzavírací prvek-plast (max. uzavírací tlak 1 bar); DN 10-32	159,-
003Z0695		Aretační prvek kuželky pro použití AB-QM bez pohonu; DN 40-100*	993,-
003Z0696		Aretační prvek kuželky pro použití AB-QM bez pohonu; DN 125-250*	2 358,-

* nezbytné příslušenství pro instalaci ventilu bez servopohonu

Příslušenství k ventilům AB-QM 4.0

003Z3161	AB-QM 4.0	Spojovací nástavec DN15 (1 ks)	591,-
003Z3162		Spojovací nástavec DN20 (1 ks)	702,-
003Z0260		Ochranná a uzavírací zátka pro AB-QM	177,-
003Z0253		Prodloužení vřetene 0,5 mm (5ks)	709,-
003Z0254		Prodloužení vřetene 1 mm (5ks)	745,-
003Z0255		Prodloužení vřetene 1,5 mm (5ks)	779,-
003Z0256		Prodloužení vřetene 2 mm (5ks)	850,-
003Z1239		Omezovač zdvihu TWA-Q & AB-QM 4.0/AB-PM	302,-
003Z7810		AB-QM 4.0 DN15 EPP izolace	284,-
003Z7811	AB-QM 4.0 DN20 EPP izolace	390,-	



AB-QM

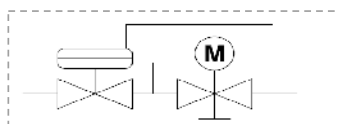

Princip funkce

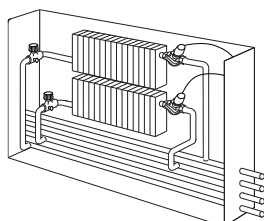

AHU – klimatizační jednotka

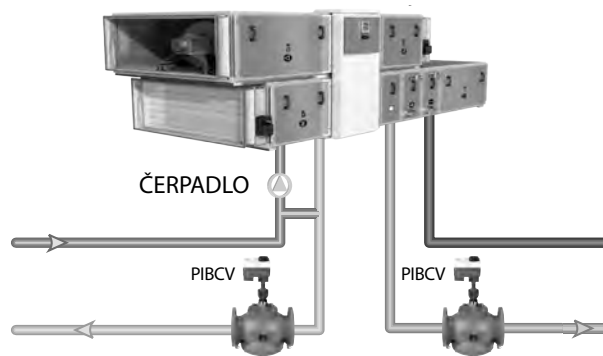

Typická aplikace

AB-QM 4.0 Flexo

Flexibilní přípojovací sada tlakově nezávislého regulačního ventilu ABQM 4.0 na rychlé instalování a obsluhu v soustavách HVAC.

ABQM 4.0 Flexo je kompaktní a časově úsporná přípojovací sada konvektorových jednotek s ventilátorem (fan coil) v hydraulických systémech vytápění, větrání a klimatizace. Je optimální odpovědí na požadavky zvýšené flexibility instalace a předmontovaných řešení projektů.

003Z1620	AB-QM 4.0 Flexo	AB-QM 4.0 Flexo DN15LF se sítkem	10 732,-
003Z1621		AB-QM 4.0 Flexo DN15 se sítkem	10 732,-
003Z1622		AB-QM 4.0 Flexo DN15HF se sítkem	11 109,-
003Z1623		AB-QM 4.0 Flexo DN20 se sítkem	12 207,-
003Z1624		AB-QM 4.0 Flexo DN20HF se sítkem	12 585,-
003Z1630		AB-QM 4.0 Flexo DN15LF	10 732,-
003Z1631		AB-QM 4.0 Flexo DN15	10 732,-
003Z1632		AB-QM 4.0 Flexo DN15HF	11 109,-
003Z1633		AB-QM 4.0 Flexo DN20	12 207,-
003Z1634		AB-QM 4.0 Flexo DN20HF	12 585,-
003Z4751		Flexo izolace DN15	924,-
003Z4752		Flexo izolace DN20	984,-
003Z4794		AB-QM 4.0 Flexo flexibilní potrubí DN15 sada 2 (PN25)	1 595,-
003Z4795		AB-QM 4.0 Flexo flexibilní potrubí DN20 sada 2 (PN25)	1 949,-
003Z4797		Flexo prodloužená rukojeť (černá)	284,-



Automatické prvky

Kombinovaný automatický vyvažovací a regulační ventil AB-PM

AB-PM

bez měřících koncovek včetně 1,5 m impulsního potrubí a adaptéru pro připojení imp. potrubí

Nově také dimenze DN 10 a DN 32

Obj.č.	Typ	DN	PN	Připojení	Průtok Q max. l/h	Max. tlaková ztráta dostupná v soustavě při max.průtoku (kPa)	Volitelný pohon	Cena Kč	
003Z1401	AB-PM	10	16	1/2" AG	110	10	TWA-Q, ABNM A5, AME(V) 110/120NL AMI 140	4 382,-	
003Z1402					135	5			
003Z1403		15		3/4" AG	300	10		5 424,-	
					400	5			
003Z1404		20		1" AG	600	10		7 301,-	
					800	5			
003Z1405		25		1 1/4" AG	1200	10		11 265,-	
					1600	5			
		32		1 1/2" AG	2300	10			
					2700	5			

003Z1411	AB-PM HP	10	16	1/2" AG	110	20	TWA-Q, ABNM A5, AME(V) 110/120NL AMI 140	4 382,-	
003Z1412					155	10			
003Z1413		15		3/4" AG	300	20		5 424,-	
					490	10			
003Z1414		20		1" AG	600	20		7 301,-	
					915	10			
003Z1415		25		1 1/4" AG	1200	20		11 265,-	
					1800	10			
		32		1 1/2" AG	2300	20			
					3350	10			

AB-PM

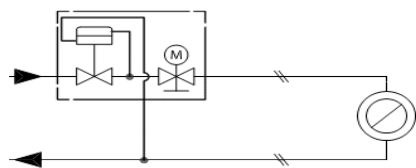
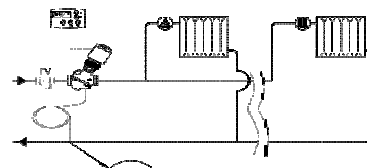
Princip funkce

Typická aplikace
 Obj.č. 003L5042 (součásti balení)

Bytová přípojovací sada s AB-PM a přípravou pro měřič tepla

AB-PM sada

Obj.č.	Popis	Připojení AB-PM	Připojení k rozdělovači podlahového vytápění	Cena Kč		
003Z1470	AB-PM DN15 vertikální sada	3/4" AG	1" AG	9 046,-		
003Z1476	AB-PM DN15 horizontální sada			8 678,-		
003Z1472	AB-PM DN20 vertikální sada	1" AG		9 969,-		
003Z1478	AB-PM DN20 horizontální sada			9 046,-		
003Z1474	AB-PM DN25 vertikální sada	1 1/4" AG		13 293,-		
003Z1480	AB-PM DN25 horizontální sada			12 370,-		
003Z1471	AB-PM DN15 HP vertikální sada	3/4" AG		1" AG	9 046,-	
003Z1477	AB-PM DN15 HP horizontální sada				8 678,-	
003Z1473	AB-PM DN20 HP vertikální sada	1" AG			9 969,-	
003Z1479	AB-PM DN20 HP horizontální sada				9 046,-	
003Z1475	AB-PM DN25 HP vertikální sada	1 1/4" AG	13 293,-			
003Z1481	AB-PM DN25 HP horizontální sada		12 370,-			
003Z1490	AB-PM DN 15 sada s konzolemi				12 335,-	
003Z1492	AB-PM DN 15 HP sada s konzolemi				12 335,-	
003Z1491	AB-PM DN 20 sada s konzolemi				13 830,-	
003Z1493	AB-PM DN 20 HP sada s konzolemi				13 830,-	

Příslušenství

003Z1468	Mezikus pro měřič tepla, 110mm 3/4"	411,-
003Z1469	Mezikus pro měřič tepla, 130mm 1"	598,-

Automatické prvky

Obj.č.	Typ	DN	PN	Připojení	Průtok Q nom. l/h	Volitelný pohon	Max. diferenční tlak bar	Cena	
								Kč	

Kombinovaný automatický vyvažovací a regulační ventil AB-PM DN40 - DN100

AB-PM DN40 - 100

Regulátor diferenčního tlaku s integrovaným omezovačem průtoku.

se třemi měřicími koncovkami včetně 2,5m impulzního potrubí, mosazné rukojeti (003Z0695), konektoru impulzní trubky (003L8151)

003Z1435	AB-PM	40	16	2" AG	5 000	AME 435 QM	4	27 323,-	
003Z1436		50		2 1/2" AG	6 500			29 170,-	
003Z1438		65		-	16 800			69 417,-	
003Z1439		80		-	19 600			80 495,-	
003Z1440		100		-	21 000			101 541,-	

Připojení impulzní trubky
DPCV (regulátor dif. tlaku)

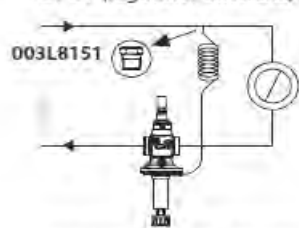

Impulzní trubka připojená
na přívodní potrubí

PIBCV (tlak. nezávislý reg. ven⁴²¹¹)

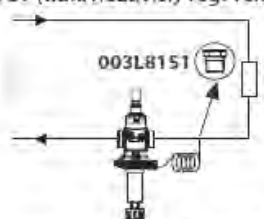

Impulzní trubka připojená
na vratné potrubí

PIBCV
(tlak. nezávislý reg. ventil)

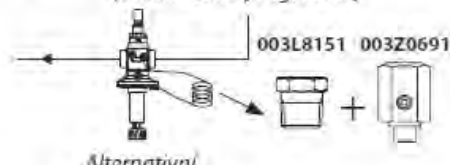

Alternativní

Termostatický pohon QT

QT, QTL

Obj.č.	Typ	Rozsah nastavení	Vhodné pro ventilová tělesa	Cena	
				Kč	

003Z0382	QT	45-65°C	AB-QM DN 10 - DN 20	2 845,-	
003Z0383			AB-QM DN 25 - DN 32	2 845,-	
003Z0384		35-50°C	AB-QM DN 10 - DN 20	2 845,-	
003Z0385			AB-QM DN 25 - DN 32	2 845,-	
003Z0386		65-85°C	AB-QM DN 10 - DN 20	2 845,-	
003Z0387			AB-QM DN 25 - DN 32	2 845,-	
003L3534	QTL	45-60°C	AB-QM DN 10 - DN 20	4 137,-	

QTL pohon je s prodlouženou kapilárou délky 2m.

Příslušenství

003Z0391	Ponorná jímka pro čidlo	1 515,-
003Z0392	Adaptér QT (DN 10-20); náhradní díl	461,-
003Z0393	Adaptér QT (DN 25-32); náhradní díl	461,-
003Z0394	Sada pro přichycení čidla na potrubí; náhradní díl	370,-
003Z0395	Štítek nastavení průtoku QT	111,-

Ventil AB-QM s termostatickým pohonem QT



Automatické prvky

Obj.č.	Typ	Provedení	Cena
			Kč

Termoelektrické hlavice pro ventilová tělesa AB-QM

Termoelektrické hlavice ABN A5

ABN A5

082F1150	ABN A5 NC	ABN A5 24V 5mm NC adaptér VA41	1 581,-	
082F1151	ABN A5 NO	ABN A5 24V 5mm NO adaptér VA41	1 660,-	
082F1152	ABN A5 NC	ABN A5 230V 5mm NC adaptér VA41	1 581,-	
082F1153	ABN A5 NO	ABN A5 230V 5mm NO adaptér VA41	1 660,-	
082F1154	ABN A5 NC	ABN A5 24V End Switch 5mm NC adaptér VA41	2 370,-	

Poznámka: Kabely musí být objednány jako separátní objednací číslo kromě 082F1154.

Příslušenství k ABN A5

082F1144	Propojovací kabel 1m pro ABN A5 pohon	406,-	
082F1145	Propojovací kabel 5m pro ABN A5 pohon	665,-	
082F1146	Propojovací kabel 10m pro ABN A5 pohon	1 070,-	
082F1072	Adaptér pro AB-QM VA41	111,-	

NOVINKA

Termoelektrické hlavice TWA-Q

TWA-Q

Nový typ termoelektrických hlavíc pro ventily AB-QM

			1 240,-	
082F1600	TWA-Q NC	230V; 50Hz; 3W; 1,2m kabel; bez proudu zavřeno	1 240,-	
082F1601	TWA-Q NO	230V; 50Hz; 3W; 1,2m kabel; bez proudu otevřeno	1 240,-	
082F1602	TWA-Q NC	24V; 50Hz; 3W; 1,2m kabel; bez proudu zavřeno	1 240,-	
082F1603	TWA-Q NO	24V; 50Hz; 3W; 1,2m kabel; bez proudu otevřeno	1 306,-	
082F1606	TWA-Q NC	230V; s 2,5 m kabelem; bez proudu zavřeno	1 306,-	
082F1607	TWA-Q NC	24V; s 2,5 m kabelem; bez proudu zavřeno	1 595,-	
082F1604	TWA-Q NC	230V; s 5m kabelem; bez proudu zavřeno	1 595,-	
082F1605	TWA-Q NC	24V; s 5m kabelem; bez proudu zavřeno	1 683,-	
082F1610	TWA-Q NC	230V; s 2m halogen free kabelem; bez proudu zavřeno	1 683,-	
082F1611	TWA-Q NC	24V; s 2m halogen free kabelem; bez proudu zavřeno	1 683,-	

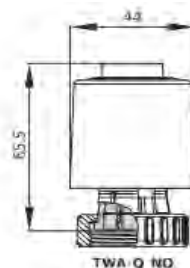

Termoelektrické hlavice ABNM A5

ABNM A5

082F1160	ABNM A5 0-10 V	ABNM A5 Log 24V 5mm NC adaptér VA41	3 359,-	
082F1161		ABNM A5 Lin 24V 5mm NC adaptér VA41	3 359,-	
082F1162		ABNM A5 Log 24V 6.5mm NC adaptér VA41	3 753,-	
082F1163		ABNM A5 Log 24V 6.5mm NO adaptér VA41	3 951,-	
082F1164		ABNM A5 Lin 24V 6.5mm NC adaptér VA41	3 753,-	
082F1165		ABNM A5 Lin 24V 6.5mm NO adaptér VA41	3 951,-	
082F1166		ABNM A5 Log 24V DC 6.5mm NC adaptér VA41	3 753,-	
082F1167	ABNM A5 Log 24V DC 6.5mm NO adaptér VA41	4 267,-		

Poznámka: Kabely musí být objednány jako separátní objednací číslo.

Příslušenství k ABNM A5

082F1081	Propojovací kabel 1m pro ABNM a ABNM A5 pohon	425,-	
082F1082	Propojovací kabel 5m pro ABNM a ABNM A5 pohon	1 034,-	
082F1083	Propojovací kabel 10m pro ABNM a ABNM A5 pohon	1 809,-	
082F1072	Adaptér pro AB-QM VA41	111,-	

Automatické prvky

Obj.č.	Typ	Provedení	Cena Kč
--------	-----	-----------	---------

Elektromotorické pohony

Elektromotorické pohony NovoCon® S

NovoCon® S je vysoce přesný multi-funkční pohon, speciálně navržený pro použití v kombinaci s tlakově nezávislým vyvažovacím a regulačním ventilem AB-QM DN 15 - 32.

NOVINKA NovoCon® S

003Z8504	NovoCon S	24V~, dig.komunikační jazyk BAC net NS/TP nebo Modbus; dálkové nastavování; monitoring průtoku a energie; možnost ovládní pohonu ventilu ChangeOver6; možnost ovládní dalších zařízení a další funkce	9 416,-	
Príslušenství k NovoCon® S				
003Z8600	Digitální kabel NovoCon® Digital; délka 1.5m; zapojení bus / napájení	554,-		
003Z8601	Digitální kabel NovoCon® Digital; délka 5m; zapojení bus / napájení	1 070,-		
003Z8602	Digitální kabel NovoCon® Digital; délka 10m; zapojení bus / napájení	1 661,-		
003Z8603	Dig. kabel NovoCon® Digital daisy chain; délka 1.5m; zapoj. pohon / pohon	665,-		
003Z8604	Dig. kabel NovoCon® Digital daisy chain; délka 5m; zapoj. pohon / pohon	1 145,-		
003Z8605	Dig. kabel NovoCon® Digital daisy chain; délka 10m; zapoj. pohon / pohon	1 809,-		
003Z8606	Analogový kabel NovoCon® Analog; délka 1.5m; zapojení 0-10V / napájení / posilovač napájení	370,-		
003Z8607	Analogový kabel NovoCon® Analog; délka 5m; zapojení 0-10V / napájení / posilovač napájení	738,-		
003Z8608	Analogový kabel NovoCon® Analog; délka 10m; zapojení 0-10V / napájení / posilovač napájení	1 218,-		
003Z8609	Digitální kabel NovoCon® daisy chain; 0,5m; zapojení pohon / pohon	591,-		
003Z8612	Kabel NovoCon® I/O; 1,5m; zapojení pohon / volné vodiče	1 108,-		
Príslušenství pouze k NovoCon® S CO6, Energy, I/O				
003Z8610	Kabel NovoCon® Energy; 1,5m; zapojení pohon / příložené PT1000	2 068,-		
003Z8611	Kabel NovoCon® Energy; 1,5m; zapojení pohon / ponorné PT1000	2 401,-		
003Z8613	Kabel NovoCon® Temperature I/O; 1,5m; zapojení pohon / příložené PT1000 a volné vodiče	2 769,-		

Elektromotorické pohony NovoCon® M

NovoCon® M

NovoCon® M je vysoce přesný multi-funkční pohon, speciálně navržený pro použití v kombinaci s tlakově nezávislým vyvažovacím a regulačním ventilem AB-QM NovoCon DN 40 - 100.

003Z8540	NovoCon M	24V~, dig.komunikační jazyk BAC net NS/TP nebo Modbus; dálkové nastavování; monitoring průtoku a energie; možnost ovládní dalších zařízení a další funkce	18 093,-	
----------	------------------	---	----------	--

Elektromotorické pohony NovoCon® L/XL

NOVINKA NovoCon® L/XL

NovoCon® L je vysoce přesný multi-funkční pohon, speciálně navržený pro použití v kombinaci s tlakově nezávislým vyvažovacím a regulačním ventilem AB-QM NovoCon DN 125 - 250.

003Z8560	NovoCon® L	24V~, dig.komunikační jazyk BAC net NS/TP nebo Modbus; dálkové nastavování; monitoring průtoku a energie; možnost ovládní dalších zařízení a další funkce	73 848,-				
003Z8561	NovoCon® L SU	24V~, dig.komunikační jazyk BAC net NS/TP nebo Modbus; dálkové nastavování; monitoring průtoku a energie; možnost ovládní dalších zařízení a další funkce	84 925,-				
003Z8562	NovoCon® L SD	24V~, dig.komunikační jazyk BAC net NS/TP nebo Modbus; dálkové nastavování; monitoring průtoku a energie; možnost ovládní dalších zařízení a další funkce	84 925,-				
003Z8563	NovoCon® XL	24V~, dig.komunikační jazyk BAC net NS/TP nebo Modbus; dálkové nastavování; monitoring průtoku a energie; možnost ovládní dalších zařízení a další funkce	105 233,-				
Obj.č.	Typ	DN	PN	Připojení	Průtok Q nom. l/h	Pohon	Tlak rozdíl bar

Nové AB-QM NovoCon® se třemi měřicími koncovkami pro použití s pohony NovoCon® M

AB-QM NovoCon®

003Z1770	AB-QM NovoCon	40	16	2" AG	7 500	NovoCon M	0,3 - 4	26 293,-	
003Z1771		50		2 1/2" AG	12 500			29 552,-	
003Z1772		50		-	12 500			38 027,-	
003Z1773		65		-	20 000			65 190,-	
003Z1774		80		-	28 000			79 314,-	
003Z1775		100		-	38 000			99 957,-	
003Z1793	AB-QM NovoCon HF vyšší průtoky	65	16	-	25 000	NovoCon M	0,3 - 4	71 708,-	
003Z1794		80		-	40 000			91 266,-	
003Z1795		100		-	59 000			115 168,-	

Príslušenství k NovoCon® M

087B1184	ESMB-12, univerzální teplotní snímač PT 1000	1 765,-	
087N0011	ESMC, povrchový teplotní snímač PT 1000	1 407,-	
087G6061	Mosazné jímky, 40 mm, t6,0; pár	1 542,-	
087G6062	Mosazné jímky, 85 mm, t6,0; pár	3 469,-	

Automatické prvky

Obj.č.	Typ	Provedení		
--------	-----	-----------	--	--

Elektromotorické pohony

Elektromotorické pohony AMI 140

082H8048	AMI 140	24 V~, 50 Hz/60 Hz, dvoubodové řízení, 12 s/mm, 200 N, zdvih 5,5 mm	4 711,-
082H8049		230 V~, 50 Hz/60 Hz, dvoubodové řízení, 12 s/mm, 200 N, zdvih 5,5 mm	4 711,-

Elektromotorické pohony AMV 110 NL, 120 NL

082H8056	AMV 110 NL	24 V~, 50 Hz/60 Hz, třibodový, 24 s/mm, 130 N, zdvih 5 mm; délka kabelu 1,5m	4 797,-
082H8080		24 V~, 50 Hz/60 Hz, třibodový, 24 s/mm, 130 N, zdvih 5 mm; délka kabelu 5m	5 225,-
082H8058	AMV 120 NL	24 V~, 50 Hz/60 Hz, třibodový, 12 s/mm, 130 N, zdvih 5 mm; délka kabelu 1,5m	4 797,-

Elektromotorické pohony AME 110 NL, 120 NL s modulační elektronikou 0-10V nebo 10(12)-20mA

082H8057	AME 110 NL	24 V~, 50 Hz/60 Hz, 24 s/mm, 130 N, zdvih 5 mm, délka kabelu 1,5m	5 568,-
082H8081		24 V~, 50 Hz/60 Hz, 24 s/mm, 130 N, zdvih 5 mm, délka kabelu 5m	5 996,-
082H8098		24 V~, 50 Hz/60 Hz, 24 s/mm, 130 N, zdvih 5 mm, délka kabelu 10m	6 425,-
082H8059	AME 120 NL	24 V~, 50 Hz/60 Hz, 12 s/mm, 130 N, zdvih 5 mm, délka kabelu 1,5m	5 568,-



Elektromotorické pohony AME 13 SU/SD

082H5008	AME 113 NL SU	24 V~, 50 Hz/60 Hz, 14 s/mm, 300 N, zdvih 5,5 mm	8 189,-
082H5007M	AME 113 NL SD	24 V~, 50 Hz/60 Hz, 14 s/mm, 300 N, zdvih 5,5 mm	7 452,-

Elektromotorické pohony AME 110 NLX

082H8060	AME 110 NLX	AME 110 NLX 24V 24s/mm 5,5mm 130N 1,5m	6 211,-
082H8062		AME 110 NLX 24V 24s/mm 5,5mm 130N 5m	6 638,-
082H8064		AME 110 NLX 24V 24s/mm 5,5mm 130N 10m	7 068,-

Elektromotorické pohony pro velké dimenze

082H0171	AME 435 QM	24V 7,5-15s/mm 20mm 400N	10 357,-
082H3038	AME 25 SD	24 V~, 50 Hz/60 Hz, 15 s/mm, 450 N, zdvih 15 mm	24 817,-
082H3041	AME 25 SU	24 V~, 50 Hz/60 Hz, 15 s/mm, 450 N, zdvih 15 mm	28 253,-
082G3442	AME 655-1	24 V~, 50 Hz/60 Hz, 6 s/mm, 2000 N, zdvih 32 mm	37 182,-
082G3450	AME 658 SU	24 V~, 50 Hz/60 Hz, 4 s/mm, 2000 N, zdvih 32 mm	53 957,-
082G3448	AME 658 SD	24 V~, 50 Hz/60 Hz, 6 s/mm, 2000 N, zdvih 32 mm	55 038,-
082H3078	AME 55 QM	24 V~, 50 Hz/60 Hz, modulační řízení 0-10V, 8 s/mm, 2000 N, zdvih 40 mm	28 623,-
082H5013	AME 685 -1	24 V~, 50 Hz/60 Hz, modulační řízení 0-10V, 3/6 s/mm, 4000 N, zdvih 32mm	97 295,-

6ti cestný kulový kohout s pohonem ChangeOver⁶

ChangeOver⁶

Obj.č.	Typ	DN	Kvs m ³ /h	Připojení	Cena Kč
--------	-----	----	--------------------------	-----------	------------

003Z3150	ChangeOver ⁶ Ventil	15	2,4	1/2" IG	5 354,-
003Z3151	ChangeOver ⁶ Ventil	20	3,8	3/4" IG	8 678,-

Obj.č.	Typ	Popis	Cena Kč
--------	-----	-------	------------

003Z3152	ChangeOver ⁶ Pohon	ChangeOver6 Pohon 24V AC, délka kabelu 1,5m	4 507,-
003Z3153	ChangeOver ⁶ Pohon	ChangeOver6 Pohon 24V AC, délka kabelu 5m	4 990,-

003Z8520	NovoCon ChangeOver ⁶ Pohon	Pohon NovoCon ChangeOver6; Plug-in, 24V AC, délka kabelu 1m	6 647,-
003Z8521		Pohon NovoCon ChangeOver6 Energy; Plug-in, 24V AC, délka kabelu 1m, délka kabelu příložených teplotních snímačů 1,5m	9 600,-
003Z8522		Pohon NovoCon ChangeOver6 Flexible; volné vodiče, 24V AC, kabel 1,5m	6 093,-

Obj.č.	Typ	DN	Popis	Cena Kč
--------	-----	----	-------	------------

003Z3159	ChangeOver ⁶ Izolace	15	Izolace pro ChangeOver ⁶ DN15	388,-
----------	---------------------------------	----	--	-------



ChangeOver⁶



NovoCon ChangeOver⁶

ChangeOver⁶ aplikace

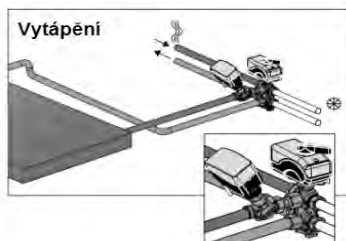
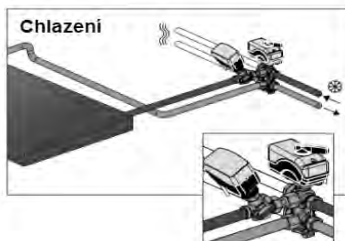

Automatické prvky

Regulátory tlakové difference ASV-PV 4. generace se stupnicí pro nastavení tlakové difference

ASV-PV

Obj.č.	Typ	DN	PN	Připojení	Rozsah tlak. Regulace bar	K _{vs} m ³ /h	Cena Kč	
Regulátory tlakové difference s partnerskými ventily. Typické použití je stabilizace tlakové difference na stoupačkách a větvích v soustavách topení a chlazení (okruh s radiátory....). Včetně impulzního potrubí 1,5m a vypouštěcího kohoutu, s možností uzavření.								
Bez izolace								
003Z5501	ASV-PV 4.g. s vnitřním závitem	15	16	1/2" IG	0,05 - 0,25	1,6	5 007,-	
003Z5502		20		3/4" IG		2,5	5 716,-	
003Z5503		25		1" IG		4,0	7 301,-	
003Z5504		32		1 1/4" IG		6,3	10 014,-	
003Z5505		40		1 1/2" IG		10	12 517,-	
003Z5506	50	2" IG	16	13 171,-				
003Z5511	ASV-PV 4.g. s vnějším závitem	15	16	3/4" AG	0,05 - 0,25	1,6	5 507,-	
003Z5512		20		1" AG		2,5	6 301,-	
003Z5513		25		1 1/4" AG		4,0	8 053,-	
003Z5514		32		1 1/2" AG		6,3	11 015,-	
003Z5515		40		1 3/4" AG		10	13 770,-	
003Z5516	50	2 1/4" AG	16	13 171,-				

Samostatné izolační obaly naleznete v sešitě 2 strana 15.

S tepelným izolačním obalem do 80°C

003Z5601	ASV-PV 4.g. s vnitřním závitem	15	16	1/2" IG	0,05 - 0,25	1,6	6 008,-	
003Z5602		20		3/4" IG		2,5	6 342,-	
003Z5603		25		1" IG		4,0	7 677,-	
003Z5604		32		1 1/4" IG		6,3	10 515,-	
003Z5605		40		1 1/2" IG		10	12 368,-	
003Z5606	50	2" IG	16	14 010,-				
003Z5611	ASV-PV 4.g. s vnějším závitem	15	16	3/4" AG	0,05 - 0,25	1,6	5 758,-	
003Z5612		20		1" AG		2,5	6 551,-	
003Z5613		25		1 1/4" AG		4,0	8 345,-	
003Z5614		32		1 1/2" AG		6,3	11 516,-	
003Z5615		40		1 3/4" AG		10	14 186,-	
003Z5616	50	2 1/4" AG	16	16 572,-				

Bez izolace

003Z5541	ASV-PV 4.g. s vnitřním závitem	15	16	1/2" IG	0,20 - 0,60	1,6	5 007,-	
003Z5542		20		3/4" IG		2,5	5 716,-	
003Z5543		25		1" IG		4,0	7 301,-	
003Z5544		32		1 1/4" IG		6,3	10 014,-	
003Z5545		40		1 1/2" IG		10	12 517,-	
003Z5546	50	2" IG	16	14 312,-				
003Z5551	ASV-PV 4.g. s vnějším závitem	15	16	3/4" AG	0,20 - 0,60	1,6	5 507,-	
003Z5552		20		1" AG		2,5	6 301,-	
003Z5553		25		1 1/4" AG		4,0	8 053,-	
003Z5554		32		1 1/2" AG		6,3	11 015,-	
003Z5555		40		1 3/4" AG		10	13 770,-	
003Z5556	50	2 1/4" AG	16	16 195,-				

Regulátory tlakové difference ASV-PV vyšších dimenzí

ASV-PV

S tepelným izolačním obalem do 80°C

003Z0611	ASV-PV s vnějším závitem*	50	16	2 1/2" AG	0,05 - 0,25	20	16 195,-		
003Z0621							0,20 - 0,40		16 195,-
003Z0631							0,35 - 0,75		16 760,-
003Z0641							0,60 - 1,00		16 760,-
003Z0623	ASV-PV s přírubou**	65	16	Přírubové připojení	0,20 - 0,40	30	50 091,-		
003Z0633							0,35 - 0,75		50 091,-
003Z0643							0,60 - 1,00		50 091,-
003Z0624		80				48	0,20 - 0,40		59 883,-
003Z0634							0,35 - 0,75		59 883,-
003Z0644		80				76	0,60 - 1,00		59 883,-
003Z0625		100				76	0,20 - 0,40		71 558,-
003Z0635		100					0,35 - 0,75		71 558,-
003Z0645		100					0,60 - 1,00		71 558,-

*Součástí dodávky regulátoru ASV-PV DN50 je impulzní potrubí 2,5 m (G 1/16 A), vypouštěcí kohout (G 3/4 A) a adaptér 003L8151

**Součástí dodávky regulátoru ASV-PV v přírubovém provedení je impulzní potrubí 2,5 m (G 1/16 A), adaptér ASV 003Z0691 a 003L8151.

Regulátory tlakové difference ASV-P

ASV-P

Regulátory tlakové difference s partnerskými ventily.

Typické použití je stabilizace tlakové difference na stoupačkách a větvích v soustavách topení a chlazení (okruh s radiátory....)

003L7621	ASV-P s vnitřním závitem	15	16	1/2" IG	0,1 pevně	1,6	4 769,-	
003L7622		20		3/4" IG		2,5	5 632,-	
003L7623		25		1" IG		4,0	7 494,-	
003L7624		32		1 1/4" IG		6,3	9 537,-	
003L7625		40		1 1/2" IG		10	10 900,-	
003L7626	ASV-P s vnějším závitem	15	16	3/4" AG	0,1 pevně	1,6	4 769,-	
003L7627		20		1" AG		2,5	5 632,-	
003L7628		25		1 1/4" AG		4,0	7 494,-	
003L7629		32		1 1/2" AG		6,3	9 537,-	
003L7630		40		1 3/4" AG		10	10 900,-	

Včetně impulzního potrubí 1,5m, tepelného izolačního obalu do 80°C a vypouštěcího kohoutu, s možností uzavření.

Max. teplota vody 120°C. Při použití bez ASV-M/1 /BD je šroubení 1/4" (003L8151) nutné doobjednat.

Obj.č.	Typ	DN	PN	Připojení	K _{vs} m ³ /h	Cena Kč	
--------	-----	----	----	-----------	--------------------------------------	------------	--

Partnerské ventily pro regulátory tlakové difference ASV
Uzavírací, seřizovací a měřicí ventil ASV-BD
ASV-BD

ASV-BD je dodáváno včetně praktického a jednoduše namontovatelného izolačního obalu a připojení pro impulsní potrubí.

Armatura má zabudované měřicí koncovky, vypouštěcí kohout s odděleným vypouštěním pro přívod a zpátečku a integrovaný kulový kohout.

003Z4041	ASV-BD s vnitřním závitem	DN15	20	1/2" IG	3,0	2 766,-	
003Z4042		DN20		3/4" IG	6,6	3 082,-	
003Z4043		DN25		1" IG	9,5	3 476,-	
003Z4044		DN32		1 1/4" IG	18	4 742,-	
003Z4045		DN40		1 1/2" IG	26	5 689,-	
003Z4046		DN50		2" IG	40	6 519,-	

Poznámka: AG - vnější závit, IG - vnitřní závit

Manuální seřizovací a měřicí ventil MSV-F2
MSV-F2

Regulátor průtoku se stupnicí, max. teplota vody 130°C, max. tlaková ztráta na ventilu 1,5 bar; včetně měřicích koncovek

003Z1061	MSV - F2 s měřicími koncovkami	50	16	Příruba	53,8	9 943,-	
003Z1062		65			93,4	12 805,-	
003Z1063		80			122,3	18 454,-	
003Z1064		100			200,0	27 493,-	

Uzavírací, seřizovací, měřicí a impulzní ventil ASV-D
ASV-I

Není-li použit společně s ASV-P/PV, je nutno použít pro uzavření impulzního otvoru ucpávku 03L8174.

Měřicí koncovky jsou součástí ventilu, max. teplota vody 120°C; bez vypouštěcího kohoutu.

003Z7008	ASV-D s vnitřním závitem	15	16	1/2" IG	1,6	2 248,-	
003Z7009		20		3/4" IG	2,5	2 697,-	
003Z7010		25		1" IG	4,0	3 247,-	
003Z7011		32		1 1/4" IG	6,3	4 496,-	
003Z7012		40		1 1/2" IG	10	5 996,-	
003Z7013		50		2 1/4" AG	16	7 494,-	

Uzavírací a impulzní ventil ASV-M
ASV-M

Není-li použit společně s ASV-P/PV, je nutno použít pro uzavření impulzního otvoru ucpávku 03L8174.

Měřicí koncovky 003L8145 je možno objednat, max. teplota vody 120°C; bez vypouštěcího kohoutu.

003L7691	ASV-M s vnitřním závitem	15	16	1/2" IG	1,6	1 681,-	
003L7692		20		3/4" IG	2,5	1 816,-	
003L7693		25		1" IG	4,0	2 270,-	
003L7694		32		1 1/4" IG	6,3	3 179,-	
003L7695		40		1 1/2" IG	10	3 815,-	
003L7696	ASV-M s vnějším závitem	15	16	3/4" AG	1,6	1 681,-	
003L7697		20		1" AG	2,5	1 816,-	
003L7698		25		1 1/4" AG	4,0	2 270,-	
003L7699		32		1 1/2" AG	6,3	3 179,-	
003L7700		40		1 3/4" AG	10	3 815,-	
003L7702		50		2 1/4" AG	16	5 905,-	

Poznámka: AG - vnější závit, IG - vnitřní závit

Obj.č.	Typ	DN	Provedení	Cena Kč	
ASV-PV - sety					
003Z5686	ASV-PV + ASV-M	15	Set (V) ASV-PV 5-25 kPa + ASV-M DN15	6 802,-	
003Z5687		20	Set (V) ASV-PV 5-25 kPa + ASV-M DN20	7 218,-	
003Z5688		25	Set (V) ASV-PV 5-25 kPa + ASV-M DN25	8 804,-	
003Z5689		32	Set (V) ASV-PV 5-25 kPa + ASV-M DN32	12 100,-	
003Z5690		40	Set (V) ASV-PV 5-25 kPa + ASV-M DN40	14 980,-	
003Z5695	ASV-PV + ASV-BD	15	Set(V) ASV-PV 4G + ASV-BD DN15 5-25 kPa	8 053,-	
003Z5696		20	Set(V) ASV-PV 4G + ASV-BD DN20 5-25 kPa	8 637,-	
003Z5697		25	Set(V) ASV-PV 4G + ASV-BD DN25 5-25 kPa	10 223,-	
003Z5698		32	Set(V) ASV-PV 4G + ASV-BD DN32 5-25 kPa	13 977,-	
003Z5699		40	Set(V) ASV-PV 4G + ASV-BD DN40 5-25 kPa	17 232,-	
003Z5700		50	Set(V) ASV-PV 4G + ASV-BD DN50 5-25 kPa	18 831,-	

Obj.č.	Typ	Tlakový stupeň	Rozmezí °C	Připojení	k_v m ³ /h	Cena Kč
--------	-----	----------------	------------	-----------	-------------------------	---------

Multifunkční termostatický cirkulační ventil pro teplou vodu (TUV)

Vyvážení rozvodů teplé vody (dříve označováno TUV) s možností řešení termální dezinfekce a centrálního řízení a záznamů o dezinfekci
Typické použití pro rozvody teplé vody v panelových domech, hotelech, zdravotnických zařízeních, školách apod.

MTCV verze EcoBrass
MTCV EcoBrass

Nová verze MTCV s vylepšeným materiálem kuželky ventilu

003Z4515	MTCV 15	PN 10	35-60	1/2" IG	1,5	3 876,-	
003Z4520	MTCV 20			3/4" IG	1,8	4 173,-	

Poznámka: IG - vnitřní závit

Nová verze regulátoru desinfekčního procesu - CCR2+ Controller s možností rozšíření pomocí jednotky CCR+ Slave Unit
Příslušenství MTCV

Obj.č.	Provedení	Popis	Cena Kč
--------	-----------	-------	---------

003Z2033	Termostatický řídicí modul "A", bez teploměru	Náhradní díl (součásti dodávky MTCV)	2 142,-	
003Z2021	Termostatický dezinfekční modul "B", bez teploměru	Rozšiřující příslušenství	1 181,-	
003Z1023	Teploměr - verze "A" nebo "B"	Rozšiřující příslušenství	886,-	
003Z3851	CCR 2+ Controller - 20 výstupů	Řídící elektronika dezinfekce	47 854,-	
003Z3852	CCR + Slave Unit - 16 výstupů	Slave jednotka	28 712,-	
003Z1022	Adaptér pro termopohon TWA-A - modul "C"	Rozšiřující příslušenství	1 551,-	
003Z1024	Jímka pro ESMB PT 1000 - modul "C"	Rozšiřující příslušenství	443,-	
003Z1038	Koncovky s uzavír. kul. kohoutem DN 20 - sada 2ks	Připojení G 3/4" x Rp 3/4"	1 613,-	
003Z1034	Šroubení pro pájení Cu potrubí 15 mm	DN 15, R 1/2"	443,-	
003Z1035	Šroubení pro pájení Cu potrubí 18 mm	DN 20, R 3/4"	554,-	
003Z1039	Šroubení pro pájení Cu potrubí 22 mm		665,-	
003Z1040	Šroubení pro pájení Cu potrubí 28 mm		997,-	

Termopohony TWA-A najdete v sešitě termostatické ventily a šroubení.

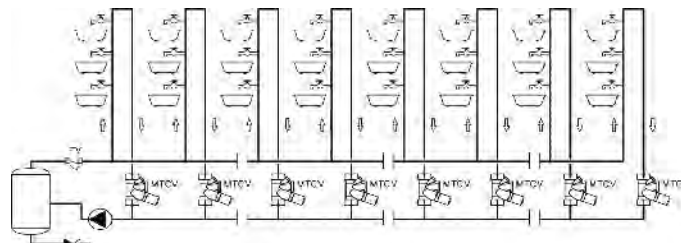
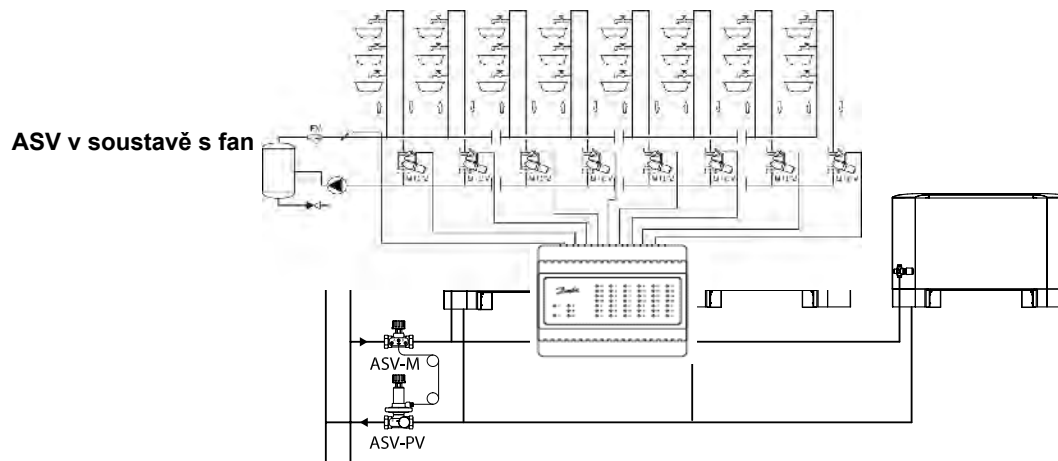
Schéma instalace MTCV (základní verze) v okruhu teplé užitkové vody

Schéma instalace MTCV (s řídicí programovatelnou jednotkou pro dezinfekci vody)

Univerzální prvky

Osazením přímočinného pohonu PV možno upravit na automatický regulátor

Obj.č.	Typ	DN	PN	Připojení	Rozsah Q m ³ /h	Rozsah tlak. regulace bar	K _{vs} m ³ /h	Cena Kč
--------	-----	----	----	-----------	-------------------------------	---------------------------------	--------------------------------------	------------

Univerzální seřizovací (vyvažovací) ventily (možnost rozšíření na regulátor tlakové diference) USV-I USV - I

Sada USV armatur pro manuální (statické) vyvážení soustavy s možností rozšíření (za provozu) na regulátor tlakové diference

Typické použití je pro rekonstrukce starých soustav vytápění s neúplnými podklady a s možností rozšíření na automatický prvek.

003Z2131	USV-I s vnitřním závitem	15	16	1/2" IG	-	-	1,6	1 581,-	
003Z2132		20		3/4" IG			2,5	1 818,-	
003Z2133		25		1" IG			4,0	2 212,-	
003Z2134		32		1 1/4" IG			6,3	3 082,-	
003Z2135		40		1 1/2" IG			10	3 714,-	
003Z2151	50	2" IG	16	5 729,-					
003Z2136	USV-I s vnějším závitem	15	16	3/4" AG	-	-	1,6	1 581,-	
003Z2137		20		1" AG			2,5	1 818,-	
003Z2138		25		5/4" AG			4,0	2 212,-	
003Z2139		32		6/4" AG			6,3	3 082,-	
003Z2140		40		1 3/4" AG			10	3 714,-	
003Z2152	50	2" 1/4" AG	16	5 927,-					

Montáž do přívodu, vypouštěcí kohout a měřicí koncovka v dodávce.

Max. teplota vody 120°C .

Univerzální uzavírací, seřizovací ventily (možnost rozšíření na regulátor tlakové diference) USV-M USV - M

Montáž do zpátečky, vypouštěcí kohout v dodávce.

Max. teplota vody 120°C .

003Z2121	USV-M s vnitřním závitem	15	16	1/2" IG	-	0,05-0,25	1,6	1 506,-	
003Z2122		20		3/4" IG			2,5	1 732,-	
003Z2123		25		1" IG			4,0	2 108,-	
003Z2124		32		1 1/4" IG			6,3	2 938,-	
003Z2125		40		1 1/2" IG			10	3 540,-	
003Z2153	50*	2" IG	16	5 273,-					
003Z2126	USV-M s vnějším závitem	15	16	3/4" AG	-	0,05-0,25	1,6	1 506,-	
003Z2127		20		1" AG			2,5	1 732,-	
003Z2128		25		5/4" AG			4,0	2 108,-	
003Z2129		32		6/4" AG			6,3	2 938,-	
003Z2130		40		1 3/4" AG			10	3 540,-	
003Z2154	50*	2" 1/4" AG	16	5 273,-					

Poznámka: * USV-M DN 50 nelze upravit na automat

Sada univerzálních ventilů USV - I, USV- M, možnost rozšíření na regulátor tlakové diference USV - I, USV - M

Sada obsahuje jeden USV- M, jeden USV-I vypouštěcí kohouty a měřicí koncovku.

Max. teplota vody 120°C .

003Z2141	USV sada s vnitřním závitem	15	16	1/2" IG	-	0,05-0,25	1,6	2 863,-	
003Z2142		20		3/4" IG			2,5	3 314,-	
003Z2143		25		1" IG			4,0	4 030,-	
003Z2144		32		1 1/4" IG			6,3	5 650,-	
003Z2145		40		1 1/2" IG			10	6 742,-	
003Z2155	50*	2" IG	16	10 018,-					
003Z2146	USV sada s vnějším závitem	15	16	3/4" AG	-	0,05-0,25	1,6	2 863,-	
003Z2147		20		1" AG			2,5	3 314,-	
003Z2148		25		5/4" AG			4,0	4 030,-	
003Z2149		32		6/4" AG			6,3	5 650,-	
003Z2150		40		1 3/4" AG			10	6 742,-	
003Z2160	50*	2" 1/4" AG	16	10 018,-					

Poznámka: * USV-M DN 50 nelze upravit na automat

Regulátor PV, sada pro přestavbu USV-M na automatický regulátor diferenčního tlaku PV

Sada obsahuje jeden regulátor, připojovací konektor a impulzní potrubí.

003Z2156	PV sada	15	16	-	-	0,05-0,25	-	3 389,-	
003Z2157		20						4 520,-	
003Z2158		25						5 273,-	
003Z2159		32-40						6 591,-	

Poznámka: IG - vnitřní závit

Manuální prvky

Obj.č.	Typ	DN	PN	Připojení	Rozsah Q m ³ /h	Rozsah tlak. regulace bar	K _{vs} m ³ /h	Cena Kč
--------	-----	----	----	-----------	-------------------------------	---------------------------------	--------------------------------------	------------

Manuální seřizovací (vyvažovací), uzavírací a měřicí ventil LENO MSV-BD

MSV-BD

Klasické manuální (ruční) seřizování (vyvažovací) ventily.

Typické použití je pro vyvážení soustav topení chlazení s konstantním průtokem, měření a seřízení průtoku.

003Z4000	MSV-BD s vnitřním závitem	15LF	20	1/2" IG	-	-	2,5	2 592,-	
003Z4001		15		1/2" IG			3,0	2 592,-	
003Z4002		20		3/4" IG			6,6	2 938,-	
003Z4003		25		1" IG			9,5	3 370,-	
003Z4004		32		1 1/4" IG			18	4 537,-	
003Z4005		40		1 1/2" IG			26	5 444,-	
003Z4006	50	2" IG	40	6 654,-					
003Z4100	MSV-BD s vnějším závitem	15LF	20	3/4" AG	-	-	2,5	2 722,-	
003Z4101		15		3/4" AG			3,0	2 722,-	
003Z4102		20		1" AG			6,6	3 111,-	

Ventil lze montovat na přívod a i na zpátečku; min. teplota média -20°C; max. teplota vody 120°C; nemá připojení pro impulsní potrubí

Poznámka: IG - vnitřní závit; AG - vnější závit

Manuální seřizovací (vyvažovací), uzavírací a měřicí ventil MSV-D

MSV-D

Klasické manuální (ruční) seřizování (vyvažovací) ventily; pevné měřicí koncovky a bez vypouštění

Typické použití je pro vyvážení soustav topení chlazení s konstantním průtokem, měření a seřízení průtoku

003Z7000	MSV-D s vnitřním závitem	15LF	20	1/2" IG	-	-	2,5	1 866,-	
003Z7001		15		1/2" IG			3,0	1 866,-	
003Z7002		20		3/4" IG			6,6	2 177,-	
003Z7003		25		1" IG			9,5	2 527,-	
003Z7004		32		1 1/4" IG			18	3 887,-	
003Z7005		40		1 1/2" IG			26	4 705,-	
003Z7006		50		2" IG			40	5 832,-	

Ventil lze montovat na přívod a i na zpátečku; min. teplota média -20°C; max. teplota vody 120°C; nemá připojení pro impulsní potrubí

Sekundární okruh pro chlazení nebo vytápění

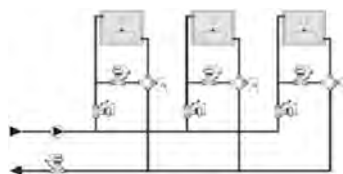

Uzavírací ventil LENO MSV-S

MSV-S

Partnerský ventil pro všechny manuální vyvažovací ventily skupiny LENO včetně kulového kohoutu

003Z4011	MSV-S s vnitřním závitem	15	16	1/2" IG	-	-	3,0	984,-	
003Z4012		20		3/4" IG			5,9	1 106,-	
003Z4013		25		1" IG			9,3	1 434,-	
003Z4014		32		1 1/4" IG			17,7	2 623,-	
003Z4015		40		1 1/2" IG			25,7	3 893,-	
003Z4016		50		2" IG			41,4	5 124,-	
003Z4111	MSV-S s vnějším závitem	15	20	3/4" AG	-	-	3,0	943,-	
003Z4112		20		1" AG			5,9	1 148,-	

* nemá otvor pro napojení impulzního potrubí k ASV-P/PV.

Sety LENO MSV-BD/S

MSV-BD/S

003Z4051	MSV-BD/S s vnitřním závitem	15	16	1/2" IG	-	-	3	3 361,-	
003Z4052		20		3/4" IG			6	3 893,-	
003Z4053		25		1" IG			10	4 549,-	
003Z4054		32		1 1/4" IG			18	6 763,-	
003Z4055		40		1 1/2" IG			26	9 058,-	
003Z4056		50		2" IG			40	11 435,-	

* nemá otvor pro napojení impulzního potrubí k ASV-P/PV.

Typická aplikace Leno MSV-BD a MSV-S

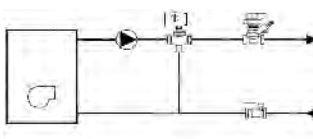

Manuální prvky

Obj.č.	Typ	DN	PN	Připojení	Rozsah Q m ³ /h	Rozsah tlak. regulace bar	K _{vs} m ³ /h	Cena Kč
--------	-----	----	----	-----------	-------------------------------	---------------------------------	--------------------------------------	------------

Manuální seřizovací a měřicí ventil MSV-F2

MSV-F2

Regulátor průtoku se stupnicí, max. teplota vody 130°C, max. tlaková ztráta na ventilu 1,5 bar; včetně měřících koncovek

003Z1061	MSV - F2 s měřicími koncovkami	50	16	Příruba	-	-	53,8	9 943,-	
003Z1062		65					93,4	12 805,-	
003Z1063		80					122,3	18 454,-	
003Z1064		100					200,0	27 493,-	
003Z1065		125					304,4	39 170,-	
003Z1066		150					400,8	58 754,-	
003Z1067		200					685,6	109 222,-	
003Z1068		250					952,3	158 182,-	
003Z1069		300					1380,2	233 507,-	
003Z1090		350					2046,1	372 859,-	
003Z1091		400					2584,6	508 444,-	

Manuální seřizovací a měřicí ventil MSV-F2

MSV-F2

Regulátor průtoku se stupnicí, max. teplota vody 150°C; včetně měřících koncovek

003Z1092	MSV - F2 s měřicími koncovkami	15	25	Příruba	-	-	3,1	7 577,-	
003Z1093		20					6,3	8 840,-	
003Z1094		25					9	9 547,-	
003Z1095		32					15,5	10 607,-	
003Z1096		40					32,3	12 123,-	
003Z1070		50					53,8	13 891,-	
003Z1071		65					93,4	17 174,-	
003Z1072		80					122,3	24 751,-	
003Z1073		100					200,0	36 874,-	
003Z1074		125					304,4	52 532,-	
003Z1075		150					400,8	78 799,-	
003Z1076		200					685,6	146 485,-	
003Z1077		250					952,3	212 151,-	
003Z1078		300					1380,2	313 174,-	
003Z1097		350					2046,1	na vyžádání	
003Z1098		400					2584,6	na vyžádání	

Příslušenství k ASV, USV a MSV ventilům

Obj.č.	Popis	Cena Kč
--------	-------	------------

Příslušenství k NOVÝM ASV-PV 4. generace

003Z7850	Příslušenství pro proplachování soustavy k ASV DN15-50	716,-
----------	--	--------------

Příslušenství k ASV-P; PV

003L8151	Adaptér 1/4" pro připojení impulzního potrubí bez ASV-M / ASV-I k MSV-F2 nebo potrubí	377,-
003L8152	Impulzní potrubí 1,5m	753,-
003L8153	Impulzní potrubí 5m	1 318,-
003L8143	Měřicí nástavec pro napojení na vypouštěcí kohout	678,-
003L8145	2 měřicí koncovky pro ASV-M (v ASV-I jsou integrovány)	451,-
003L8174	Ucpávky (10 ks) pro uzavření impulzního otvoru, není-li připojeno s ASV-P/PV	602,-
003L8175	Těsnění impulzního potrubí (10 ks)	226,-
003Z0691	Adaptér pro napojení imp. potrubí k MSV-F2	753,-

Příslušenství k USV-M; USV-I

003L8151	Adaptér 1/4" pro připojení impulzního potrubí bez USV-I	377,-
003L8152	Impulzní potrubí 1,5m	753,-
003L8153	Impulzní potrubí 5m	1 318,-
003L8143	Měřicí nástavec pro napojení na vypouštěcí kohout	678,-
003Z0109	Nástavec pro napojení impulzního potrubí na vypouštěcí kohout 3/4"	443,-

Příslušenství k MSV-BD

003Z4662	Standardní měřicí koncovky; 2ks	289,-
003Z4657	Prodloužené měřicí koncovky; 60 mm; 2ks	1 520,-
003Z4652	Ruční kolečko	507,-
003Z4096	Vypouštěcí kohout 1/2" (minimální odběr 2ks)	579,-
003Z4097	Vypouštěcí kohout 3/4" (minimální odběr 2ks)	579,-
003Z4098	Redukce pro připojení impulzního potrubí ASV; min. odběr 10ks	226,-

Příslušenství k MSV-F2

003Z0104	Měřicí koncovka jehlová (sada 2 ks)	860,-
003Z0108	Měřicí koncovka Rectus (sada 2 ks)	1 433,-
003Z0103	Prodloužení měřicí koncovky; 45mm; 2ks	1 146,-
003Z0107	Měřicí jehla (sada 2 ks)	1 791,-
003Z0691	Adaptér pro napojení impulzního potrubí k MSV-F2; G1/4 - R1/4; G1/16	753,-
003L8151	Adaptér pro napojení impulzního potrubí k MSV-F2 nebo na potrubí; G1/16 - R1/4	377,-

Příslušenství k MSV-BD, B

003Z4660	Identifikační štítek s kovovým kroužkem a pečeti páskou, balení 10 ks, uvedená cena za 1ks	145,-
----------	--	--------------

Příslušenství k AB-QM, ASV, USV a MSV ventilům

Obj.č.	Popis	Cena Kč	
--------	-------	---------	--

Izolační boxy k AB-QM - provedení pro aplikace s teplotou pod 0°C

003Z4787	Izolační box pro AB-QM DN 15 v kombinaci s ABN A5, ABNM A5 nebo TWA-Z	2 056,-	
003Z4788	Izolační box pro AB-QM DN 20 v kombinaci s ABN A5, ABNM A5 nebo TWA-Z	2 304,-	
003Z4789	Izolační box pro AB-QM DN 25 v kombinaci s ABN A5, ABNM A5 nebo TWA-Z	2 446,-	
003Z4790	Izolační box pro AB-QM DN 32 v kombinaci s ABN A5, ABNM A5 nebo TWA-Z	2 658,-	

Izolační obal pro NOVÉ ASV-PV 4. generace pro teplotu do 120°C

003Z7800	Izolační obal EPP k ASV DN15/DN20	377,-	
003Z7802	Izolační obal EPP k ASV DN25	451,-	
003Z7803	Izolační obal EPP k ASV DN32	602,-	
003Z7804	Izolační obal EPP k ASV DN40/DN50	753,-	

Izolační obal pro USV pro teplotu do 90°C (Pro ASV jako tepelná izolace do 90°C slouží přepravní obal)

003L8165	DN 15	302,-	
003L8166	DN 20	377,-	
003L8167	DN 25	451,-	
003L8168	DN 32	527,-	
003L8169	DN 40	602,-	

Izolační obal pro ASV, USV pro teplotu do 120°C (Pro ASV jako tepelná izolace do 90°C slouží přepravní obal)

003L8170	DN 15	904,-	
003L8171	DN 20	979,-	
003L8172	DN 25	1 055,-	
003L8173	DN 32	1 130,-	
003L8139	DN 40	1 206,-	
003L8138	DN 50	1 582,-	

Šroubení k ABQM, ASV a MSV ventilům
Závitové šroubení k AB-QM

Obj.č.	Typ	Připojení k potrubí	DN ventilu	Sestává z	Cena Kč	
003Z0231	Závitové šroubení	R3/8"	10	Sestává z 1 vsuvky, 1 převlečné matice a 1 těsnění (pro 1 ventil jsou potřeba vždy 2ks)	125,-	
003Z0232		R1/2"	15		141,-	
003Z0233		R3/4"	20		177,-	
003Z0234		R 1"	25		276,-	
003Z0235		R 1 1/4"	32		414,-	
003Z0279		R 1 1/2"	40		1 029,-	
003Z0278		R2"	50		1 418,-	

Přivařovací koncovky k AB-QM

Obj.č.	Typ	Připojení k potrubí	DN ventilu		Cena Kč	
003Z0226	Přivařovací koncovky	Přivaření	15	Pro 1 ventil jsou potřeba vždy 2ks.	230,-	
003Z0227			20		284,-	
003Z0228			25		455,-	
003Z0229			32		496,-	
003Z0270			40		966,-	
003Z0276			50		1 772,-	

Koncovky pro pájené spoje k AB-QM

Obj.č.	Typ	Připojení k potrubí	DN ventilu	Sestává z	Cena Kč	
065Z7016	Pájené koncovky	12x1mm	10	Sestává z 2ks matic, 2ks těsnění a 2ks pájecích koncovek	680,-	
065Z7017			15		1 107,-	

Příslušenství k AB-QM, ASV, USV a MSV ventilům
Šroubení k ASV

Obj.č.	Typ	Připojení	DN	Sestává z	Cena Kč	
003Z0232	Závitové připojení	DN 15 x R 1/2"	DN 15	Závitové připojení (1ks)	141,-	
003Z0233		DN 20 x R 3/4"	DN 20		177,-	
003Z0234		DN 25 x R 1"	DN 25		276,-	
003Z0235		DN 32 x R 1 1/4"	DN 32		414,-	
003Z0273		DN 40 x R 1 1/2"	DN 40		1 240,-	
003Z0278		Dn 50 x R 2 1/2"	DN 50*		1 418,-	
003Z0274	R 2" AG x 2 1/4" IG	DN 50**	1 595,-			
003Z0226	Navařovací připojení	Navařovací	DN 15	Navařovací připojení (1ks)	230,-	
003Z0227			DN 20		284,-	
003Z0228			DN 25		455,-	
003Z0229			DN 32		496,-	
003Z0271			DN 40		1 063,-	
003Z0276			DN 50 (2 1/2")*		1 772,-	
003Z0272			DN 50 (2 1/4")**		1 276,-	

* Pro ventily obj.č. 003Z0611, 003Z0621, 003Z0631 a 003Z0641

** Pro ventily obj.č. 003Z5516, 003Z5616, 003Z5556

Šroubení k ABQM, ASV a MSV ventilům

Obj.č.	Typ	Připojení	Cena Kč
--------	-----	-----------	---------

Svrně spojky pro MSV-BD

013G4184	Pro potrubí ALU PEX	14 x 2	Pro MSV-BD s vnějším závitem G 3/4"	153,-	
013G4186		16 x 2		149,-	
013G4187		16 x 2,25		153,-	
013G4188		18 x 2		153,-	
013G4190		20 x 2		153,-	
013G4191		20 x 2,5		153,-	
013G4152	Pro potrubí PEX	12 x 2	Pro MSV-BD s vnějším závitem G 3/4"	136,-	
013G4154		14 x 2		136,-	
013G4155		15 x 2,5		136,-	
013G4157		16 x 1,5		136,-	
013G4156		16 x 2		132,-	
013G4162		17 x 2		136,-	
013G4158		18 x 2		136,-	
013G4159		18 x 2,5		136,-	
013G4160		20 x 2		132,-	
013G4161		20 x 2,5		136,-	
013G4125	Pro přesná ocelová a měděná potrubí	G3/4 x 15	Pro MSV-BD s vnějším závitem	93,-	
013G4126		G3/4 x 16		93,-	
013G4128		G3/4 x 18		93,-	

Minimální odběr 10ks

Měřicí přístroje
Sada pro jednoduché měření tlakové diference a ověření průtoku ventilů Danfoss MSV Leno

Obj.č.	Popis	Cena Kč
003L8310	Mechanický diferenční manometr a indikátor průtoku 0-1,0 bar	16 897,-

Přístroje, pro měření tlakové diference; průtoku a vyvažování – Danfoss PFM

Komunikace s PC, zadávání projektů, výpočet přednastavení a vyvážení; registrace měřené hodnoty (tlak/teplota) dle zadané časové periody, univerzální databáze ventilů, atd.

Obj.č.	Typ	Popis	Cena Kč	
003Z8260	PFM1000 10 bar	Standardní měřicí přístroj pro tlakový rozsah 10 bar, bez smartphone; s komunikací pomocí Danfoss App (Android / iOS) v chytrém telefonu.	89 150,-	
003Z8261	PFM1000 20 bar	Standardní měřicí přístroj pro tlakový rozsah 20 bar, bez smartphone; s komunikací pomocí Danfoss App (Android / iOS) v chytrém telefonu.	99 849,-	
003L8260	PFM 100	Standardní měřicí přístroj pro tlakový rozsah 10 bar, s vyhodnocovací jednotkou pro vkládání hodnot kv.	37 297,-	

Přístroj pro měření diferenčního tlaku na RA-DV pro optimalizaci oběhového čerpadla

Obj.č.	Popis	Cena Kč	
013G7855	Měřič Δp pro optimalizaci oběhového čerpadla	na vyžádání	

Prostorové termostaty

Obj.č.	Typ	Popis, technické údaje	Cena Kč	
--------	-----	------------------------	---------	--

Nové elektronické prostorové termostaty s programem TPOne

TPOne

S přepínacím kontaktem 3(1)A, spínací diference <1K, rozsah nastavení 5-35°C

087N7851	TPOne-B	Programovatelný termostat, napájení bateriové 2xAA, výstup bezpotenciálový	3 090,-	
087N7852	TPOne-M	Programovatelný termostat, napájení 230V, výstup bezpotenciálový	3 400,-	
087N7853	TPOne-RF	Programovatelný termostat, napájení bateriové 2xAA, výstup bezpotenciálový; s bezdrátovým přenosem signálu k přijímači	3 560,-	
087N7858	TPOne- RF G + RX1-S, V2	Set termostat TPOne-RF G + přijímač RX1-S, V2	5 560,-	

3

Přijímač signálů k TPOne-RF

RX1-S

S přepínacím beznapětovým kontaktem typu 1B

087N7773	RX1-S	Jednokanálový přijímač, pracuje s jedním termostatem	3 478,-	
----------	--------------	--	---------	--

Prostorové termostaty Danfoss Icon™ napájení 230V s napětovým spínacím kontaktem*

Icon™

088U1005	Icon™	Danfoss Icon™ s regulačním kolečkem, montáž na zeď	1 023,-	
088U1000		Danfoss Icon™ s regulačním kolečkem, podomítková montáž	1 023,-	
088U1015		Danfoss Icon™ s displejem, montáž na zeď	1 882,-	
088U1010		Danfoss Icon™ s displejem, podomítková montáž	1 882,-	
088U1025		Danfoss Icon™ programovatelný, montáž na zeď	2 156,-	
088U1020		Danfoss Icon™ programovatelný, podomítková montáž	2 156,-	
088U1110		Podlahový snímač 47 kΩ, 3 m kabel, IP 67	297,-	

*Sepnutím kontaktu termostatu je na ovládaný člen přivedeno napětí 230 V.

Jednoduchá instalace podomítkové verze termostatu Danfoss Icon™

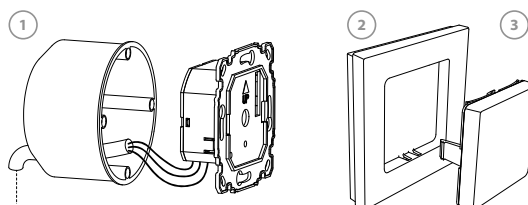

Prostorové termostaty FH-WTx BasicPlus² napájení 230V s napětovým spínacím kontaktem*

FH-WTx

088U0620	FH-WT-T	Prostorový termostat standard s regulačním kolečkem	892,-	
088U0622	FH-WT-D	Prostorový termostat s displejem	1 094,-	
088U0624	FH-WT-DR	Prostorový termostat s displejem a kotlovým relé	1 572,-	
088U0625	FH-WT-P	Prostorový termostat programovatelný	1 347,-	
088U0626	FH-WT-PR	Prostorový termostat programovatelný s kotlovým relé	1 632,-	
088U0610	FH-CWF	Sensor teploty podlahy 10 kΩ; 3m kabel	164,-	

*Sepnutím kontaktu termostatu je na ovládaný člen přivedeno napětí 230 V.

Příklad aplikace s BasicPlus²

Regulace teploty v jednotlivých místnostech

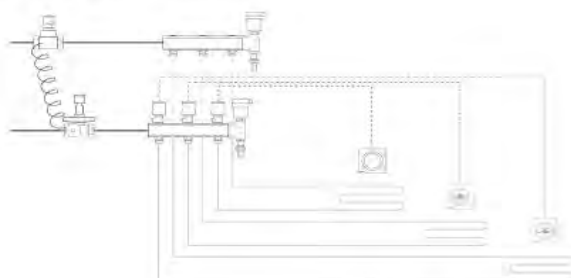

Zónové, přepínací ventily

Obj.č.	Typ	Popis	Dimenze	kvs m3/h	Cena Kč	
--------	-----	-------	---------	-------------	------------	--

Ventilové těleso RAV/8 pro max. dp 0,8 barů

RAV/8

013U0017	RAV 15/8	přímý	1/2"	1,5	1 294,-	
013U0022	RAV 20/8	přímý	3/4"	2,3	1 509,-	
013U0027	RAV 25/8	přímý	1"	3,1	2 676,-	

Ventilové těleso RAV/2 pro max. dp 0,2 bary

RAV/2

013U0217	RAV 15/2	přímý	1/2"	2,8	1 967,-	
013U0222	RAV 20/2	přímý	3/4"	5,0	2 216,-	
013U0227	RAV 25/2	přímý	1"	8,0	2 632,-	

Termoelektrické servopohony pro zónovou regulaci

TWA-V

Pro všechna ventilová tělesa RAV

088H3122	TWA-V	pro RAV, 230V, 50Hz, 3W, bez proudu zavřeno		1 338,-
088H3123	TWA-V	pro RAV, 230V, 50Hz, 3W, bez proudu otevřeno		1 338,-
088H3120	TWA-V	pro RAV, 24V, 50Hz, 3W, bez proudu zavřeno		1 338,-
088H3121	TWA-V	pro RAV, 24V, 50Hz, 3W, bez proudu otevřeno		1 338,-

Zónové ventily AMZ 112 - dvoucestné

Dvoucestné uzavírací ventily s pohony 230V stř. s ovládním ON - OFF

PN 16, t max. = 130°C

Obj.č.	Typ	Popis	Dimenze	kvs m3/h	Cena Kč	
082G5406	AMZ 112 napájení 230V	připojení 1/2" vnitřní	DN 15	17	4 742,-	
082G5407		připojení 3/4" vnitřní	DN 20	41	4 926,-	
082G5408		připojení 1" vnitřní	DN 25	70	5 052,-	
082G5409		připojení 1 1/4" vnitřní	DN 32	121	5 395,-	
082G5410		připojení 1 1/4" vnitřní	DN 40	200	7 952,-	
082G5411		připojení 2" vnitřní	DN 50	292	9 505,-	
082G5400	AMZ 112 napájení 24V	připojení 1/2" vnitřní	DN 15	17	5 981,-	
082G5401		připojení 3/4" vnitřní	DN 20	41	4 803,-	
082G5402		připojení 1" vnitřní	DN 25	70	5 143,-	
082G5403		připojení 1 1/4" vnitřní	DN 32	121	5 518,-	
082G5404		připojení 1 1/4" vnitřní	DN 40	200	7 920,-	
082G5405		připojení 2" vnitřní	DN 50	292	9 384,-	

Zónové ventily AMZ 113 - třicestné

Třicestné rozdělovací ventily s ovládním ON - OFF

PN 16, t max. = 130°C

082G5418	AMZ 113 napájení 230V	připojení 1/2" vnitřní	DN 15	17	8 186,-	
082G5419		připojení 3/4" vnitřní	DN 20	41	9 209,-	
082G5420		připojení 1" vnitřní	DN 25	70	11 257,-	
082G5412	AMZ 113 napájení 24V	připojení 1/2" vnitřní	DN 15	17	8 802,-	
082G5413		připojení 3/4" vnitřní	DN 20	41	9 618,-	
082G5414		připojení 1" vnitřní	DN 25	70	11 788,-	

Mísící kohouty

Obj. číslo	Typ	Popis	Třída	Váha [kg]	Cena Kč	
------------	-----	-------	-------	-----------	---------	--

Mísící kohouty PN10, HRB3, HRB4 (doporučené pohony AMB 162 a AMB 182)

065Z0399	HRB 3 PN10	HRB 3 PN10 15/0,4 mísící, 3-cestný Rp1/2	B	0,79	2 495,-	
065Z0400	HRB 3 PN10	HRB 3 PN10 15/0.63 mísící, 3-cestný Rp1/2	B	0,79	2 495,-	
065Z0401	HRB 3 PN10	HRB 3 PN10 15/1 mísící, 3-cestný Rp1/2	B	0,77	2 495,-	
065Z0402	HRB 3 PN10	HRB 3 PN10 15/1.63 mísící, 3-cestný Rp1/2	B	0,77	2 495,-	
065Z0403	HRB 3 PN10	HRB 3 PN10 15/2.5 mísící, 3-cestný Rp1/2	A	0,75	2 495,-	
065Z0398	HRB 3 PN10	HRB 3 PN10 15/4 mísící, 3-cestný Rp1/2	B	0,77	2 495,-	
065Z0397	HRB 3 PN10	HRB 3 PN10 20/2,5 mísící, 3-cestný Rp3/4	B	0,75	2 455,-	
065Z0404	HRB 3 PN10	HRB 3 PN10 20/4 mísící, 3-cestný Rp3/4	A	0,81	2 455,-	
065Z0405	HRB 3 PN10	HRB 3 PN10 20/6.3 mísící, 3-cestný Rp3/4	A	0,76	2 455,-	
065Z0406	HRB 3 PN10	HRB 3 PN10 25/6.3 mísící, 3-cestný Rp1	A	1,13	2 798,-	
065Z0407	HRB 3 PN10	HRB 3 PN10 25/10 mísící, 3-cestný Rp1	A	0,98	2 798,-	
065Z0408	HRB 3 PN10	HRB 3 PN10 32/16 mísící, 3-cestný Rp1 1/4	A	1,50	3 616,-	
065Z0409	HRB 3 PN10	HRB 3 PN10 40/25 mísící, 3-cestný Rp1 1/2	A	1,65	4 517,-	
065Z0410	HRB 3 PN10	HRB 3 PN10 50/40 mísící, 3-cestný Rp2	A	2,51	6 451,-	
065Z0411	HRB 4 PN10	HRB 4 PN10 15/2.5 mísící, 4-cestný Rp1/2	C	0,80	2 710,-	
065Z0412	HRB 4 PN10	HRB 4 PN10 20/4 mísící, 4-cestný Rp3/4	D	0,90	2 710,-	
065Z0413	HRB 4 PN10	HRB 4 PN10 20/6.3 mísící, 4-cestný Rp3/4	B	0,90	2 710,-	
065Z0414	HRB 4 PN10	HRB 4 PN10 25/10 mísící, 4-cestný Rp1	A	1,31	2 968,-	
065Z0415	HRB 4 PN10	HRB 4 PN10 32/16 mísící, 4-cestný Rp1 1/4	A	1,83	3 830,-	
065Z0416	HRB 4 PN10	HRB 4 PN10 40/25 mísící, 4-cestný Rp1 1/2	B	2,81	4 991,-	
065Z0417	HRB 4 PN10	HRB 4 PN10 50/40 mísící, 4-cestný Rp2	C	3,50	7 139,-	

Mísící kohouty PN6, HRE3, HRE4 (doporučené pohony AMB 162 a AMB 182)

065Z0418	HRE 3 PN6	HRE 3 PN6 20/6.3 mísící, 3-cestný Rp3/4	A	1,21	2 413,-	
065Z0419	HRE 3 PN6	HRE 3 PN6 25/10 mísící, 3-cestný Rp1	A	1,47	2 586,-	
065Z0420	HRE 3 PN6	HRE 3 PN6 32/16 mísící, 3-cestný Rp1 1/4	A	1,96	3 015,-	
065Z0421	HRE 3 PN6	HRE 3 PN6 40/25 mísící, 3-cestný Rp1 1/2	A	2,61	3 312,-	
065Z0422	HRE 3 PN6	HRE 3 PN6 50/40 mísící, 3-cestný Rp2	A	4,75	4 821,-	
065Z0423	HRE 4 PN6	HRE 4 PN6 20/6.3 mísící, 4-cestný Rp3/4	B	1,50	2 666,-	
065Z0424	HRE 4 PN6	HRE 4 PN6 25/10 mísící, 4-cestný Rp1	A	1,75	2 842,-	
065Z0425	HRE 4 PN6	HRE 4 PN6 32/16 mísící, 4-cestný Rp1 1/4	B	2,50	3 272,-	
065Z0426	HRE 4 PN6	HRE 4 PN6 40/25 mísící, 4-cestný Rp1 1/2	B	4,25	3 699,-	
065Z0427	HRE 4 PN6	HRE 4 PN6 50/40 mísící, 4-cestný Rp2	B	5,00	5 893,-	

Mísící kohouty PN6, HFE3 (doporučené pohony AMB 162 a AMB 182)

065Z0428	HFE 3 PN6	HFE 3 PN6 20/12 mísící, 3-cestný, příruba	B	4,00	6 066,-	
065Z0429	HFE 3 PN6	HFE 3 PN6 25/18 mísící, 3-cestný, příruba	B	4,75	6 237,-	
065Z0430	HFE 3 PN6	HFE 3 PN6 32/28 mísící, 3-cestný, příruba	B	10,00	8 172,-	
065Z0431	HFE 3 PN6	HFE 3 PN6 40/44 mísící, 3-cestný, příruba	A	13,50	8 603,-	
065Z0432	HFE 3 PN6	HFE 3 PN6 50/60 mísící, 3-cestný, příruba	A	19,52	10 923,-	
065Z0433	HFE 3 PN6	HFE 3 PN6 65/90 mísící, 3-cestný, příruba	A	20,80	11 741,-	
065Z0434	HFE 3 PN6	HFE 3 PN6 80/150 mísící, 3-cestný, příruba	A	25,80	16 428,-	
065Z0435	HFE 3 PN6	HFE 3 PN6 100/225 mísící, 3-cestný, příruba	A	33,44	20 769,-	
065Z0436	HFE 3 PN6	HFE 3 PN6 125/280 mísící, 3-cestný, příruba	A	38,80	27 477,-	
065Z0437	HFE 3 PN6	HFE 3 PN6 150/400 mísící, 3-cestný, příruba	A	48,80	37 106,-	

Příslušenství a náhradní díly

065Z0442		Náhradní rukojeť HRB, HRE	B	0,12	904,-	
065Z0449		Ucpávka HRB DN15-20, HRE DN20	D	0,13	1 296,-	
065Z0450		Ucpávka HRB, HRE DN25	B	0,17	1 509,-	
065Z0451		Ucpávka HRB, HRE DN32	B	0,19	1 682,-	
065Z0452		Ucpávka HRB3, HRE3 DN40	B	0,22	1 725,-	
065Z0453		Ucpávka HRB3, HRE3 DN50	B	0,30	2 411,-	
065Z0460		Ucpávka HRB4, HRE4 DN40	D	0,22	1 938,-	
065Z0461		Ucpávka HRB4, HRE4 DN50	D	0,30	2 324,-	
065Z0443		Náhradní rukojeť HFE	D	0,12	904,-	
065Z0454		Ucpávka a těsnění krytu HFE DN20-25	D	0,11	1 550,-	
065Z0455		Ucpávka a těsnění krytu HFE DN32-40	B	0,11	1 723,-	
065Z0456		Ucpávka a těsnění krytu HFE DN50-65	B	0,11	1 507,-	
065Z0457		Ucpávka a těsnění krytu HFE DN80	C	0,30	2 110,-	
065Z0458		Ucpávka a těsnění krytu HFE DN100-125	B	0,12	2 239,-	
065Z0459		Ucpávka a těsnění krytu HFE DN150	B	0,13	2 454,-	

Pohony pro vytápění a chlazení

Obj. číslo	Typ	Popis	Třída	Váha	Rychlost	Síla	Cena Kč
------------	-----	-------	-------	------	----------	------	---------

AMB 162/182 Pohony pro mísicí kohouty HRB 3 a HRB4

082H0210	AMB 162	AMB 162 5Nm 3p 15s 24V	B	0,73	15	5	7 533,-
082H0211	AMB 162	AMB 162 5Nm 3p 30s 24V	C	0,68	30	5	7 533,-
082H0212	AMB 162	AMB 162 5Nm 3p 60s 24V	C	0,68	60	5	6 755,-
082H0213	AMB 162	AMB 162 5Nm 3p 120s 24V	A	0,64	120	5	6 469,-
082H0214	AMB 162	AMB 162 5Nm 3p 480s 24V	D	0,70	480	5	6 755,-
082H0215	AMB 162	AMB 162 5Nm 3p 15s 24V AS*	D	0,78	15	5	7 901,-
082H0216	AMB 162	AMB 162 5Nm 3p 30s 24V AS*	C	0,70	30	5	8 107,-
082H0217	AMB 162	AMB 162 5Nm 3p 60s 24V AS*	C	0,67	60	5	8 107,-
082H0218	AMB 162	AMB 162 5Nm 3p 120s 24V AS*	B	0,67	120	5	5 691,-
082H0219	AMB 162	AMB 162 5Nm 3p 480s 24V AS*	D	0,69	480	5	6 959,-
082H0220	AMB 162	AMB 162 5Nm 3p 15s 230V	B	0,66	15	5	7 165,-
082H0221	AMB 162	AMB 162 5Nm 3p 30s 230V	B	0,67	30	5	7 165,-
082H0222	AMB 162	AMB 162 5Nm 3p 60s 230V	A	0,64	60	5	6 469,-
082H0223	AMB 162	AMB 162 5Nm 3p 120s 230V	A	0,64	120	5	6 140,-
082H0224	AMB 162	AMB 162 5Nm 3p 480s 230V	B	0,63	480	5	6 468,-
082H0225	AMB 162	AMB 162 5Nm 3p 15s 230V AS*	C	0,71	15	5	7 737,-
082H0226	AMB 162	AMB 162 5Nm 3p 30s 230V AS*	D	0,71	30	5	7 738,-
082H0227	AMB 162	AMB 162 5Nm 3p 60s 230V AS*	B	0,66	60	5	6 959,-
082H0228	AMB 162	AMB 162 5Nm 3p 120s 230V AS*	A	0,65	120	5	5 153,-
082H0229	AMB 162	AMB 162 5Nm 3p 480s 230V AS*	D	0,69	480	5	6 959,-
082H0230	AMB 162	AMB 162 5Nm mod 60s 24V	A	0,63	60	5	9 209,-



082H0231	AMB 182	AMB 182 10Nm 3p 60s 24V	B	0,84	60	10	10 454,-
082H0232	AMB 182	AMB 182 10Nm 3p 60s 230V	A	0,77	60	10	10 234,-
082H0233	AMB 182	AMB 182 15Nm 3p 60s 24V	C	0,84	60	15	10 193,-
082H0234	AMB 182	AMB 182 15Nm 3p 240s 24V	C	0,75	240	15	10 766,-
082H0235	AMB 182	AMB 182 15Nm 3p 60s 24V AS*	D	0,94	60	15	11 012,-
082H0236	AMB 182	AMB 182 15Nm 3p 240s 24V AS*	C	0,82	240	15	11 625,-
082H0237	AMB 182	AMB 182 15Nm 3p 60s 230V	A	0,83	60	15	9 743,-
082H0238	AMB 182	AMB 182 15Nm 3p 240s 230V	A	0,75	240	15	7 952,-
082H0239	AMB 182	AMB 182 15Nm 3p 60s 230V AS*	B	0,94	60	15	10 521,-
082H0240	AMB 182	AMB 182 15Nm 3p 240s 230V AS*	B	0,84	240	15	11 051,-
082H0241	AMB 182	AMB 182 15Nm mod 60s 24V	A	0,77	60	15	17 398,-



082H0270	AMB 162	AMB 162 5Nm 2-point 15s 24V	B	0,68	15	5	7 129,-
082H0271	AMB 162	AMB 162 5Nm 2-point 15s 230V	B	0,68	15	5	7 129,-
082H0272	AMB 162	AMB 162 5Nm 2-point 15s 24V AS*	B	0,71	15	5	7 519,-
082H0273	AMB 162	AMB 162 5Nm 2-point 15s 230V AS*	B	0,71	15	5	7 519,-
082H0274	AMB 182	AMB 182 15Nm 2-point 60s 24V	B	0,81	60	15	9 740,-
082H0275	AMB 182	AMB 182 15Nm 2-point 60s 230V	B	0,77	60	15	9 740,-
082H0276	AMB 182	AMB 182 15Nm 2-point 60s 24V AS*	B	0,85	60	15	10 519,-
082H0277	AMB 182	AMB 182 15Nm 2-point 60s 230V AS*	B	0,80	60	15	10 519,-

* pohon se zabudovaným pomocným spínačem

AMB 162/182 Připojovací sady

082H0250	AMB Připojovací sada multi	AMB Připojovací sada multi metal clutch - ESBE, Acaso, Wip, PAW	A	0,18			1 974,-
082H0251	AMB Připojovací sada Centra	AMB Připojovací sada pro Centra - Typ DR/ZR, DRU	C	0,20			1 311,-
082H0252	AMB Připojovací sada Wita	AMB připojovací sada pro WITA, Meibes	C	0,20			1 027,-
082H0253	AMB Připojovací sada Honeywell	AMB Připojovací sada pro Honeywell - Typ V5442., Typ V5433..	C	0,20			1 108,-
082H0254	AMB Připojovací sada ESBE a Danfoss	AMB Připojovací sada pro ESBE VRG a Danfoss RVA	A	0,18			701,-
082H0255	AMB Připojovací sada Danfoss	AMB Připojovací sada pro Danfoss HRB, HRE, HFE (nové ventily)	A	0,20			2 050,-

BVR Mosazné kulové kohouty

Obj. číslo	Typ	Popis	DN	kvs	Cena Kč	
------------	-----	-------	----	-----	---------	--

BVR mosazné kulové kohouty s vnitřním závitem PN40 DN15-50

065Z0399	BVR	BVR PN40 DN15	15	15	2 495,-	
065Z0400	BVR	BVR PN40 DN20	20	28	2 495,-	
065Z0401	BVR	BVR PN40 DN25	25	39	2 495,-	
065Z0402	BVR	BVR PN40 DN32	32	84	2 495,-	
065Z0403	BVR	BVR PN40 DN40	40	156	2 495,-	
065Z0398	BVR	BVR PN40 DN50	50	243	2 495,-	

BVR-D mosazný kulový kohout s odvzdušňovacím prvkom PN40 DN15-50

065B8816	BVR-D	BVR-D PN40 DN15	15	15	670,-	
065B8817	BVR-D	BVR-D PN40 DN20	20	28	807,-	
065B8818	BVR-D	BVR-D PN40 DN25	25	39	1 020,-	
065B8819	BVR-D	BVR-D PN40 DN32	32	84	1 503,-	
065B8820	BVR-D	BVR-D PN40 DN40	40	156	2 077,-	
065B8821	BVR-D	BVR-D PN40 DN50	50	243	3 010,-	

BVR-F mosazný kulový kohout se šroubením PN40 DN15-32

065B8803	BVR-F	BVR-F PN40 DN15	15	14	471,-	
065B8804	BVR-F	BVR-F PN40 DN20	20	26	678,-	
065B8805	BVR-F	BVR-F PN40 DN25	25	36	1 008,-	
065B8806	BVR-F	BVR-F PN40 DN32	32	80	1 826,-	

BVR-C vypouštěcí kulový kohout PN10 DN15-25

065B8800	BVR-C	BVR-C PN10 DN15	15	1,9	515,-	
065B8801	BVR-C	BVR-C PN10 DN20	20	6	683,-	
065B8802	BVR-C	BVR-C PN10 DN25	25	12,1	1 374,-	

Teplovodní podlahové vytápění Danfoss

Obj.č	Typ	Popis, technické údaje	Cena [Kč]	
-------	-----	------------------------	-----------	--

Sběrače a rozdělovače

Nerezový sběrač a rozdělovač podlahového vytápění SSM s/bez průtokoměrů

SSM

Nerezová souprava sběrače a rozdělovače SSM se dodává s manuálním odvzdušňovacím a vypouštěcím ventilem. S uzavíráním přívodu, přednastavením a uzavíráním zpátečky topného okruhu, max. pracovní tlak 6 barů, max. teplota vody 90°C, možno osadit pohony TWA-A, nebo hlavice RA 2000 pro oddělené nastavení.

088U0752	SSM-2F	Nerezová souprava sběrač + rozdělovač 2+2, s průtokoměry; šířka 190 mm	2 611,-	
088U0753	SSM-3F	Nerezová souprava sběrač + rozdělovač 3+3, s průtokoměry; šířka 240 mm	3 318,-	
088U0754	SSM-4F	Nerezová souprava sběrač + rozdělovač 4+4, s průtokoměry; šířka 290 mm	4 106,-	
088U0755	SSM-5F	Nerezová souprava sběrač + rozdělovač 5+5, s průtokoměry; šířka 340 mm	4 852,-	
088U0756	SSM-6F	Nerezová souprava sběrač + rozdělovač 6+6, s průtokoměry; šířka 390 mm	5 643,-	
088U0757	SSM-7F	Nerezová souprava sběrač + rozdělovač 7+7, s průtokoměry; šířka 440 mm	6 351,-	
088U0758	SSM-8F	Nerezová souprava sběrač + rozdělovač 8+8, s průtokoměry; šířka 490 mm	7 832,-	
088U0759	SSM-9F	Nerezová souprava sběrač + rozdělovač 9+9, s průtokoměry; šířka 540 mm	7 189,-	
088U0760	SSM-10F	Nerezová souprava sběrač + rozdělovač 10+10, s průtokoměry; šířka 590 mm	7 918,-	
088U0761	SSM-11F	Nerezová souprava sběrač + rozdělovač 11+11, s průtokoměry; šířka 640 mm	8 575,-	
088U0762	SSM-12F	Nerezová souprava sběrač + rozdělovač 12+12, s průtokoměry; šířka 690 mm	9 282,-	
088U0802	SSM-2	Nerezová souprava sběrač + rozdělovač 2+2, bez průtokoměrů; šířka 190 mm	1 934,-	
088U0803	SSM-3	Nerezová souprava sběrač + rozdělovač 3+3, bez průtokoměrů; šířka 240 mm	2 436,-	
088U0804	SSM-4	Nerezová souprava sběrač + rozdělovač 4+4, bez průtokoměrů; šířka 290 mm	2 970,-	
088U0805	SSM-5	Nerezová souprava sběrač + rozdělovač 5+5, bez průtokoměrů; šířka 340 mm	3 473,-	
088U0806	SSM-6	Nerezová souprava sběrač + rozdělovač 6+6, bez průtokoměrů; šířka 390 mm	4 004,-	
088U0807	SSM-7	Nerezová souprava sběrač + rozdělovač 7+7, bez průtokoměrů; šířka 440 mm	4 502,-	
088U0808	SSM-8	Nerezová souprava sběrač + rozdělovač 8+8, bez průtokoměrů; šířka 490 mm	5 041,-	
088U0809	SSM-9	Nerezová souprava sběrač + rozdělovač 9+9, bez průtokoměrů; šířka 540 mm	5 643,-	
088U0810	SSM-10	Nerezová souprava sběrač + rozdělovač 10+10, bez průtokoměrů; šířka 590 mm	6 099,-	
088U0811	SSM-11	Nerezová souprava sběrač + rozdělovač 11+11, bez průtokoměrů; šířka 640 mm	6 585,-	
088U0812	SSM-12	Nerezová souprava sběrač + rozdělovač 12+12, bez průtokoměrů; šířka 690 mm	7 108,-	

Konzole pro upevnění FHF-MB, uzavírací kohouty, redukce a spojky je nutno přibjednat.

Mosazný sběrač a rozdělovač podlahového vytápění FHF s/bez průtokoměrů

FHF

S uzavíráním přívodu, přednastavením a uzavíráním zpátečky topného okruhu, PN 10, max. teplota vody 90°C, max. tlaková ztráta 0,6 bar. Možno osadit pohony TWA-A, nebo hlavice RA 2000 pro oddělené nastavení. 1"

088U0522	FHF-2F	Souprava sběrač + rozdělovač 2+2 s průtokoměry; šířka 111 mm	1 691,-	
088U0523	FHF-3F	Souprava sběrač + rozdělovač 3+3 s průtokoměry; šířka 161 mm	2 469,-	
088U0524	FHF-4F	Souprava sběrač + rozdělovač 4+4 s průtokoměry; šířka 211 mm	3 199,-	
088U0525	FHF-5F	Souprava sběrač + rozdělovač 5+5 s průtokoměry; šířka 261 mm	4 063,-	
088U0526	FHF-6F	Souprava sběrač + rozdělovač 6+6 s průtokoměry; šířka 311 mm	4 845,-	
088U0527	FHF-7F	Souprava sběrač + rozdělovač 7+7 s průtokoměry; šířka 361 mm	5 623,-	
088U0528	FHF-8F	Souprava sběrač + rozdělovač 8+8 s průtokoměry; šířka 411 mm	6 423,-	
088U0529	FHF-9F	Souprava sběrač + rozdělovač 9+9 s průtokoměry; šířka 461 mm	7 199,-	
088U0530	FHF-10F	Souprava sběrač + rozdělovač 10+10 s průtokoměry; šířka 511 mm	8 529,-	
088U0531	FHF-11F	Souprava sběrač + rozdělovač 11+11 s průtokoměry; šířka 561 mm	9 363,-	
088U0532	FHF-12F	Souprava sběrač + rozdělovač 12+12 s průtokoměry; šířka 611 mm	10 237,-	
088U0502	FHF-2	Souprava sběrač + rozdělovač 2+2 bez průtokoměrů; šířka 111 mm	1 543,-	
088U0503	FHF-3	Souprava sběrač + rozdělovač 3+3 bez průtokoměrů; šířka 161 mm	1 757,-	
088U0504	FHF-4	Souprava sběrač + rozdělovač 4+4 bez průtokoměrů; šířka 211 mm	2 316,-	
088U0505	FHF-5	Souprava sběrač + rozdělovač 5+5 bez průtokoměrů; šířka 261 mm	2 855,-	
088U0506	FHF-6	Souprava sběrač + rozdělovač 6+6 bez průtokoměrů; šířka 311 mm	3 404,-	
088U0507	FHF-7	Souprava sběrač + rozdělovač 7+7 bez průtokoměrů; šířka 361 mm	3 942,-	
088U0508	FHF-8	Souprava sběrač + rozdělovač 8+8 bez průtokoměrů; šířka 411 mm	4 503,-	
088U0509	FHF-9	Souprava sběrač + rozdělovač 9+9 bez průtokoměrů; šířka 461 mm	5 040,-	
088U0510	FHF-10	Souprava sběrač + rozdělovač 10+10 bez průtokoměrů; šířka 511 mm	6 078,-	
088U0511	FHF-11	Souprava sběrač + rozdělovač 11+11 bez průtokoměrů; šířka 561 mm	6 699,-	
088U0512	FHF-12	Souprava sběrač + rozdělovač 12+12 bez průtokoměrů; šířka 611 mm	7 325,-	

Príslušenství sběrače a rozdělovače

088U0945	SSM-AV	Automatický odvzdušňovací ventil	690,-	
088U0820	-	Spojovací matice 1"; 2ks	397,-	
088U0583	FHF-C	Spojovací kus; 2ks	190,-	
088U0584	FHF-R	Redukce pro napojení rozdělovače; 2ks	164,-	
088U0585	FHF-MB	Konzole pro upevnění sběrače a rozdělovače, 2 ks	250,-	
088U0595	SSM - MB	Konzole pro upevnění sběrače a rozdělovače, 2 ks	250,-	
088U0596	SSM-MB	Konzole pro upevnění sběrače a rozdělovače, 2 ks - rovný	183,-	
088U0822	FHF-BV	Uzavírací kulový kohout pro napojení rozvaděče 1", 2 ks; pro teploměr	793,-	
088U0029	FHD-T	Teploměr 0-60 °C, Ø 36 mm, pro měření teploty přívodu/zpátečky	190,-	
088U0819	-	Průtokoměr	376,-	
088U0824	-	Izolace pro nerezový sběrač a rozdělovač SSM	708,-	
013G7376	-	Servisní vestavěný ventil pro rozdělovač	173,-	
088U0785	FHF-EA	Automatický odvzdušňovací a vypouštěcí díl	568,-	
088U0786	FHF-EM	Manuální odvzdušňovací a vypouštěcí díl	518,-	
088U0582	FHF-E	Koncová zátka mosazného rozdělovače 2 ks	124,-	
088U0587	-	Izolace pro mosazný sběrač a rozdělovač FHF	1 309,-	

Teplovodní podlahové vytápění Danfoss

Svěrné spojky

Obj.č.	Pro ventily	Připojení	Trubka [mm]	Sestává z	Cena [Kč]	
--------	-------------	-----------	-------------	-----------	-----------	--

Svěrné spojky pro plastové (PEX) potrubí

013G4143	RA-N 15, RA-UN 15, RLV 15, RLV-S 15 RA 15/6, RA-N typ Jaga	1/2" AG	12 x 1,1	Spojka s kroužkem a šroubení	122,-	
013G4144			14 x 2,0		122,-	
013G4147			15 x 2,5		122,-	
013G4152	RLV-K, RLV-KS RA 15/6, VHS	3/4" IG	12 x 2,0		136,-	
013G4154			14 x 2,0		136,-	
013G4156			16 x 2,0		132,-	
013G4162			17 x 2,0		136,-	
013G4158			18 x 2,0		136,-	
013G4160			20 x 2,0		132,-	
013G4155			15 x 2,5		136,-	
013G4159			18 x 2,5		136,-	
013G4157			16 x 1,5		136,-	
013G4163			16 x 2,2	136,-		
013G4161			20 x 2,5	136,-		

minimální odběr 10 ks

Svěrné spojky pro plastové (ALU PEX) potrubí

013G4174	RA-N 15, RA-UN 15, RLV 15, RLV-S 15, RA 15/6, RA-N typ Jaga	1/2" AG	14 x 2,0	Spojka s kroužkem s těsněním a šroubení	153,-	
013G4176			16 x 2,0		153,-	
013G4184	RLV-K, RLV-KS RA 15/6, VHS	3/4" IG	14 x 2,0		153,-	
013G4186 *			16 x 2,0		149,-	
013G4187 *			16 x 2,25		153,-	
013G4188			18 x 2,0		153,-	
013G4190			20 x 2,0		153,-	
013G4093 *			20 x 2,25		176,-	
013G4191			20 x 2,5		153,-	

minimální odběr 10 ks

* vhodné také pro potrubí PERT
Poznámka: AG - vnější závit,
IG - vnitřní závit

Teplovodní podlahové vytápění Danfoss

Kompaktní směšovací jednotky

Obj.č	Typ	Popis, technické údaje	Cena [Kč]
-------	-----	------------------------	-----------

Kompaktní směšovací uzly podlahového vytápění FHM-C

FHM

Nový vzhled kompaktních směšovacích jednotek - nyní bezproblémové umístění do skříně pro sběrače/rozdělovače!

Sestava pro směšování topné vody do podlahového vytápění, PN 10, Tmax. = 90 °C, napájení 230 V, přípojka na prim. 1/2"

088U0094	FHM-C1	Sestava obsahuje: čerpadlo UPM3, přímočinný regulátor teploty přívodu, odvzdušňovací ventil a teploměr na přívodu, vestavěný zpětný ventil.	15 597,-	
088U0092	FHM-C2	Sestava obsahuje: čerpadlo UPM3, odvzdušňovací ventil a teploměr na přívodu, vestavěný zpětný ventil.	12 103,-	
088U0851	Midi Shunt 1 orkuh	Sestava o obsahuje: čerpadlo Grundfos UPm3, přímočinný regulátor teploty přívodu, odvzdušňovací ventil a teploměr na přívodu, vestavěný zpětný ventil, prostorový termostat Danfoss Icon Dial	21 864,-	
088U0860	UPM3 Auto	Automatické čerpadlo Grundfos UPM3	8 236,-	

Příslušenství kompaktních směšovacích uzlů FHM

FHM

088U0301	FH-ST55	Elektrický bezpečnostní termostat	3 134,-	
088U0029	FHD-T	Teploměr 0-60 °C, Ø 36 mm, pro měření teploty přívodu/zpátečky	190,-	

Nové skříně pro sběrače/rozdělovače

088X0910	FH-FCA	Podomítková skříň; šířka 44,5 cm	2 827,-	
088X0911	FH-FCB	Podomítková skříň; šířka 57,5 cm	3 126,-	
088X0912	FH-FCC	Podomítková skříň; šířka 80,5 cm	4 135,-	
088X0913	FH-FCD	Podomítková skříň; šířka 97,5 cm	4 283,-	
088X0914	FH - FCE	Podomítková skříň; šířka 99,5 cm	4 435,-	
088X0915	FH-SCA	Skříň na zeď; šířka 42 cm	3 208,-	
088X0916	FH-SCB	Skříň na zeď; šířka 70 cm	3 645,-	
088X0917	FH-SCC	Skříň na zeď; šířka 78 cm	4 283,-	
088X0918	FH-SCD	Skříň na zeď; šířka 105 cm	4 596,-	
088X0919	FH-SCE	Skříň na zeď; šířka 130cm	5 357,-	

Trubky podlahového vytápění

Obj.č	Typ	Popis, technické údaje	Balení	Cena [Kč]
-------	-----	------------------------	--------	-----------

Kompozitové trubky s hliníkovým jádrem

FH-CP

088X0001	FH-CPA	Kompozitové trubky s hliníkovým jádrem 16x2 mm; cena za 1 m	200 m	41,-	
088X0003	FH-CPC	Kompozitové trubky s hliníkovým jádrem 16x2 mm; cena za 1 m	500 m	41,-	

Plastové trubky pětivrstvé s kyslíkovou bariérou FH PEXa

FH PEXa

088X0872	FH PEXa	Plastové trubky pětivrstvé FH PEXa; 16x2mm; cena za 1m	400 m	33,-	
088X0873		Plastové trubky pětivrstvé FH PEXa; 16x2mm; cena za 1m	600 m	33,-	
088X0874		Plastové trubky pětivrstvé FH PEXa; 18x2mm; cena za 1m	240 m	39,-	
088X0875		Plastové trubky pětivrstvé FH PEXa; 18x2mm; cena za 1m	600 m	39,-	
088X0877		Plastové trubky pětivrstvé FH PEXa; 20x2mm; cena za 1m	400 m	49,-	

Plastové trubky pětivrstvé s kyslíkovou bariérou EVOH

FH PE-RT

088X0019	FH PE-RT	Plastové trubky pětivrstvé, 16x2 mm; cena za 1m	29,-	
088X0006		Plastové trubky pětivrstvé, 16x2 mm; cena za 1m	29,-	

Příslušenství trubek podlahového vytápění

FH-PF

088X0020	FH-PFA	Lisovací spojka pro trubky 16 mm	218,-	
088X1033	FH-PFE	Lisovací spojka pro trubky 18 mm	220,-	
088X0021	FH-PFB	Lisovací spojka pro trubky 20 mm	197,-	
088X0025	FH-PFC	Závitová spojka pro trubky 16 mm	218,-	
088X0026	FH-PFD	Závitová spojka pro trubky 20 mm	218,-	
088X0603	Nástroje	Odhrotovací nástroj pro 16 mm trubky	1 323,-	
088X0604		Odhrotovací nástroj pro 20 mm trubky	1 375,-	

Unofloor – osazené rozdělovače

1,5
hodiny

Ušetřeno během
instalace

UnoFloor Light

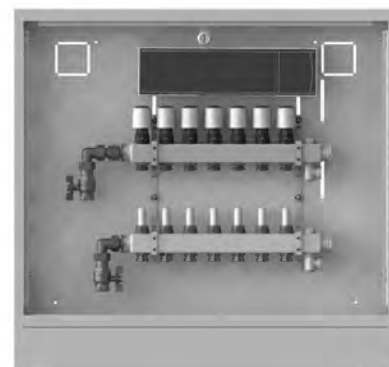
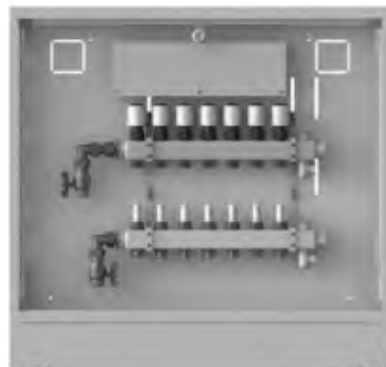
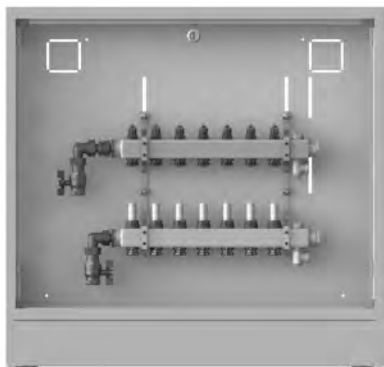

5

UnoFloor Light

Přemontovaná skříň

Obsahuje:

- Rozdělovač z nerezové oceli
- Ocelová skříň

UnoFloor Light C

Přemontovaná skříň s regulací

Obsahuje:

- Danfoss Icon™ 230V řídicí regulátor
- Pohony TWA
- Rozdělovač z nerezové oceli
- Ocelová skříň

UnoFloor Light Ci

Přemontovaná skříň s regulací
a elektronickým vyvážením

Obsahuje:

- Danfoss Icon™ 24V řídicí regulátor
- Pohony TWA
- Rozdělovač z nerezové oceli
- Ocelová skříň

UnoFloor Basic, Comfort a Control



UnoFloor Basic

Přemontovaná skříň s regulací

Obsahuje:

- Danfoss Icon™ 230V řídicí regulátor
- Pohony
- Rozdělovač z nerezové oceli
- Sada měřičů tepla
- Ocelová skříň

UnoFloor Comfort

Přemontovaná skříň s regulací –
tlakově nezávislé řešení

Obsahuje:

- Danfoss Icon™ 230V řídicí regulátor
- Pohony
- Rozdělovač z nerezové oceli
- AB-PM DN20 HP set
- Ocelová skříň

UnoFloor Control

Přemontovaná skříň s regulací
a elektronickým vyvážením –
tlakově nezávislé řešení

Obsahuje:

- Danfoss Icon™ 24V řídicí regulátor
- Pohony
- Rozdělovač z nerezové oceli
- AB-PM DN20 HP set
- Ocelová skříň

Unofloor – osazené rozdělovače

UnoFloor Heating/Cooling

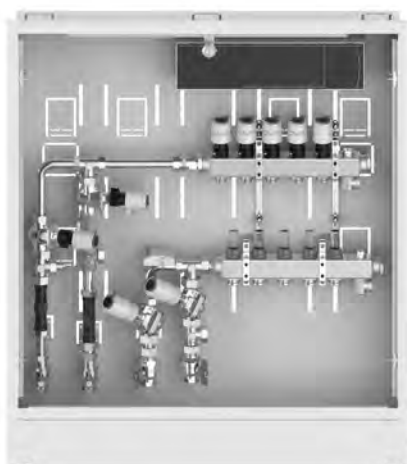

Předmontovaná skříň s regulací a elektronickým vyvážení – tlakově nezávislé řešení pro chlazení a vytápění

Obsahuje:

Danfoss Icon™ 24V řídicí regulátor
Pohony TWA-A, předem zapojené
Rozdělovač z nerezové oceli s průtokoměry, vypouštěcím a odvzdušňovacím ventilem
AB-PM + TWA-Q na obou přívodech
RA-C + TWA-A na obou zpátečkách
Snímač rosného bodu
Ocelová skříň

*Jmenovitý tlak PN 6
Maximální teplota 60 °C*

UnoFloor Mixing

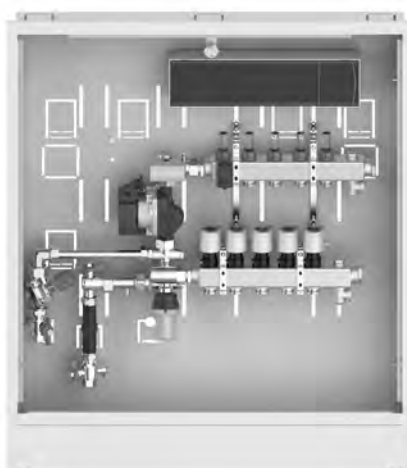

Předmontovaná skříň s regulací a elektronickým vyvážení – tlakově nezávislé řešení se směšovací uzlem

Obsahuje:

Danfoss Icon™ 230V nebo 24V řídicí regulátor
Pohony TWA-A, předem zapojené
Rozdělovač z nerezové oceli s průtokoměry, vypouštěcím a odvzdušňovacím ventilem
Sada AB-PM
Ocelová skříň
Směšovací uzel FHM-C1

*Jmenovitý tlak PN 6
Maximální teplota 90 °C*

UnoFloor Metering

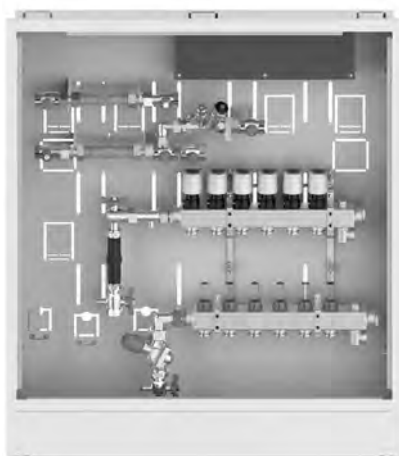

Předmontovaná skříň s regulací a elektronickým vyvážení (ICON 24V) – tlakově nezávislé řešení s regulací TUV

Obsah:

Tlakově nezávislé podlahové vytápění a distribuční jednotka pro vyvážení a regulaci TUV.

Zahrnuje:

Danfoss Icon™ 230V nebo 24V řídicí regulátor
Pohony TWA-A, předem zapojené
Rozdělovač z nerezové oceli s průtokoměry, vypouštěcím a odvzdušňovacím ventilem
Sada AB-PM
Rozvody užitkové vody s vyvažovacím ventilem MTCV-A
Ocelová skříň a kryt

*Jmenovitý tlak PN 6
Maximální teplota 60 °C*

Teplovodní podlahové vytápění Danfoss

Unofloor – osazené rozdělovače

Obj.č	Typ	Popis, technické údaje	Počet okruhů	Provedení	Cena [Kč]
-------	-----	------------------------	--------------	-----------	-----------

Souprava je vždy dodávána s nerezovým sběračem a rozdělovačem s průtokoměry, které jsou osazeny manuálními odvzdušňovacími a vypouštěcími ventily. Včetně kulových kohoutů, skříň a TWA – A pohonů pro každý okruh. Včetně řídicího regulátoru ICON. Primární připojení G 3/4" S uzavíráním přívodu, přednastavením a uzavíráním zpátečky topného okruhu, max. pracovní tlak 6 barů, max. teplota vody 90 °C.

088X3704	Unofloor Light 4 Loops Left	Základní verze - pouze osazený sběrač/rozdělovač + skříň, bez TWA pohonů, bez regulátoru ICON	4	Levé	11 119,-
088X3705	Unofloor Light 5 Loops Left	Základní verze - pouze osazený sběrač/rozdělovač + skříň, bez TWA pohonů, bez regulátoru ICON	5	Levé	11 586,-
088X3706	Unofloor Light 6 Loops Left	Základní verze - pouze osazený sběrač/rozdělovač + skříň, bez TWA pohonů, bez regulátoru ICON	6	Levé	12 307,-
088X3707	Unofloor Light 7 Loops Left	Základní verze - pouze osazený sběrač/rozdělovač + skříň, bez TWA pohonů, bez regulátoru ICON	7	Levé	12 647,-
088X3708	Unofloor Light 8 Loops Left	Základní verze - pouze osazený sběrač/rozdělovač + skříň, bez TWA pohonů, bez regulátoru ICON	8	Levé	13 453,-
088X3710	Unofloor Light 10 Loops Left	Základní verze - pouze osazený sběrač/rozdělovač + skříň, bez TWA pohonů, bez regulátoru ICON	10	Levé	15 702,-
088X3712	Unofloor Light 12 Loops Left	Základní verze - pouze osazený sběrač/rozdělovač + skříň, bez TWA pohonů, bez regulátoru ICON	12	Levé	17 145,-
088X3714	Unofloor Light C 4 Loops left Icon 230V	ICON 230V	4	Levé	14 641,-
088X3715	Unofloor Light C 5 Loops left Icon 230V	ICON 230V	5	Levé	15 448,-
088X3716	Unofloor Light C 6 Loops left Icon 230V	ICON 230V	6	Levé	16 466,-
088X3717	Unofloor Light C 7 Loops left Icon 230V	ICON 230V	7	Levé	17 103,-
088X3718	Unofloor Light C 8 Loops left Icon 230V	ICON 230V	8	Levé	18 164,-
088X3720	Unofloor Light C 10 Loops left Icon 230V	ICON 230V	10	Levé	20 965,-
088X3722	Unofloor Light C 12 Loops left Icon 230V	ICON 230V	12	Levé	23 002,-
088X3724	Unofloor Light Ci 4 Loops left Icon 24V	ICON 24V	4	Levé	19 267,-
088X3725	Unofloor Light Ci 5 Loops left Icon 24V	ICON 24V	5	Levé	20 243,-
088X3726	Unofloor Light Ci 6 Loops left Icon 24V	ICON 24V	6	Levé	21 262,-
088X3727	Unofloor Light Ci 7 Loops left Icon 24V	ICON 24V	7	Levé	21 644,-
088X3728	Unofloor Light Ci 8 Loops left Icon 24V	ICON 24V	8	Levé	22 705,-
088X3730	Unofloor Light Ci 10 Loops left Icon 24V	ICON 24V	10	Levé	25 506,-
088X3732	Unofloor Light Ci 12 Loops left Icon 24V	ICON 24V	12	Levé	27 967,-
088X3764	Unofloor H/C 4 Loops Left	ICON 24V, AB-PM, RA-C, senzor rosného bodu, 4 trubkový systém (chlazení /vytápění)	4	Levé	38 789,-
088X3765	Unofloor H/C 5 Loops Left	ICON 24V, AB-PM, RA-C, senzor rosného bodu, 4 trubkový systém (chlazení /vytápění)	5	Levé	39 807,-
088X3766	Unofloor H/C 6 Loops Left	ICON 24V, AB-PM, RA-C, senzor rosného bodu, 4 trubkový systém (chlazení /vytápění)	6	Levé	40 826,-
088X3767	Unofloor H/C 7 Loops Left	ICON 24V, AB-PM, RA-C, senzor rosného bodu, 4 trubkový systém (chlazení /vytápění)	7	Levé	42 311,-
088X3768	Unofloor H/C 8 Loops Left	ICON 24V, AB-PM, RA-C, senzor rosného bodu, 4 trubkový systém (chlazení /vytápění)	8	Levé	43 415,-
088X3770	Unofloor H/C 10 Loops Left	ICON 24V, AB-PM, RA-C, senzor rosného bodu, 4 trubkový systém (chlazení /vytápění)	10	Levé	46 131,-
088X3771	Unofloor H/C 11 Loops Left	ICON 24V, AB-PM, RA-C, senzor rosného bodu, 4 trubkový systém (chlazení /vytápění)	11	Levé	48 550,-
088X3774	Unofloor H/C 4 Loops Right	ICON 24V, AB-PM, RA-C, senzor rosného bodu, 4 trubkový systém (chlazení /vytápění)	4	Pravé	38 789,-
088X3775	Unofloor H/C 5 Loops Right	ICON 24V, AB-PM, RA-C, senzor rosného bodu, 4 trubkový systém (chlazení /vytápění)	5	Pravé	39 807,-
088X3776	Unofloor H/C 6 Loops Right	ICON 24V, AB-PM, RA-C, senzor rosného bodu, 4 trubkový systém (chlazení /vytápění)	6	Pravé	40 826,-
088X3777	Unofloor H/C 7 Loops Right	ICON 24V, AB-PM, RA-C, senzor rosného bodu, 4 trubkový systém (chlazení /vytápění)	7	Pravé	42 311,-
088X3778	Unofloor H/C 8 Loops Right	ICON 24V, AB-PM, RA-C, senzor rosného bodu, 4 trubkový systém (chlazení /vytápění)	8	Pravé	43 415,-
088X3780	Unofloor H/C 10 Loops Right	ICON 24V, AB-PM, RA-C, senzor rosného bodu, 4 trubkový systém (chlazení /vytápění)	10	Pravé	46 131,-
088X3781	Unofloor H/C 11 Loops Right	ICON 24V, AB-PM, RA-C, senzor rosného bodu, 4 trubkový systém (chlazení /vytápění)	11	Pravé	48 550,-

Teplovodní podlahové vytápění Danfoss

Unofloor – osazené rozdělovače

Obj.č	Typ	Popis, technické údaje	Počet okruhů	Provedení	Cena [Kč]
088X3104	UnoFloor Basic 4L	ICON 230V, mezikus pro měřič tepla	4	Levé	19 776,-
088X3105	UnoFloor Basic 5L	ICON 230V, mezikus pro měřič tepla	5	Levé	20 795,-
088X3106	UnoFloor Basic 6L	ICON 230V, mezikus pro měřič tepla	6	Levé	21 898,-
088X3107	UnoFloor Basic 7L	ICON 230V, mezikus pro měřič tepla	7	Levé	23 511,-
088X3108	UnoFloor Basic 8L	ICON 230V, mezikus pro měřič tepla	8	Levé	24 614,-
088X3110	UnoFloor Basic 10L	ICON 230V, mezikus pro měřič tepla	10	Levé	27 543,-
088X3112	UnoFloor Basic 12L	ICON 230V, mezikus pro měřič tepla	12	Levé	29 622,-
088X3124	UnoFloor Basic 4R	ICON 230V, mezikus pro měřič tepla	4	Pravé	19 776,-
088X3125	UnoFloor Basic 5R	ICON 230V, mezikus pro měřič tepla	5	Pravé	20 795,-
088X3126	UnoFloor Basic 6R	ICON 230V, mezikus pro měřič tepla	6	Pravé	21 898,-
088X3127	UnoFloor Basic 7R	ICON 230V, mezikus pro měřič tepla	7	Pravé	23 511,-
088X3128	UnoFloor Basic 8R	ICON 230V, mezikus pro měřič tepla	8	Pravé	24 614,-
088X3130	UnoFloor Basic 10R	ICON 230V, mezikus pro měřič tepla	10	Pravé	27 543,-
088X3132	UnoFloor Basic 12R	ICON 230V, mezikus pro měřič tepla	12	Pravé	29 622,-
088X3204	UnoFloor Comfort 4L	ICON 230V mezikus pro měřič tepla AB-PM ventil	4	Levé	21 686,-
088X3205	UnoFloor Comfort 5L	ICON 230V mezikus pro měřič tepla AB-PM ventil	5	Levé	22 705,-
088X3206	UnoFloor Comfort 6L	ICON 230V mezikus pro měřič tepla AB-PM ventil	6	Levé	23 766,-
088X3207	UnoFloor Comfort 7L	ICON 230V mezikus pro měřič tepla AB-PM ventil	7	Levé	25 421,-
088X3208	UnoFloor Comfort 8L	ICON 230V mezikus pro měřič tepla AB-PM ventil	8	Levé	26 567,-
088X3210	UnoFloor Comfort 10L	ICON 230V mezikus pro měřič tepla AB-PM ventil	10	Levé	29 452,-
088X3212	UnoFloor Comfort 12L	ICON 230V mezikus pro měřič tepla AB-PM ventil	12	Levé	31 532,-
088X3224	UnoFloor Comfort 4R	ICON 230V mezikus pro měřič tepla AB-PM ventil	4	Pravé	21 686,-
088X3225	UnoFloor Comfort 5R	ICON 230V mezikus pro měřič tepla AB-PM ventil	5	Pravé	22 705,-
088X3226	UnoFloor Comfort 6R	ICON 230V mezikus pro měřič tepla AB-PM ventil	6	Pravé	23 766,-
088X3227	UnoFloor Comfort 7R	ICON 230V mezikus pro měřič tepla AB-PM ventil	7	Pravé	25 421,-
088X3228	UnoFloor Comfort 8R	ICON 230V mezikus pro měřič tepla AB-PM ventil	8	Pravé	26 567,-
088X3230	UnoFloor Comfort 10R	ICON 230V mezikus pro měřič tepla AB-PM ventil	10	Pravé	29 452,-
088X3232	UnoFloor Comfort 12R	ICON 230V mezikus pro měřič tepla AB-PM ventil	12	Pravé	31 532,-
088X3604	UnoFloor Control 4L	ICON 24V, mezikus pro měřič tepla, AB-PM ventil	4	Levé	26 185,-
088X3605	UnoFloor Control 5L	ICON 24V, mezikus pro měřič tepla, AB-PM ventil	5	Levé	27 161,-
088X3606	UnoFloor Control 6L	ICON 24V, mezikus pro měřič tepla, AB-PM ventil	6	Levé	28 222,-
088X3607	UnoFloor Control 7L	ICON 24V, mezikus pro měřič tepla, AB-PM ventil	7	Levé	29 877,-
088X3608	UnoFloor Control 8L	ICON 24V, mezikus pro měřič tepla, AB-PM ventil	8	Levé	30 980,-
088X3610	UnoFloor Control 10L	ICON 24V, mezikus pro měřič tepla, AB-PM ventil	10	Levé	33 908,-
088X3612	UnoFloor Control 12L	ICON 24V, mezikus pro měřič tepla, AB-PM ventil	12	Levé	36 327,-
088X3624	UnoFloor Control 4R	ICON 24V, mezikus pro měřič tepla, AB-PM ventil	4	Pravé	26 185,-
088X3625	UnoFloor Control 5R	ICON 24V, mezikus pro měřič tepla, AB-PM ventil	5	Pravé	27 161,-
088X3626	UnoFloor Control 6R	ICON 24V, mezikus pro měřič tepla, AB-PM ventil	6	Pravé	28 222,-
088X3627	UnoFloor Control 7R	ICON 24V, mezikus pro měřič tepla, AB-PM ventil	7	Pravé	29 877,-
088X3628	UnoFloor Control 8R	ICON 24V, mezikus pro měřič tepla, AB-PM ventil	8	Pravé	30 980,-
088X3630	UnoFloor Control 10R	ICON 24V, mezikus pro měřič tepla, AB-PM ventil	10	Pravé	33 908,-
088X3632	UnoFloor Control 12R	ICON 24V, mezikus pro měřič tepla, AB-PM ventil	12	Pravé	36 327,-
088X4604	Unofloor Mixing 4 Loops Left Icon 230V	ICON 230V, mísící uzel FHM-C1, mezikus pro měřič tepla, AB-PM set	4	Levé	29 283,-
088X4605	Unofloor Mixing 5 Loops Left Icon 230V	ICON 230V, mísící uzel FHM-C1, mezikus pro měřič tepla, AB-PM set	5	Levé	30 344,-
088X4606	Unofloor Mixing 6 Loops Left Icon 230V	ICON 230V, mísící uzel FHM-C1, mezikus pro měřič tepla, AB-PM set	6	Levé	31 405,-
088X4607	Unofloor Mixing 7 Loops Left Icon 230V	ICON 230V, mísící uzel FHM-C1, mezikus pro měřič tepla, AB-PM set	7	Levé	33 060,-
088X4608	Unofloor Mixing 8 Loops Left Icon 230V	ICON 230V, mísící uzel FHM-C1, mezikus pro měřič tepla, AB-PM set	8	Levé	34 205,-
088X4610	Unofloor Mixing 10 Loops Left Icon 230V	ICON 230V, mísící uzel FHM-C1, mezikus pro měřič tepla, AB-PM set	10	Levé	37 219,-
088X4612	Unofloor Mixing 12 Loops Left Icon 230V	ICON 230V, mísící uzel FHM-C1, mezikus pro měřič tepla, AB-PM set	12	Levé	39 256,-
088X4624	Unofloor Mixing 4 Loops Right Icon 230V	ICON 230V, mísící uzel FHM-C1, mezikus pro měřič tepla, AB-PM set	4	Pravé	29 283,-
088X4625	Unofloor Mixing 5 Loops Right Icon 230V	ICON 230V, mísící uzel FHM-C1, mezikus pro měřič tepla, AB-PM set	5	Pravé	30 344,-

Teplovodní podlahové vytápění Danfoss

Unofloor – osazené rozdělovače

Obj.č	Typ	Popis, technické údaje	Počet okruhů	Provedení	Cena [Kč]
088X4626	Unofloor Mixing 6 Loops Right Icon 230V	ICON 230V, mísící uzel FHM-C1, mezikus pro měřič tepla, AB-PM set	6	Pravé	31 405,-
088X4627	Unofloor Mixing 7 Loops Right Icon 230V	ICON 230V, mísící uzel FHM-C1, mezikus pro měřič tepla, AB-PM set	7	Pravé	33 060,-
088X4628	Unofloor Mixing 8 Loops Right Icon 230V	ICON 230V, mísící uzel FHM-C1, mezikus pro měřič tepla, AB-PM set	8	Pravé	34 205,-
088X4630	Unofloor Mixing 10 Loops Right Icon 230V	ICON 230V, mísící uzel FHM-C1, mezikus pro měřič tepla, AB-PM set	10	Pravé	37 219,-
088X4632	Unofloor Mixing 12 Loops Right Icon 230V	ICON 230V, mísící uzel FHM-C1, mezikus pro měřič tepla, AB-PM set	12	Pravé	39 256,-
088X4614	Unofloor Mixing 4 Loops Left Icon 24V	ICON 24V, mísící uzel FHM-C1, mezikus pro měřič tepla, AB-PM set	4	Levé	33 824,-
088X4615	Unofloor Mixing 5 Loops Left Icon 24V	ICON 24V, mísící uzel FHM-C1, mezikus pro měřič tepla, AB-PM set	5	Levé	34 927,-
088X4616	Unofloor Mixing 6 Loops Left Icon 24V	ICON 24V, mísící uzel FHM-C1, mezikus pro měřič tepla, AB-PM set	6	Levé	35 988,-
088X4617	Unofloor Mixing 7 Loops Left Icon 24V	ICON 24V, mísící uzel FHM-C1, mezikus pro měřič tepla, AB-PM set	7	Levé	37 643,-
088X4618	Unofloor Mixing 8 Loops Left Icon 24V	ICON 24V, mísící uzel FHM-C1, mezikus pro měřič tepla, AB-PM set	8	Levé	38 789,-
088X4620	Unofloor Mixing 10 Loops Left Icon 24V	ICON 24V, mísící uzel FHM-C1, mezikus pro měřič tepla, AB-PM set	10	Levé	41 717,-
088X4622	Unofloor Mixing 12 Loops Left Icon 24V	ICON 24V, mísící uzel FHM-C1, mezikus pro měřič tepla, AB-PM set	12	Levé	44 221,-
088X4634	Unofloor Mixing 4 Loops Right Icon 24V	ICON 24V, mísící uzel FHM-C1, mezikus pro měřič tepla, AB-PM set	4	Pravé	33 824,-
088X4635	Unofloor Mixing 5 Loops Right Icon 24V	ICON 24V, mísící uzel FHM-C1, mezikus pro měřič tepla, AB-PM set	5	Pravé	34 927,-
088X4636	Unofloor Mixing 6 Loops Right Icon 24V	ICON 24V, mísící uzel FHM-C1, mezikus pro měřič tepla, AB-PM set	6	Pravé	35 988,-
088X4637	Unofloor Mixing 7 Loops Right Icon 24V	ICON 24V, mísící uzel FHM-C1, mezikus pro měřič tepla, AB-PM set	7	Pravé	37 643,-
088X4638	Unofloor Mixing 8 Loops Right Icon 24V	ICON 24V, mísící uzel FHM-C1, mezikus pro měřič tepla, AB-PM set	8	Pravé	38 789,-
088X4640	Unofloor Mixing 10 Loops Right Icon 24V	ICON 24V, mísící uzel FHM-C1, mezikus pro měřič tepla, AB-PM set	10	Pravé	41 717,-
088X4642	Unofloor Mixing 12 Loops Right Icon 24V	ICON 24V, mísící uzel FHM-C1, mezikus pro měřič tepla, AB-PM set	12	Pravé	44 221,-
088X4104	Unofloor Metering 4 Loops Left Icon 230V	ICON 230V, měřicí uzel, AB-PM	4	Levé	26 949,-
088X4105	Unofloor Metering 5 Loops Left Icon 230V	ICON 230V, měřicí uzel, AB-PM	5	Levé	28 773,-
088X4106	Unofloor Metering 6 Loops Left Icon 230V	ICON 230V, měřicí uzel, AB-PM	6	Levé	29 877,-
088X4107	Unofloor Metering 7 Loops Left Icon 230V	ICON 230V, měřicí uzel, AB-PM	7	Levé	31 532,-
088X4108	Unofloor Metering 8 Loops Left Icon 230V	ICON 230V, měřicí uzel, AB-PM	8	Levé	32 678,-
088X4110	Unofloor Metering 10 Loops Left Icon 230V	ICON 230V, měřicí uzel, AB-PM	10	Levé	35 648,-
088X4112	Unofloor Metering 12 Loops Left Icon 230V	ICON 230V, měřicí uzel, AB-PM	12	Levé	37 685,-
088X4114	Unofloor Metering 4 Loops Right Icon 230V	ICON 230V, měřicí uzel, AB-PM	4	Pravé	26 949,-
088X4115	Unofloor Metering 5 Loops Right Icon 230V	ICON 230V, měřicí uzel, AB-PM	5	Pravé	28 773,-
088X4116	Unofloor Metering 6 Loops Right Icon 230V	ICON 230V, měřicí uzel, AB-PM	6	Pravé	29 877,-
088X4117	Unofloor Metering 7 Loops Right Icon 230V	ICON 230V, měřicí uzel, AB-PM	7	Pravé	31 532,-
088X4118	Unofloor Metering 8 Loops Right Icon 230V	ICON 230V, měřicí uzel, AB-PM	8	Pravé	32 678,-
088X4120	Unofloor Metering 10 Loops Right Icon 230V	ICON 230V, měřicí uzel, AB-PM	10	Pravé	35 648,-
088X4122	Unofloor Metering 12 Loops Right Icon 230V	ICON 230V, měřicí uzel, AB-PM	12	Pravé	37 685,-
088X4124	Unofloor Metering 4 Loops Left Icon 24V	ICON 24V, měřicí uzel, AB-PM	4	Levé	32 296,-
088X4125	Unofloor Metering 5 Loops Left Icon 24V	ICON 24V, měřicí uzel, AB-PM	5	Levé	33 399,-
088X4126	Unofloor Metering 6 Loops Left Icon 24V	ICON 24V, měřicí uzel, AB-PM	6	Levé	34 418,-
088X4127	Unofloor Metering 7 Loops Left Icon 24V	ICON 24V, měřicí uzel, AB-PM	7	Levé	36 073,-
088X4128	Unofloor Metering 8 Loops Left Icon 24V	ICON 24V, měřicí uzel, AB-PM	8	Levé	37 261,-
088X4130	Unofloor Metering 10 Loops Left Icon 24V	ICON 24V, měřicí uzel, AB-PM	10	Levé	40 147,-
088X4132	Unofloor Metering 12 Loops Left Icon 24V	ICON 24V, měřicí uzel, AB-PM	12	Levé	42 651,-
088X4134	Unofloor Metering 4 Loops Right Icon 24V	ICON 24V, měřicí uzel, AB-PM	4	Pravé	32 296,-
088X4135	Unofloor Metering 5 Loops Right Icon 24V	ICON 24V, měřicí uzel, AB-PM	5	Pravé	33 399,-
088X4136	Unofloor Metering 6 Loops Right Icon 24V	ICON 24V, měřicí uzel, AB-PM	6	Pravé	34 418,-
088X4137	Unofloor Metering 7 Loops Right Icon 24V	ICON 24V, měřicí uzel, AB-PM	7	Pravé	36 073,-
088X4138	Unofloor Metering 8 Loops Right Icon 24V	ICON 24V, měřicí uzel, AB-PM	8	Pravé	37 261,-
088X4140	Unofloor Metering 10 Loops Right Icon 24V	ICON 24V, měřicí uzel, AB-PM	10	Pravé	40 147,-
088X4142	Unofloor Metering 12 Loops Right Icon 24V	ICON 24V, měřicí uzel, AB-PM	12	Pravé	42 651,-

AB-PM – automatický vyvažovací a regulační ventil – více v ceníku regulační techniky pro vytápění
 FHM-C1 – směšovací uzel pro podlahové vytápění – více informací naleznete v ceníku regulační technika pro vytápění
 RA-C – ventilové těleso s přednastavení – více informací naleznete v ceníku regulační technika pro vytápění
 Měřicí uzel – více informací naleznete v ceníku regulační techniky pro vytápění
 Měřiče tepla naleznete v ceníku regulační techniky pro vytápění nebo v ceníku dálkového vytápění

Teplovodní podlahové vytápění Danfoss

Mokré systémy podlahového vytápění

Obj.č	Typ	Popis, technické údaje	Balení	Cena [Kč]	
-------	-----	------------------------	--------	-----------	--

Systémy BasicClip a BasicRail

Systém BasicClip -systém se sponami

Systém BasicRail -systém s vodící lištou

088X0072	FH-IMH	Izolace s povrchovou fólií 30 mm; role 10 m ² ; cena za 1 m ²	10 m ²	186,-	
088X0073	FH-IMI	Izolace s povrchovou fólií 20mm; role 10 m ² ; cena za 1 m ²	10 m ²	149,-	
088X0062	FH-BCB	Fixační spona pro trubky 16-17 mm; 300 ks	300 ks	595,-	

* Uvedena cena za 1 m – dodáváno v min. balení 50 ks – 100 m

** Uvedena cena za 1 m – dodáváno v min. balení 34 ks – 102 m

Systémy BasicGrip

Systém BasicGrip -systém se systémovou deskou s nopy

088X0050	FH-BGA	Systémová deska BasicGrip 35 mm; desky 1 m ² ; cena za 1 m ²	10 m ²	399,-	
088X0051	FH-BGB	Systémová deska BasicGrip 11 mm; desky 1m ² ; cena za 1 m ²	10 m ²	402,-	
088X0052	FH-BGC	Systémová deska BasicGrip bez izolace; desky 1 m ² ; cena za 1 m ²	10 m ²	265,-	
088X0053	FH-BGD	Spojovací díl k BasicGrip desce; 0,1 m ² bez izolace; cena za 1 ks	1ks	151,-	
088X0054	FH-BGE	Vyrovnávací prvek BasicGrip 0,5 m ² 35 mm; cena za 1 ks	1ks	780,-	
088X0055	FH-BGF	Vyrovnávací prvek BasicGrip 0,5 m ² 11 mm; cena za 1 ks	1ks	688,-	
088X0056	FH-BGG	Vyrovnávací prvek BasicGrip 0,5 m ² bez izolace; cena za 1 ks	1ks	314,-	

Príslušenství podlahových systémů Danfoss

Systém BasicGrip -systém se systémovou deskou s nopy

088X0058	FH-BGI	Fixační oblouk pro trubky 16-17 mm	1 ks	61,-	
088X0065	FH-BK	Obvodová izolace; 50 m (výška 150 mm); cena za 1 m	50 m	20,-	

Trubky a mokré systémy

Ceny za jeden m² podlahové plochy pro mokré systémy podlahového vytápění a trubky

BasicClip™	Objednávací číslo	Ceniková cena [Kč]	Množství/m ² mix (5,5 m/m ²)	Množství/m ² při rozteči 300 mm	Množství/m ² při rozteči 250 mm	Množství/m ² při rozteči 200 mm	Množství/m ² při rozteči 150 mm	Množství/m ² při rozteči 100 mm
Obvodová izolace	088X0065	19,82	1	1	1	1	1	1
Izolace s povrchovou fólií v roli Basic Overlap 20-2 mm, (10 m ²)	088X0073	149,10	1	1	1	1	1	1
Fixační spona BasicClip	088X0062	1,98	11	7	8	10	13	20
Trubky FH PEXa 16x2 mm 240 m	088X0952	33,86	5,5	3,5	4	5	6,5	10
Celková cena za m² [Kč]			376,95	301,30	320,22	358,04	414,78	547,16
Čas instalace (min./m ²)			10,5	8	9	10	13	15

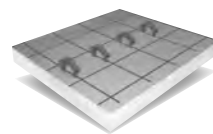

BasicGrip™	Objednávací číslo	Ceniková cena [Kč]	Množství/m ² mix (5,5 m/m ²)	Množství/m ² při rozteči 300 mm	Množství/m ² při rozteči 250 mm	Množství/m ² při rozteči 200 mm	Množství/m ² při rozteči 150 mm	Množství/m ² při rozteči 100 mm
Obvodová izolace	088X0065	19,82	1	1	1	1	1	1
Systémová deska Basic Grip 35mm, 1 m ²	088X0050	399,30	1	1	1	1	1	1
Vyrovnávací prvek Basic Grip 0,5 m ² 35 mm	088X0054	780,25	0,1	0,1	0,1	0,1	0,1	0,1
Trubky FH PEXa 16x2 mm 240 m	088X0952	33,86	5,5	3,5	4	5	6,5	10
Celková cena za m² [Kč]			683,38	615,66	632,59	666,45	717,24	835,75
Čas instalace (min./m ²)			9,5	7,5	8	9	12,5	15,5

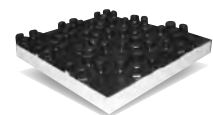

BasicRail™	Objednávací číslo	Ceniková cena [Kč]	Množství/m ² mix (5,5 m/m ²)	Množství/m ² při rozteči 300 mm	Množství/m ² při rozteči 250 mm	Množství/m ² při rozteči 200 mm	Množství/m ² při rozteči 150 mm	Množství/m ² při rozteči 100 mm
Obvodová izolace	088X0065	19,82	1	1	1	1	1	1
Izolace s povrchovou fólií v roli Basic Overlap 20-2 mm, (10 m ²)	088X0073	149,10	1	1	1	1	1	1
Vodící lišta BasicRail 2 m	088X0040	107,31	1,2	1,2	1,2	1,2	1,2	1,2
Trubky FH PEXa 16x2 mm 240 m	088X0952	33,86	5,5	3,5	4	5	6,5	10
Celková cena za m² [Kč]			483,92	416,20	433,13	466,99	517,78	636,29
Čas instalace (min./m ²)			8,5	6,5	7	8	11,5	14,5

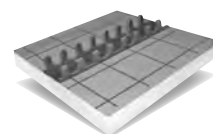

Teplovodní podlahové vytápění Danfoss

Suché systémy podlahového vytápění

Obj.č.	Typ	Provedení	Balení	Cena [Kč]	
Systémy SpeedUp					
088X0100	SPEEDUP panel CZ	Panel o tloušťce 30 mm pro trubky \varnothing 16 mm a rozteč 250 mm (Hliník/ PS)	0,5 m ²	1 205,-	
088X0101	SPEEDUP panel EZ	Panel o tloušťce 30 mm pro trubky \varnothing 16 mm a rozteč 125 mm (Hliník/ PS)	0,5 m ²	1 205,-	
088X0102	SPEEDUP zakončovací panel CZ	Ukončovací panel o tloušťce 30 mm pro trubky \varnothing 16 mm a rozteč 250 mm (PS)	4ks	412,-	
088X0103	SPEEDUP zakončovací panel EZ	Ukončovací panel o tloušťce 30 mm pro trubky \varnothing 16 mm a rozteč 125 mm (PS)	4ks	412,-	
088X0104	SPEEDUP CROSS OVER	Ukončovací panel o tloušťce 30 mm pro trubky \varnothing 16 mm a kombinovanou rozteč 125, 200 a 250 mm (PS)	1ks	359,-	
088X0105	SPEEDUP PS panel BP	Panel o tloušťce 30 mm pro vytvoření vlastních drážek pro trubky (PS)	0,5 m ²	308,-	
088X0110	SPEEDUP hliníková desky	Desky pro přiložení na EPS panely (hliník)	0,12 m ²	142,-	
088X0111	SPEEDUP ocelová nosná deska	Nosná deska pro přiložení na EPS panely, zejména u rozdělovače a míst s větší zátěží (ocel)	0,16 m ²	444,-	
088X0112	SPEEDUP ALU, CZ	Zakončovací panel o tloušťce 30 mm pro trubky \varnothing 16 mm a rozteč 250 mm (Hliník)	4 ks	1 554,-	
088X0113	SPEEDUP ALU, EZ	Zakončovací panel o tloušťce 30 mm pro trubky \varnothing 16 mm a rozteč 125 mm (Hliník)	4 ks	1 554,-	
088X0122	SPEEDUP obvodová izolace	Obvodová izolace; 50 m (výška 100 mm); cena za 1 m	50 m	48,-	
088X0136	Pomocná deska EPS	Pro zpevnění hran tam, kde budou nejčastěji umístěny těžké předměty (EPS)	1 ks	82,-	
088X0612	Drážkovačka se žhavým drátem	Drážkovačka polystyrenu pro vytvoření vlastních drážek pro trubky	1 ks	11 669,-	

Prvky pro přímočinnou regulaci podlahového vytápění

Obj.č.	Typ	Provedení	Rozmezí [°C]	Kapilára [m]	Kusů v balení	Cena [Kč]	
Termostatická hlavice FTC							FTC
Pro upevnění na ventilová tělesa RA - N a RA - C							
013G5081	FTC	Termostatická hlavice s odděleným příložným čidlem (snímá teplotu vody) pro RA-N a RA-C	15 - 50	0 - 2	20	1 803,-	
013G5080	FTC	Termostatická hlavice s odděleným příložným čidlem (snímá teplotu vody) pro RA-N a RA-C	35 - 70	0 - 2	20	1 913,-	

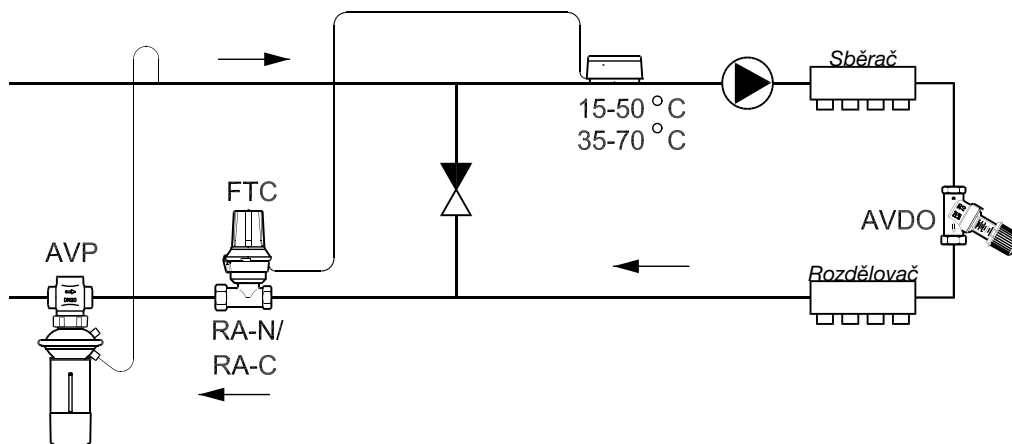

Přímočinná regulace teploty, např. pro podlahové vytápění

Teplovodní podlahové vytápění Danfoss

Prvky pro přímočinnou regulaci podlahového vytápění

Obj.č.	Typ	Provedení	Rozmezí [°C]	Kapilára [m]	Kusů v balení	Cena [Kč]
--------	-----	-----------	--------------	--------------	---------------	-----------

Ventilová tělesa RA - C s přednastavením

RA-C

PN 10; T max. 120 °C

013G3094	RA - C 15	Ventil regulační s přednastavením	3/4 "AG	0,3 - 0,9	75	1 030,-	
013G3096	RA - C 20	Ventil regulační s přednastavením	1" AG	0,8 - 2,6	48	2 060,-	

připojení potrubí pomocí svěrných spojek (strana 3)

Ventil FHV - R

FHV - R

Ventil bez přednastavení, s osazenou hlavici FJVR reguluje podle teploty protékající vody

003L1000	FHV-R 20	Vestavná skříňka do stěny, včetně tělesa ventilu pro hlavici FJVR, kryt kruhový	-	3/4"AG	6	2 868,-	
003L1015	FHV-R 20	Vestavná skříňka do stěny, včetně tělesa ventilu pro hlavici FJVR s vypouštěním, kryt kruhový	-	3/4"AG	6	2 868,-	
003L1040	FJVR	Termostatický prvek FJVR rozmezí nastavení 10 - 50°C	10..50	-	60	1 016,-	

připojení potrubí pomocí svěrných spojek (strana 3)

Obj.č.	Typ	Provedení	Připojení	kv [m³/h]	Kusů v balení	Cena [Kč]
--------	-----	-----------	-----------	-----------	---------------	-----------

Ventil FHV - A

FHV - A

Ventil s přednastavením, s osazenou termostatickou hlavici řady RA reguluje podle teploty vzduchu

003L1001	FHV-A 20	Vestavná skříňka do stěny, včetně tělesa ventilu pro hlavici RA, kryt kruhový	-	3/4"AG	6	2 868,-	
013G2944	RA 2980	Termostatická hlavice RA 2980	5...26	-	60	754,-	
013G2940	RA 2940	Termostatická hlavice RA 2940	0...26	-	60	727,-	

připojení potrubí pomocí svěrných spojek (strana 3)

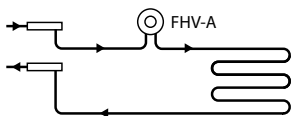

Soustava podlahového vytápění, topná smyčka s ventilovým tělesem FHV-A v přívodním potrubí.

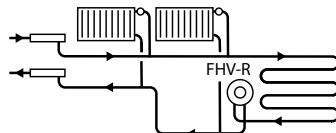

Regulace teploty podlahy u kombinovaného systému topná smyčka s ventilovým tělesem FHV-R ve vratném potrubí.



Kruhový otvor - úžasně jednoduchá montáž

Příklad použití

Příslušenství FHV

Obj.č.	Provedení	Cena [Kč]
003L1052	Kryt čtvercový bílý FHV - R / A	268,-
003L1050	Kryt kulatý bílý FHV - R / A	268,-
003L1035	Prodloužení pro RA Hlavici pro FHV - A	345,-
003L1036	Prodloužení pro FJVR Hlavici pro FHV - R	337,-

Poznámka: AG - vnější závit; IG - vnitřní závit

Teplovodní podlahové vytápění Danfoss

Omezovače teploty zpátečky

Obj.č.	Typ	Provedení	Připojení	kv [m³/h]	Cena [Kč]
--------	-----	-----------	-----------	-----------	-----------

Omezovač teploty zpátečky FJVR

FJVR

Regulační ventil PN 10, T max 120 °C, bez přednastavení

003L1009	FJVR 10	Rohový	3/8"	0,3	781,-		
003L1010	FJVR 10	Přímý	3/8"	0,3	770,-		
003L1013	FJVR 15	Rohový	1/2"	0,75	902,-		
003L1014	FJVR 15	Přímý	1/2"	0,75	852,-		

 Termostatický prvek pro osazení na ventil **FJVR**

003L1040	FJVR	Bílý; nastavení: 10–50 °C		-	1 016,-		
003L1070	FJVR	Bílý; nastavení: 10–80 °C		-	1 016,-		

 Set RTL omezovače teploty zpátečky s termostatickým prvkem **FJVR**:

003L1080	RTL	Set RTL DN15 přímý			1 035,-	
003L1081	RTL	Set RTL DN15 rohový			1 035,-	

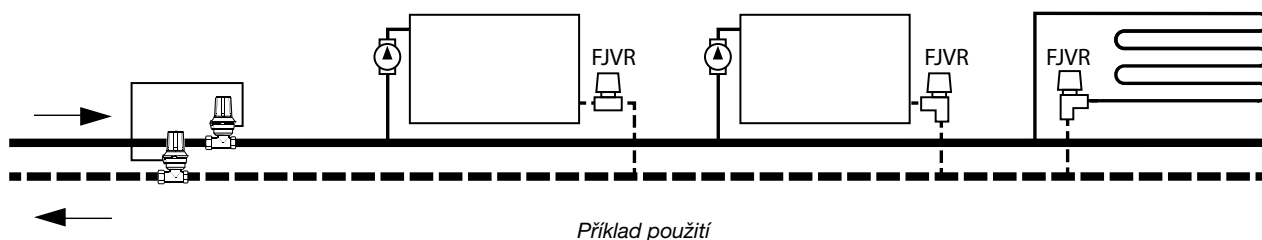

FJVR 003L1070

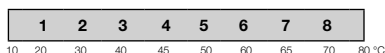

FJVR 003L1040/003L1072

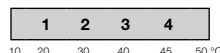

Nastavení ochrany proti mrazu = 10 °C

Nastavení FJVR

Omezovač teploty zpátečky FJV

FJV

Obj.č.	Typ	tlakový stupeň	Rozmezí [°C]	Připojení		Cena [Kč]
S vnitřním závitem, max. teplota média 130°C, max. rozdíl tlaků 7 barů						
003N2250	FJV 15	PN 16	20-60	1/2" IG	1,9	14 278,-
003N3250	FJV 20			3/4" IG	3,4	14 822,-
003N4250	FJV 25			1" IG	5,5	16 407,-
S vnějším závitem, max. teplota média 130°C, max. rozdíl tlaků 7 barů						
003N5117	FJV 15	PN 16	20-60	3/4" AG	1,9	14 240,-
003N5118	FJV 20			1" AG	3,4	15 611,-
003N5119	FJV 25			1 1/4" AG	5,5	16 952,-

Šroubení

Obj.č.	Typ	Připojení	DN	Sestává z	Cena [Kč]
003H6908	Sada přivařovacích vsuvek	DN15 x 3/4" IG	DN 15	Skládá se ze 2 vsuvek, 2 přesuvných matic a 2 těsnění	1 166,-
003H6909		DN20 x 1" IG	DN 20		1 760,-
003H6910		DN25 x 5/4" IG	DN 25		2 111,-
003H6902	Sada závitových vsuvek	R1/2"AGx3/4" IG	DN 15	Skládá se ze 2 vsuvek, 2 přesuvných matic a 2 těsnění	1 034,-
003H6903		R3/4"AGx1" IG	DN 20		1 420,-
003H6904		R1"AGx5/4" IG	DN 25		1 852,-

Poznámka: AG - vnější závit; IG - vnitřní závit

Teplovodní podlahové vytápění Danfoss

Danfoss Icon2™; bezdrátový/drátový řídicí systém pro podlahové vytápění

Obj.č.	Typ	Provedení	Cena [Kč]
--------	-----	-----------	-----------

Řídicí systém Danfoss Icon2™ 230V s možností kombinování bezdrátového a drátového systému

Nový systém Danfoss Icon2™ 230V – možnost připojení kabelových i bezdrátových termostatů, ovládání přes App odkudkoliv, jednoduchá instalace, možná integrace do systému Danfoss Ally. Automatické vyvážení (PWM+) systému – bez požadavku na přednastavení potrubí.

088U2100	Icon2 MC, Basic, EU	Řídicí regulátor, základní verze (pouze dvoutrubkové systémy), 230V	7 888,-
088U2110	Icon2 MC, Advanced, EU	Řídicí regulátor, rozšířená verze, možnost využití i pro chladicí aplikace, 230V	12 395,-
088U2120	Icon2 Sensor	Bezdrátové prostorové čidlo teploty	2 497,-
088U2121	Icon2 RT	Bezdrátový prostorový termostat	3 173,-
088U2122	Icon2 Featured RT	Bezdrátový prostorový termostat s infračerveným podlahovým snímačem	4 863,-
088U2125	Icon2 24V RT, In-wall	Prostorový termostat, 24V, podomítková montáž; 80x80	2 754,-
088U2128	Icon2 24V RT, On-wall	Prostorový termostat, 24V, montáž na zeď; 86x86	2 716,-
088U2141	Icon2 External Antenna	Externí anténa pro zesílení signálu Zigbee pro bezdrátové termostaty nebo Danfoss Ally™	1 087,-

Příslušenství systému Danfoss Icon2™

088U1131	Danfoss Zigbee Repeater	Zesilovací jednotka signálu pro Danfoss Ally™	3 267,-
088U2140	Icon2 24V TWA Conversion module	Pro konverzi napětí na výstupu pro pohony z 230V na 24V	1 895,-

Rychlý průvodce hlavní jednotkou

Inovativní kabeláž šetří váš čas a svorky plug'n'push usnadňují instalaci s minimálním použitím náradí.

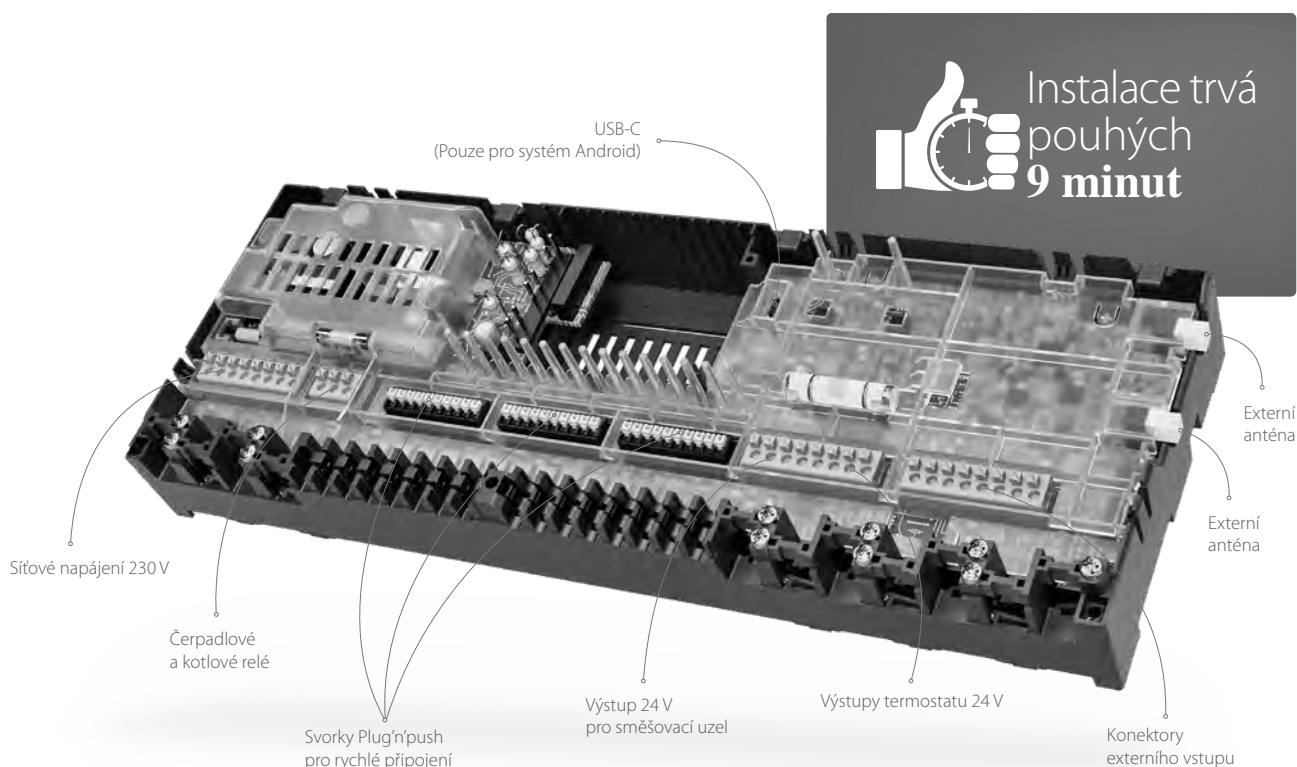

Teplovodní podlahové vytápění Danfoss

Danfoss Icon2™; bezdrátový/drátový řídicí systém pro podlahové vytápění

Schéma možného zapojení systému Danfoss Ally™ Danfoss Icon™

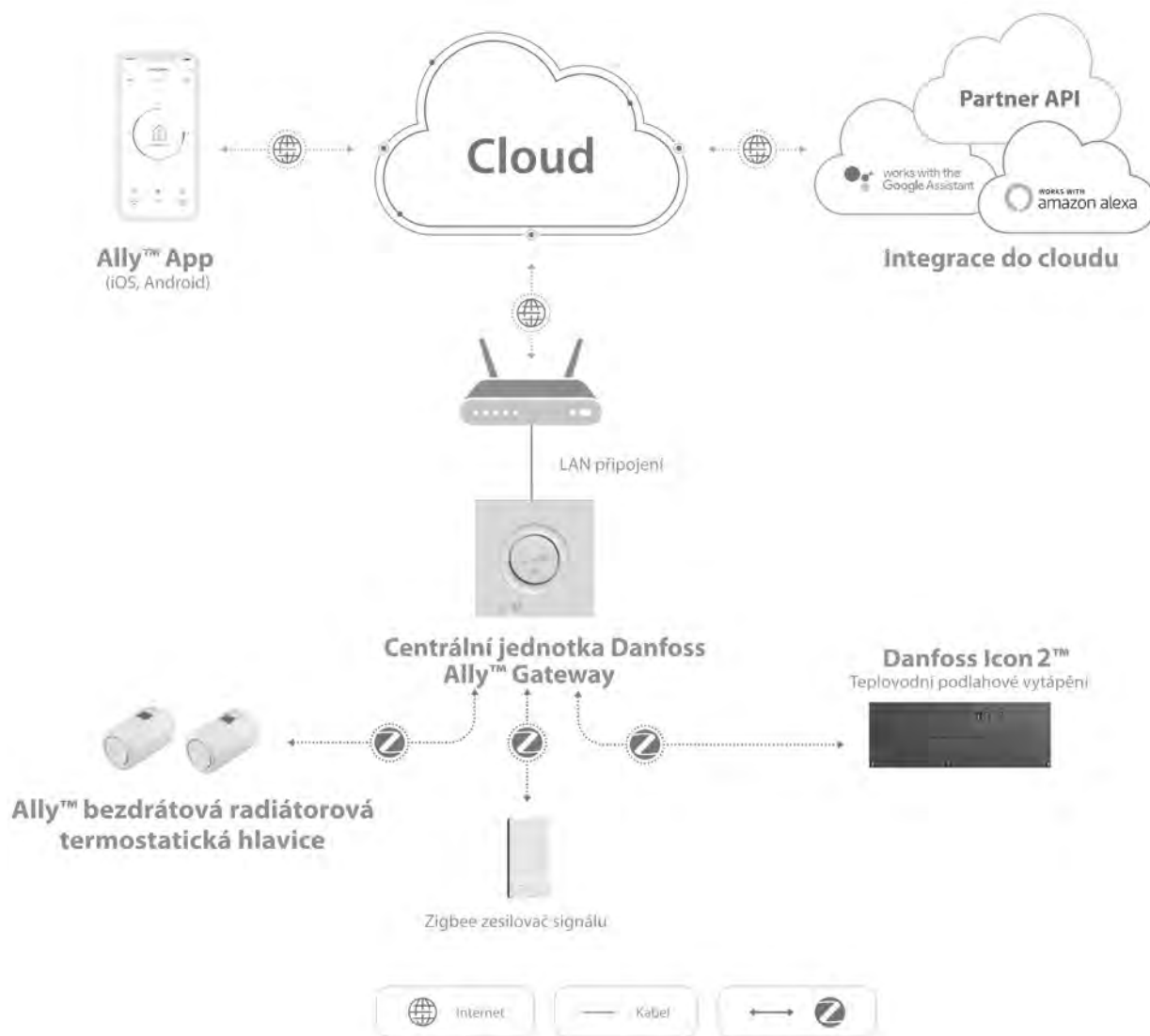

5



Teplovodní podlahové vytápění Danfoss

Danfoss Ally™; řídicí systém pro bytové objekty

Obj.č.	Typ	Provedení	Rozsah nastavení	Cena [Kč]	
--------	-----	-----------	------------------	-----------	--

Bezdrátový řídicí systém Danfoss Ally™

Možnost ovládání pomocí aplikace z chytrého telefonu se systémy Android nebo iOS, možnost hlasového ovládání pomocí Google Home či Amazon Alexa. Aplikaci Danfoss Ally™ App si zdarma stáhněte pomocí online distribuční služby Google Play či App Store.

014G2400	Gateway Ally	Centrální jednotka Danfoss Ally™ Gateway slouží k připojení všech Danfoss Ally™ zařízení k internetu a chytré ovládání pomocí mobilní aplikace	3 620,-	
014G2480	Danfoss Ally™ prostorové čidlo	Prostorové čidlo pro použití v systémech Danfoss Ally™ například při zakrytých otvorných tělesech	822,-	
014G0200	Danfoss Ally™ kryt hlavice RA	Danfoss Ally™ ochrana proti poškození a krádeži pro RA ventily	272,-	
014G0201	Danfoss Ally™ napájecí modul	Napájecí modul pro Danfoss Ally™ elektronickou termostatickou hlavici*	590,-	
014G2479	Danfoss Ally™ kotlové relé	Danfoss Ally™ kotlové relé slouží k bezdrátovému spínání zdroje tepla	1 680,-	

Regulace podlahového vytápění

Danfoss Ally™; řídicí systém pro bytové objekty

Řídicí prvky a termostatické hlavice k systému Danfoss Ally™

014G2420	eTRV Zigbee Danfoss Ally	Bezdrátová radiátorová termostatická hlavice Danfoss Ally™ s adaptéry RA-N a M30x1,5. Bezdrátově spolupracuje s centrální jednotkou Danfoss Ally™	4–28°C	2 020,-	
014G1001	Danfoss Eco™ - with Bluetooth technology®	Autonomní elektronická programovatelná termostatická hlavice s možností nastavení pomocí aplikace v chytrém telefonu (adaptéry na RA-N a M30x1,5).	6–28°C	1 510,-	

Nová hlavice Danfoss Ally™ s komunikačním protokolem Zigbee

Nová bezdrátová hlavice Danfoss Ally™ umožňující komunikaci pomocí zigbee protokolu.



Možnosti systému Danfoss Ally™

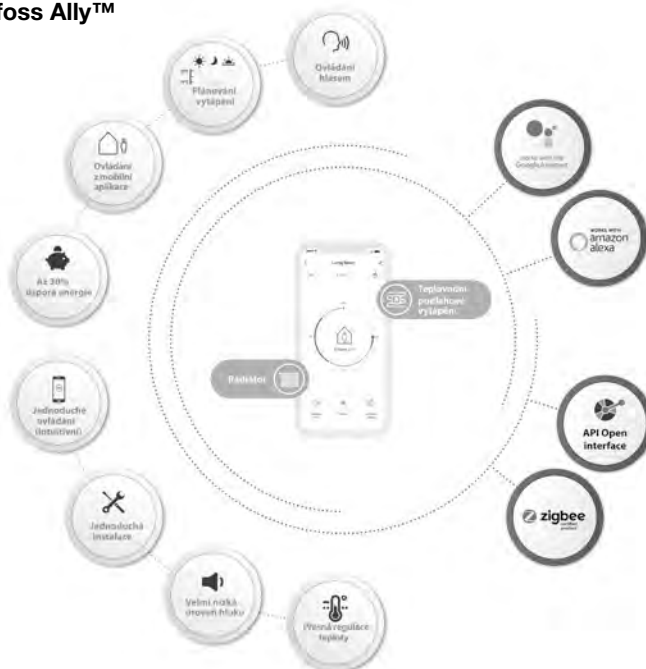

Teplovodní podlahové vytápění Danfoss

Regulace podlahového vytápění

Drátová regulace podlahového vytápění *

* jednotlivé komponenty jsou propojeny kabelem

Obj.č.	Typ	Popis, technické údaje	Cena [Kč]	
--------	-----	------------------------	-----------	--

Regulace podlahového vytápění Danfoss Icon 230V

Danfoss Icon™

Hlavní regulační jednotky

Elektronický regulátor vytápění pro systémy vytápění, které jsou napájeny z rozdělovače topného okruhu

088U1040	Danfoss Icon™ MC 8 230V B	Řídicí regulátor Icon, 230 V, 8 výstupů	4 362,-	
----------	---------------------------	---	---------	--

Řídicí regulátor s funkcí mimo domov, funkcí chlazení a signalizací LED diodami, může být použit společně s termostaty řady Danfoss Icon™ 230V a BasicPlus2 230.

Prostorové termostaty Danfoss Icon™ napájení 230V s napěťovým kontaktem*

Icon™

088U1005	Icon™	Danfoss Icon™ s regulačním kolečkem, montáž na zeď	1 023,-	
088U1000		Danfoss Icon™ s regulačním kolečkem, podomítková montáž	1 023,-	
088U1015		Danfoss Icon™ s displejem, montáž na zeď	1 882,-	
088U1010		Danfoss Icon™ s displejem, podomítková montáž	1 882,-	
088U1025		Danfoss Icon™ programovatelný, montáž na zeď	2 156,-	
088U1020		Danfoss Icon™ programovatelný, podomítková montáž	2 156,-	
088U1110		Podlahový snímač 47 kΩ, 3 m kabel, IP 67	297,-	

*Sepnutím kontaktu termostatu je na ovládaný člen přivedeno napětí 230 V.

Prostorové termostaty FH-WTx BasicPlus² napájení 230V s napěťovým kontaktem*

FH-WTx

088U0620	FH-WT-T	Prostorový termostat standard s regulačním kolečkem	892,-	
088U0622	FH-WT-D	Prostorový termostat s displejem	1 094,-	
088U0624	FH-WT-DR	Prostorový termostat s displejem a kotlovým relé	1 572,-	
088U0625	FH-WT-P	Prostorový termostat programovatelný	1 347,-	
088U0626	FH-WT-PR	Prostorový termostat programovatelný s kotlovým relé	1 632,-	
088U0610	FH-CWF	Sensor teploty podlahy 10 kΩ, 3 m kabel	164,-	

*Sepnutím kontaktu termostatu je na ovládaný člen přivedeno napětí 230 V.

Termoelektrické pohony TWA

Termické servopohony TWA-A

TWA-A

Pro všechna ventilová tělesa RA, včetně sběračů a rozdělovačů SSM a FHH

088H3112	TWA-A	230V; NC; délka kabelu 0,95 m	792,-	
088H3113	TWA-A	230V; NO; délka kabelu 0,95 m	792,-	
088H3118	TWA-A	230V, bez proudu zavřeno, délka kabelu 5 m	1 020,-	
088H3119	TWA-A	230V, bez proudu zavřeno, délka kabelu 10 m	1 350,-	
088H3110	TWA-A	24V; NC; délka kabelu 0,95 m	792,-	
088H3111	TWA-A	24V; NO; délka kabelu 0,95 m	792,-	
088H3116	TWA-A	24V, bez proudu zavřeno, délka kabelu 5m	1 020,-	
088H3117	TWA-A	24V, bez proudu zavřeno, délka kabelu 10m	1 350,-	
088H3114	TWA-A	24V, 50Hz, 3W, bez proudu zavřeno, koncový spínač	1 669,-	
088H3106	TWA-A	230V, 50Hz, 3W, bez proudu zavřeno, koncový spínač	1 652,-	

Termické servopohony TWA-K

TWA-K

Pro všechna ventilová tělesa se závitem M30 x1,5

088H3142	TWA-K	TWA-K; 230V; NC; délka kabelu 0,95m	792,-	
088H3143	TWA-K	TWA-K; 230V; NO; délka kabelu 0,95m	792,-	
088H3148	TWA-K	TWA - K, 230V, bez proudu zavřeno, délka kabelu 5m	1 020,-	
088H3147	TWA-K	TWA - K, 230V, bez proudu zavřeno, délka kabelu 10m	1 350,-	
088H3140	TWA-K	TWA-K; 24V; NC; délka kabelu 0,95m	792,-	
088H3141	TWA-K	TWA-K; 24V; NO; délka kabelu 0,95m	792,-	
088H3146	TWA-K	TWA - K, 24V, bez proudu zavřeno, délka kabelu 5m	1 020,-	
088H3149	TWA-K	TWA - K, 24V, bez proudu zavřeno, délka kabelu 10m	1 350,-	
088H3105	TWA-K	230V, 50Hz, 3W, bez proudu zavřeno, koncový spínač	1 652,-	

Ultrazvukové měřiče tepla nové generace

Obj. číslo	Popis	Komunikace	Umístění	Cena Kč	
SonoSafe 10 pro qp 0,6 m³/h až 6 m³/h					
014U0001	DN15 qp0.6m ³ /h G¾ 110mm	Žádná	Zpátečka	6 573,-	
014U0003	DN15 qp0.6m ³ /h G¾ 110mm	Int. modul M-BUS	Zpátečka	7 321,-	
014U0203	DN15 qp0.6m ³ /h G¾ 110mm	2x pulsní vstup; Int. modul M-BUS	Zpátečka	7 921,-	
014U0235	DN15 qp0.6m ³ /h G¾ 110mm	Radio s 2 x pulsní vstup	Zpátečka	8 666,-	
014U0250	DN15 qp0.6m ³ /h G¾ 110mm	Radio s 2 x pulsní vstup (Walk by)	Zpátečka	8 666,-	
014U0009	DN20 qp1.5m ³ /h G1 130mm	Žádná	Zpátečka	6 924,-	
014U0011	DN20 qp1.5m ³ /h G1 130mm	Int. modul M-BUS	Zpátečka	7 672,-	
014U0207	DN20 qp1.5m ³ /h G1 130mm	2x pulsní vstup; Int. modul M-BUS	Zpátečka	8 271,-	
014U0239	DN20 qp1.5m ³ /h G1 130mm	Radio s 2 x pulsní vstup	Zpátečka	9 019,-	
014U0017	DN25 qp3.5m ³ /h G1¼ 160mm	Žádná	Zpátečka	11 383,-	
014U0019	DN25 qp3.5m ³ /h G1¼ 160mm	Int. modul M-BUS	Zpátečka	12 131,-	
014U0211	DN25 qp3.5m ³ /h G1¼ 160mm	2x pulsní vstup; Int. modul M-BUS	Zpátečka	13 347,-	
014U0243	DN25 qp3.5m ³ /h G1¼ 160mm	Radio s 2 x pulsní vstup	Zpátečka	14 280,-	
014U0332	DN25 qp3.5m ³ /h G1¼ 160mm	Radio s 2 x pulsní vstup (Walk by)	Zpátečka	14 280,-	
014U0264	DN25 qp6.0m ³ /h G1¼ 260mm	Žádná	Zpátečka	13 340,-	
014U0266	DN25 qp6.0m ³ /h G1¼ 260mm	Int. modul M-BUS	Zpátečka	14 133,-	
014U0333	DN25 qp6.0m ³ /h G1¼ 260mm	Radio s 2 x pulsní vstup (Walk by)	Zpátečka	14 932,-	

Měřiče tepla SonoSafe 10 uvedeny níže měří spotřebu tepla v kWh a jsou bateriově napájeny (dvě 3.6 V AA), v případě jiného požadavku prosím kontaktujte společnost Danfoss.

SonoSelect 10 pro qp 0,6 m³/h až 6 m³/h					
014U0068	DN15 qp0.6m ³ /h G¾ 110mm	Radio s 2 x pulsní vstup	Zpátečka	10 792,-	
014U0324	DN15 qp0.6m ³ /h G¾ 110mm	Radio s 2 x pulsní vstup (Walk by)	Zpátečka	10 873,-	
014U0183	DN15 qp0.6m ³ /h G¾ 110mm	2x pulsní vstup; Int. modul M-BUS	Zpátečka	10 026,-	
014U0165	DN15 qp0.6m ³ /h G¾ 110mm	Int. modul M-BUS	Zpátečka	9 445,-	
014U0094	DN20 qp1.5m ³ /h G1 130mm	Radio s 2 x pulsní vstup	Zpátečka	11 284,-	
014U0187	DN20 qp1.5m ³ /h G1 130mm	2x pulsní vstup; Int. modul M-BUS	Zpátečka	10 518,-	
014U0169	DN20 qp1.5m ³ /h G1 130mm	Int. modul M-BUS	Zpátečka	9 939,-	
014U0248	DN20 qp1.5m ³ /h G1 130mm	2x pulsní vstup; Int. modul M-BUS	Zpátečka	11 264,-	
014U0120	DN25 qp3.5m ³ /h G1¼ 160mm	Radio s 2 x pulsní vstup	Zpátečka	15 742,-	
014U0335	DN25 qp3.5m ³ /h G1¼ 160mm	Radio s 2 x pulsní vstup (Walk by)	Zpátečka	15 765,-	
014U0191	DN25 qp3.5m ³ /h G1¼ 160mm	2x pulsní vstup; Int. modul M-BUS	Zpátečka	14 977,-	
014U0173	DN25 qp3.5m ³ /h G1¼ 160mm	Int. modul M-BUS	Zpátečka	15 129,-	
014U0278	DN32 qp6.0m ³ /h G1½ 260mm	Radio s 2 x pulsní vstup	Zpátečka	19 986,-	
014U0337	DN32 qp6.0m ³ /h G1½ 260mm	Radio s 2 x pulsní vstup (Walk by)	Zpátečka	19 986,-	
014U0280	DN32 qp6.0m ³ /h G1½ 260mm	2x pulsní vstup; Int. modul M-BUS	Zpátečka	19 194,-	
014U0282	DN32 qp6.0m ³ /h G1½ 260mm	Int. modul M-BUS	Zpátečka	18 559,-	

Měřiče tepla a chladu SonoSelect 10 uvedeny níže měří spotřebu tepla/chladu v kWh a jsou bateriově napájeny (dvě 3.6 V AA), v případě jiného požadavku prosím kontaktujte společnost Danfoss.

SonoMeter 40 pro qp 0,6 m³/h až 60 m³/h					
187F2000	DN15 qp0.6m ³ /h 110mm G¾"	Battery 3.6V DC (2 AA-cell)	Zpátečka	10 398,-	
187F2026	DN15 qp0.6m ³ /h 110mm G¾"	Battery 3.6V DC (2 AA-cell)	Zpátečka	11 451,-	
187F2002	DN15 qp1.5m ³ /h 110mm G¾"	Battery 3.6V DC (2 AA-cell)	Zpátečka	10 398,-	
187F2028	DN15 qp1.5m ³ /h 110mm G¾"	Battery 3.6V DC (2 AA-cell)	Zpátečka	11 451,-	
187F2004	DN20 qp1.5m ³ /h 130mm G1"	Battery 3.6V DC (2 AA-cell)	Zpátečka	10 924,-	
187F2030	DN20 qp1.5m ³ /h 130mm G1"	Battery 3.6V DC (2 AA-cell)	Zpátečka	11 977,-	
187F2006	DN20 qp2.5m ³ /h 130mm G1"	Battery 3.6V DC (2 AA-cell)	Zpátečka	10 924,-	
187F2032	DN20 qp2.5m ³ /h 130mm G1"	Battery 3.6V DC (2 AA-cell)	Zpátečka	11 977,-	
187F2008	DN20 qp2.5m ³ /h 190mm G1"	Battery 3.6V DC (2 AA-cell)	Zpátečka	11 609,-	
187F2034	DN20 qp2.5m ³ /h 190mm G1"	Battery 3.6V DC (2 AA-cell)	Zpátečka	12 662,-	
187F2010	DN25 qp3.5m ³ /h 260mm G1¼"	Battery 3.6V DC (2 AA-cell)	Zpátečka	16 979,-	
187F2036	DN25 qp3.5m ³ /h 260mm G1¼"	Battery 3.6V DC (2 AA-cell)	Zpátečka	18 032,-	
187F2012	DN25 qp6.0m ³ /h 260mm G1¼"	Battery 3.6V DC (2 AA-cell)	Zpátečka	17 611,-	
187F2038	DN25 qp6.0m ³ /h 260mm G1¼"	Battery 3.6V DC (2 AA-cell)	Zpátečka	18 664,-	
187F2014	DN40 qp10m ³ /h 300mm G2"	Battery 3.6V DC (2 AA-cell)	Zpátečka	21 454,-	
187F2040	DN40 qp10m ³ /h 300mm G2"	Battery 3.6V DC (2 AA-cell)	Zpátečka	22 507,-	
187F2016	DN40 qp10m ³ /h 300mm (závit/příruba)	Battery 3.6V DC (2 AA-cell)	Zpátečka	25 797,-	
187F2042	DN40 qp10m ³ /h 300mm (závit/příruba)	Battery 3.6V DC (2 AA-cell)	Zpátečka	26 850,-	
187F2018	DN50 qp15m ³ /h 270mm příruba	Battery 3.6V DC (2 AA-cell)	Zpátečka	31 010,-	
187F2044	DN50 qp15m ³ /h 270mm příruba	Battery 3.6V DC (2 AA-cell)	Zpátečka	32 063,-	
187F2110	DN50 qp15m ³ /h 270mm příruba	Battery 3.6V DC (2 AA-cell)	Zpátečka	33 010,-	
187F2112	DN65 qp25m ³ /h 300mm příruba	Battery 3.6V DC (2 AA-cell)	Zpátečka	48 278,-	
187F2114	DN80 qp40m ³ /h 300mm příruba	Battery 3.6V DC (2 AA-cell)	Zpátečka	54 754,-	
187F2116	DN100 qp60m ³ /h 360mm příruba	Battery 3.6V DC (2 AA-cell)	Zpátečka	67 758,-	

Měřiče tepla SonoMeter 40 měří spotřebu tepla v kWh resp MWh a jsou bateriově napájeny (dvě 3.6 V AA), v případě jiného požadavku prosím kontaktujte společnost Danfoss.

Ultrazvukové měřiče tepla nové generace

Příslušenství měřičů SonoSelect 10 a SonoSafe 10

Obj. č.	Popis	Cena Kč
014U1935	Adaptér pro montáž senzoru R $\frac{1}{2}$ " M10x1, 32 kusů	9 264,-
014U1941	Adaptér pro montáž senzoru R $\frac{1}{2}$ " M10x1, 1ks	309,-
014U1959	T-kus DN15: G $\frac{1}{2}$ ", G $\frac{1}{2}$ ", G $\frac{1}{2}$ " PN25 130°C	186,-
014U1960	T-kus DN20: G $\frac{3}{4}$ ", G $\frac{1}{2}$ ", G $\frac{3}{4}$ " PN25 130°C	309,-
014U1961	T-kus DN25: G1", G $\frac{1}{2}$ ", G1" PN25 130°C	465,-
014U1943	T-kus DN32: G1 $\frac{1}{4}$ ", G $\frac{1}{2}$ ", G1 $\frac{1}{4}$ " PN25 130°C	618,-
014U1964	Těsnění set - DN15 k SonoSelect a SonoSafe	133,-
014U1965	Těsnění set - DN20 k SonoSelect a SonoSafe	151,-
014U1966	Těsnění set - DN25 k SonoSelect a SonoSafe	198,-
014U1942	Těsnění set - DN32 k SonoSelect a SonoSafe	274,-
014U1967	O-kroužek Ø4.3 x 2.4 + montážní sada k SonoSelect a SonoSafe	48,-
014U1968	Bateriový zdroj 1x baterie AA cell k SonoSelect a SonoSafe	813,-
014U1969	Bateriový zdro 2x baterie AA cell k SonoSelect a SonoSafe	1 439,-
014U1998	M-Bus modul s 2x pulsní vstup k SonoSelect a SonoSafe	2 292,-
014U1999	RADIO OMS 868.95MHz s 2x pulsní vstup k SonoSelect a SonoSafe	3 123,-
014U1995	2x pulsní vstup modul k SonoSelect a SonoSafe	1 459,-
014U1963	IR2BLE (SonoDongle) čtecí HLAVA bluetooth k SonoSelect a SonoSafe	8 326,-
014U1962	sada 4 x drát + 4 x plomba k SonoSelect a SonoSafe	119,-

6

Příslušenství měřičů SonoMeter 40

Obj. č.	Popis	Cena Kč
187F3112	Optická čtecí hlava OG-1-USB	11 893,-
187F3113	Baterie 3,6 V DC A-cell	1 192,-
187F3114	Síťový zdroj 230V AC	2 069,-
187F3125	Senzory Pt 500/f5,2mm/PL6/1,5m JUMO pár	1 500,-
187F3127	Senzory Pt 500/f5,2mm/PL6/3,0m JUMO pár	2 249,-
087G6053	Mosazné jímky, 35 mm, f5,2 pár	1 542,-
087G6054	Mosazné jímky, 52 mm, f5,2 pár	2 506,-
087G6055	Mosazné jímky, 85 mm, f5,2 pár	3 469,-
087G6056	Mosazné jímky, 120 mm, f5,2 pár	3 778,-
087G6057	Nerezové jímky, 85 mm, f5,2 pár	3 778,-
087G6058	Nerezové jímky, 120 mm, f5,2 pár	3 778,-
087G6071	Šroubení set 130°C - R $\frac{1}{2}$ " x G $\frac{3}{4}$ B, DN15	309,-
087G6072	Šroubení set 130°C - R $\frac{3}{4}$ " x G1, DN20	463,-
087G6073	Šroubení set 130°C - R1" x G1 1/4, DN25	849,-
087G6075	Adaptér pro montáž senzoru R $\frac{1}{2}$ " M10x1, 1ks	385,-
087G6076	Adaptér pro montáž senzoru R $\frac{1}{2}$ " M10x1, 32 kusů	271,-
087G6077	Instalační sada plastik M10 pro senzor, 20 kusů	155,-
087G6078	Instalační sada mosaz M10 pro senzor, 20 kusů	164,-
187F0593	Kulový kohout DN15 - 1/2" pro senzor, 1 kus	926,-
087H0118	Kulový kohout DN15 - 1/2" pro senzor, 12 kusů	810,-
187F0592	Kulový kohout DN20 - 3/4" pro senzor, 1 kus	1 156,-
087H0119	Kulový kohout DN20 - 3/4" pro senzor, 12 kusů	1 042,-
187F0591	Kulový kohout DN25 - 1" pro senzor, 1 kus	2 275,-
087H0120	Kulový kohout DN25 - 1" pro senzor, 12 kusů	1 927,-
087G6061	Mosazné jímky, 40 mm, f6,0 pár pro SonoMeter 40	1 542,-
087G6062	Mosazné jímky, 85 mm, f6,0 pár pro SonoMeter 40	3 469,-
087G6063	Mosazné jímky, 120 mm, f6,0 pár pro SonoMeter 40	3 778,-
087G6064	Nerezové jímky, 85 mm, f6,0 pár pro SonoMeter 40	3 778,-
087G6065	Nerezové jímky, 120 mm, f6,0 pár pro SonoMeter 40	3 778,-
087G6066	Nerezové jímky, 155 mm, f6,0 pár pro SonoMeter 40	4 712,-
087G6067	Nerezové jímky, 210 mm, f6,0 pár pro SonoMeter 40	5 358,-

Tlakově závislé bytové stanice VMTD-F-B pro ohřev teplé užitkové vody

Určené pro byty, rodinné a obytné domy

Obj. číslo	Typ	Cena Kč
------------	-----	---------

Termix VMTD-F-B

144H0231	Termix VMTD-F-B-1	38 588,-
144H0232	Termix VMTD-F-B-2	40 442,-
144H0233	Termix VMTD-F-B-3	43 608,-
144H0234	Termix VMTD-F-B-4	45 833,-
144B3861	Termix VMTD-F-B-1 se zónovým ventilem	42 325,-
144B3862	Termix VMTD-F-B-2 se zónovým ventilem	44 178,-
144B3863	Termix VMTD-F-B-3 se zónovým ventilem	47 287,-
144B3864	Termix VMTD-F-B-4 se zónovým ventilem	49 483,-
144B3869	Termix VMTD-F-B-1 se zónovým ventilem, izolace výměník/potrubí, oběhové čerpadlo pro TUV Wilo Nova T*	3 280,-
144B3870	Termix VMTD-F-B-2 se zónovým ventilem, izolace výměník/potrubí, oběhové čerpadlo TUV Wilo Nova T*	3 651,-
144B3871	Termix VMTD-F-B-3 se zónovým ventilem, izolace výměník/potrubí, oběhové čerpadlo TUV Wilo Nova T*	3 651,-
144B3872	Termix VMTD-F-B-4 se zónovým ventilem, izolace výměník/potrubí, oběhové čerpadlo TUV Wilo Nova T*	570,-

Termix VMTD-F-B s AVTB optimální teplota pro regulaci až do teploty 90°C na přívodu

T* - včetně pojistného ventilu



Příslušenství k bytovým stanicím Termix VMTD-F-B

144B3673	Kryt stanice Termix VMTD-F-B, na zeď	6 902,-
144B3163	Kryt VMTD-F-B, do zdi (hloubka 150 mm)*	14 203,-
144B3997	Pojistný ventil / zpětný ventil 10Bar	2 567,-
144B3859	Kulový kohout, vnitřní/vnější závit (7 kusů)	3 280,-
144B3858	Kulový kohout, vnější/vnější závit (7 kusů)	3 280,-
144B3840	Kulový kohout, vnitřní/vnější závit (8 kusů)	3 651,-
144B3839	Kulový kohout, vnější/vnější závit (8 kusů)	3 651,-
144B3913	Teploměr (1 kus)	570,-
144B3912	Tlakoměr (2 kusy)	1 455,-
144B3857	Montážní lišta, včetně kulových kohoutů (7 kusů)	6 417,-
144H0239	Montážní lišta, včetně kulových kohoutů (8 kusů)	8 927,-
144B3995	Sada termostatické cirkulace (nelze kombinovat s GTU)	5 590,-

* Nutnost kulový kohout vnější/vnější závit



TUV: příklady výkonů

Typ stanice	TUV výkon [kW]	Přívod Primární [°C]	Zpátečka Primární [°C]	SV/TUV [°C]	Tlaková ztráta Primární [kPa]	Průtokové množství Sekundární [l/min]
VMTD-F-B-1	33	60	20	10/45	25	13,5
	40	70	20	10/55	25	14,3
VMTD-F-B-2	50	60	20	10/45	40	20,5
	58	70	20	10/55	40	20,8
VMTD-F-B-3	65	60	20	10/45	35	26,6
	75	70	20	10/55	35	26,8
VMTD-F-B-4	68	60	20	10/45	30	27,8
	85	70	20	10/55	30	30,4

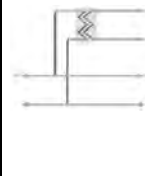

Vytápění: příklady výkonů

Typ stanice	Vytápění výkon [kW]	Okruh vytápění Δt [°C]	Tlaková ztráta [kPa]	Průtokové množství [l/min]
VMTD-F-B-1/2	15	75/30	15	287
VMTD-F-B-1/2	15	80/30	10	258
VMTD-F-B-1/2	15	90/30	10	215
VMTD-F-B-1/2	19	75/40	40	467
VMTD-F-B-1/2	19	80/45	40	467
VMTD-F-B-1/2	19	90/50	30	409
VMTD-F-B-3/4	23	75/40	40	565
VMTD-F-B-3/4	23	80/45	40	565
VMTD-F-B-3/4	23	90/50	30	495

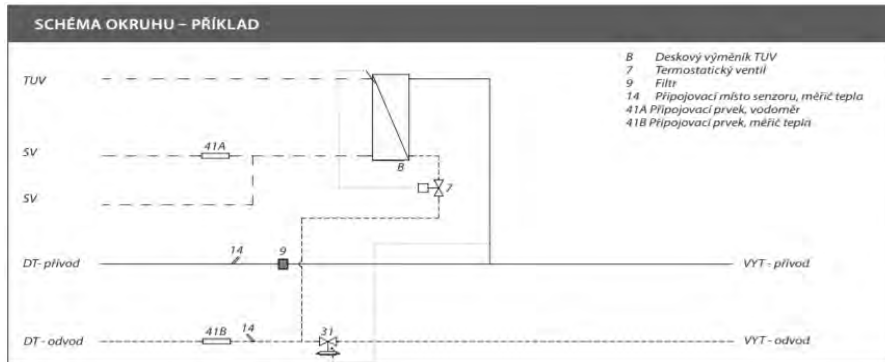
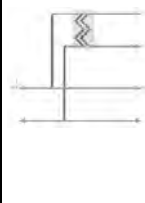

* Další varianty bytových stanic na vyžádání

Kompletně tepelně izolované bytové stanice EvoFlat 4.0 pro vytápění a ohřev teplé užitkové vody

Určené pro byty, rodinné a obytné domy

Obj. číslo	Typ	Cena Kč	
------------	-----	---------	--

EvoFlat 4.0 M - stanice se samočinnou regulací pro přímé vytápění s mísicím okruhem pro podlahové vytápění a pro teplou užitkovou vodu

183B2000	Danfoss EvoFlat 4.0 M1 w/EPP front	44 260,-	
183B2001	Danfoss EvoFlat 4.0 M2 w/EPP front	45 035,-	
183B2002	Danfoss EvoFlat 4.0 M3 w/EPP front	45 617,-	
183B2003	Danfoss EvoFlat 4.0 M4 w/EPP front	45 810,-	
183B2500	Danfoss EvoFlat 4.0 StS M1 w/EPP front	49 454,-	
183B2501	Danfoss EvoFlat 4.0 StS M2 w/EPP front	51 469,-	
183B2502	Danfoss EvoFlat 4.0 StS M3 w/EPP front	53 097,-	
183B2503	Danfoss EvoFlat 4.0 StS M4 w/EPP front	56 081,-	

EvoFlat 4.0 F - stanice se samočinnou regulací přímého ohřevu radiátorového okruhu a pro teplou užitkovou vodu

183B1000	Danfoss EvoFlat 4.0 F1 w/EPP front	36 238,-	
183B1001	Danfoss EvoFlat 4.0 F2 w/EPP front	36 935,-	
183B1002	Danfoss EvoFlat 4.0 F3 w/EPP front	37 594,-	
183B1003	Danfoss EvoFlat 4.0 F4 w/EPP front	37 749,-	
183B1500	Danfoss EvoFlat 4.0 StS F1 w/EPP front	41 470,-	
183B1501	Danfoss EvoFlat 4.0 StS F2 w/EPP front	43 446,-	
183B1502	Danfoss EvoFlat 4.0 StS F3 w/EPP front	45 035,-	
183B1503	Danfoss EvoFlat 4.0 StS F4 w/EPP front	48 020,-	

EvoFlat 4.0 W - stanice pro teplou užitkovou vodu

183B3000	Danfoss EvoFlat 4.0 W1 w/EPP front	30 502,-	
183B3001	Danfoss EvoFlat 4.0 W2 w/EPP front	31 238,-	
183B3002	Danfoss EvoFlat 4.0 W3 w/EPP front	31 819,-	
183B3003	Danfoss EvoFlat 4.0 W4 w/EPP front	32 013,-	
183B3500	Danfoss EvoFlat 4.0 StS W1 w/EPP front	35 695,-	
183B3501	Danfoss EvoFlat 4.0 StS W2 w/EPP front	37 710,-	
183B3502	Danfoss EvoFlat 4.0 StS W3 w/EPP front	39 261,-	
183B3503	Danfoss EvoFlat 4.0 StS W4 w/EPP front	42 245,-	

Příslušenství

183B0501	HTC-Set pro EvoFlat 4.0, včetně kulového ventilu 3/4" a konzole pro upevnění	4 302,-	
183B0500	DHW cirkulační sada pro EvoFlat 4.0, s pojistným ventilem a čerpadlem	11 472,-	

Měřicí uzele

jednotka pro vytápění a chlazení, která se používá pro měření, vyvažování a regulaci vytápění a ohřev teplé užitkové vody v jednotlivých bytech s centrálním zásobováním tepla

267B0021	Měřicí uzele s AB-PM DN 15	13 759,-	
267B0023	Měřicí uzele s AB-PM DN 25HP	15 890,-	

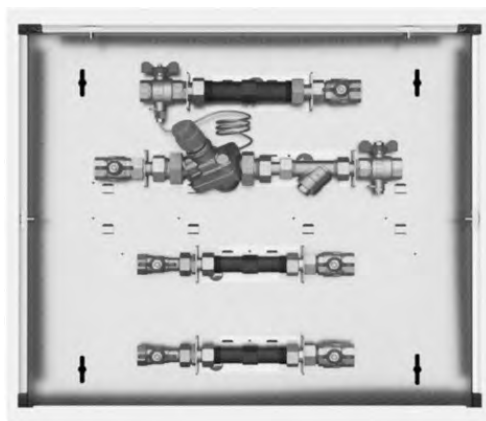

Patrové rozdělovače TDU.5

Obj. číslo	Typ	Počet okruhů	Připojení ke stoupačkám	DN ASV-PV/AS	Cena Kč
------------	-----	--------------	-------------------------	--------------	---------

Patrový rozdělovač TDU.5 je určen pro dvoutrubkové horizontální topné systémy zahrnuje funkce připojení, měření, regulace a distribuce.

TDU.5 se snadno instaluje na povrch stěny a připojuje se ke stoupačce topného systému. Horizontální topné systémy bytů se připojují k větším rozdělovačům. Konstrukce patrového rozdělovače TDU.5 poskytuje pohodlný přístup ke všem prvkům, což zjednodušuje nastavení systému.

Typ 1 - levé provedení - s ručním regulačním ventilem USV-I na každé větvi

152F0275	TDU.5 2L-20-ASVBD15-ASVPV15-USVI15	2	RP ¾"	15	na vyžádání	
152F0276	TDU.5 3L-25-ASVBD20-ASVPV20-USVI15	3	RP 1"	20		
152F0277	TDU.5 4L-25-ASVBD20-ASVPV20-USVI15	4	RP 1"	20		
152F0278	TDU.5 4L-32-ASVBD25-ASVPV25-USVI15	4	RP 1¼"	25		
152F0279	TDU.5 5L-32-ASVBD25-ASVPV25-USVI15	5	RP 1¼"	25		
152F0280	TDU.5 6L-32-ASVBD25-ASVPV25-USVI15	6	RP 1¼"	25		

Typ 1 - pravé provedení - s ručním regulačním ventilem USV-I na každé větvi

152F0281	TDU.5 2R-20-ASVBD15-ASVPV15-USVI15	2	RP ¾"	15	na vyžádání	 <p>Typ 1</p>
152F0282	TDU.5 3R-25-ASVBD20-ASVPV20-USVI15	3	RP 1"	20		
152F0283	TDU.5 4R-25-ASVBD20-ASVPV20-USVI15	4	RP 1"	20		
152F0284	TDU.5 4R-32-ASVBD25-ASVPV25-USVI15	4	RP 1¼"	25		
152F0285	TDU.5 5R-32-ASVBD25-ASVPV25-USVI15	5	RP 1¼"	25		
152F0286	TDU.5 6R-32-ASVBD25-ASVPV25-USVI15	6	RP 1¼"	25		

Typ 2 - levé provedení - se zónovým ventilem RA-HC na každé větvi

152F0287	TDU.5 2L-20-ASVBD15-ASVPV15-RAHC15	2	RP ¾"	15	na vyžádání	
152F0288	TDU.5 3L-25-ASVBD20-ASVPV20-RAHC15	3	RP 1"	20		
152F0289	TDU.5 4L-25-ASVBD20-ASVPV20-RAHC15	4	RP 1"	20		
152F0290	TDU.5 4L-32-ASVBD25-ASVPV25-RAHC15	4	RP 1¼"	25		
152F0291	TDU.5 5L-32-ASVBD25-ASVPV25-RAHC15	5	RP 1¼"	25		
152F0292	TDU.5 6L-32-ASVBD25-ASVPV25-RAHC15	6	RP 1¼"	25		

Typ 2 - pravé provedení - se zónovým ventilem RA-HC na každé větvi

152F0293	TDU.5 2R-20-ASVBD15-ASVPV15-RAHC15	2	RP ¾"	15	na vyžádání	 <p>Typ 2</p>
152F0294	TDU.5 3R-25-ASVBD20-ASVPV20-RAHC15	3	RP 1"	20		
152F0295	TDU.5 4R-25-ASVBD20-ASVPV20-RAHC15	4	RP 1"	20		
152F0296	TDU.5 4R-32-ASVBD25-ASVPV25-RAHC15	4	RP 1¼"	25		
152F0297	TDU.5 5R-32-ASVBD25-ASVPV25-RAHC15	5	RP 1¼"	25		
152F0298	TDU.5 6R-32-ASVBD25-ASVPV25-RAHC15	6	RP 1¼"	25		

TDU.5 s více okruhy je dostupný na vyžádání

Příslušenství

Obj. číslo	Typ	Rozměry VxŠxH, [mm]	Cena Kč
152F0335	Skříň na zeď	990x750x200	na vyžádání
152F0336	Skříň na zeď	990x850x200	
152F0337	Skříň na zeď	990x1000x200	
152F0339	Skříň na zeď	990x1300x200	

Danfoss Smart Heating

Danfoss Ally™ Vám poskytuje všechny výhody plnohodnotného inteligentního topného systému – v jednoduché a snadno použitelné aplikaci. Aplikace Danfoss Ally™ je založena na cloudovém systému, a poskytuje Vám tak plnou kontrolu nad radiátory a teplovodním podlahovým vytápěním, ať jste kdekoli. Svůj systém vytápění můžete dokonce ovládat hlasem, neboť aplikace Danfoss Ally™ se dorozumívá se všemi dalšími Vašimi přáteli propojenými v systému IoT.

Systém Danfoss Ally™ je navržen tak, aby propojil formu a funkčnost. Je to důmyslný vynález pro milovníky techniky, a zároveň záležitost nekompromisního designu, vymoženosti a pohodlí. Danfoss Ally™ je Vaším dokonalým partnerem, ať už je Váš domov vyhříván radiátory, teplovodním podlahovým vytápěním nebo kombinací obojího.

Systém Danfoss Icon2™ se hladce integruje s řešeními Danfoss Ally™ a lze jej ovládat pomocí aplikace Danfoss Ally, takže koncoví uživatelé mohou využívat všech výhod skutečně inteligentního systému vytápění.

Řešení Danfoss Icon2™, které je založeno na protokolu Zigbee 3.0, který je nejrozšířenějším a nejrychleji se rozvíjícím protokolem pro řešení inteligentních domácností, hovoří stejným bezdrátovým jazykem jako nespočet dalších zařízení chytré domácnosti po celém světě.

Nastavení, uvedení do provozu a předání, to vše je jednodušší a rychlejší, protože tyto činnosti probíhají digitálně. Jednoduše použijte aplikaci Danfoss Icon2™ pro uvedení do provozu, která vás provede krok za krokem a obsahuje vše, co potřebujete k provedení práce.

Hlavní ovladač je navržen s menším počtem komponent a s návodem v aplikaci pro rychlou a bezproblémovou instalaci a vždy zajistí vynikající výkon.



Danfoss s.r.o.

www.danfoss.cz • +420 228 887 666 • E-mail: zakaznickyservis@danfoss.com

Danfoss nepřijímá odpovědnost za případné chyby v katalogích, brožurách a dalších tiskových materiálech. Danfoss si vyhrazuje právo změnit své výrobky bez předchozího upozornění. To se týká také výrobků již objednaných za předpokladu, že takové změny nevyžadují dodatečné úpravy již dohodnutých podmínek. Všechny ochranné známky uvedené v tomto materiálu jsou majetkem příslušných společností. Danfoss a logo firmy Danfoss jsou ochrannými známkami firmy Danfoss A/S. Všechna práva vyhrazena.