

PLATNÝ OD 1. DUBNA 2019

KATALOG VÝROBKŮ 2019/2020

SANITÁRNÍ KERAMIKA A KOUPELNOVÝ NÁBYTEK

**KNOW
HOW**
INSTALLED

Geberit Acanto

Geberit Citterio

Geberit Xeno²

Geberit myDay

Geberit iCon

Geberit Option

Geberit Publica

Geberit AquaClean

Geberit Monolith

Další výrobky

Dodatek











Geberit Acanto

Umyvadla	6
Přehled sortimentu – Geberit Acanto umyvadla a skříňky pod umyvadla	6
Umývatka	8
Umyvadla	9
Dvojitá umyvadla	13
Nábytková umyvadla	14
Koupelnový nábytek	16
Přehled příslušenství – Geberit Acanto koupelnový nábytek	16
Skříňky pod umyvadlo	18
Boční skříňky	22
Zrcadlové skříňky	26
Jiný nábytek	26
Příslušenství	27
WC	29
Závěsná WC	29
Stojící WC, zvýšené	29
WC sedátka	30
Bidety	31
Závěsné bidety	31









Umyvadla

Přehled sortimentu – Geberit Acanto umyvadla a skříňky pod umyvadla

Geberit Česká republika, Stav: únor 2019

	Geberit Acanto umyvadlo	Geberit Acanto umyvadlo s odkládací plochou	Geberit Acanto umyvadlo s odkládací plochou, jednoduché upevnění	Geberit Acanto umyvadlo s odkládací plochou vpravo, jednoduché upevnění	Geberit Acanto, dvojitě umyvadlo pro spodní skříňku, jednoduché upevnění	60 cm		65 cm	75 cm	90 cm		120 cm	
						500.620.01.2 500.620.01.8	500.621.01.2 500.621.01.8	500.622.01.2 500.622.01.8	500.623.01.2 500.623.01.8 500.624.01.2 500.624.01.8	500.625.01.2 500.625.01.8 500.626.01.2 500.626.01.8	500.627.01.2 500.627.01.8 500.628.01.2 500.628.01.8		
													
						→ str. 9	→ str. 9	→ str. 9	→ str. 10	→ str. 10	→ str. 13		
Šířka 400 mm													
Skříňka Geberit Acanto pod umyvadlo, s dvířky, zápachová uzávěrka s normou trubkou	500.607.01.2 500.607.16.1 500.607.JK.2 500.607.JL.2		→ str. 18										
Šířka 450 mm													
Skříňka Geberit Acanto pod umyvadlo, s dvířky, zápachová uzávěrka s normou trubkou	500.608.01.2 500.608.16.1 500.608.JK.2 500.608.JL.2		→ str. 18										
Šířka 600 mm													
Skříňka Geberit Acanto pod umyvadlo, se zásuvkou a vnitřní zásuvkou, sifon s normou trubkou	500.609.01.2 500.609.16.1 500.609.JK.2 500.609.JL.2		→ str. 19	✓									
Skříňka Geberit Acanto pro umyvadlo, se zásuvkou a vnitřní zásuvkou, zkrácené vyložení, zápachová uzávěrka s normou trubkou	500.614.01.2 500.614.16.1 500.614.JK.2 500.614.JL.2		→ str. 20										
Šířka 650 mm													
Skříňka Geberit Acanto pod umyvadlo, se zásuvkou a vnitřní zásuvkou, sifon s normou trubkou	500.610.01.2 500.610.16.1 500.610.JK.2 500.610.JL.2		→ str. 19		✓								
Šířka 750 mm													
Skříňka Geberit Acanto pod umyvadlo, se zásuvkou a vnitřní zásuvkou, sifon s normou trubkou	500.611.01.2 500.611.16.1 500.611.JK.2 500.611.JL.2		→ str. 19			✓							
Skříňka Geberit Acanto pro umyvadlo, se zásuvkou a vnitřní zásuvkou, zkrácené vyložení, zápachová uzávěrka s normou trubkou	500.615.01.2 500.615.16.1 500.615.JK.2 500.615.JL.2		→ str. 20										
Šířka 900 mm													
Skříňka Geberit Acanto pod umyvadlo, se zásuvkou a vnitřní zásuvkou, sifon s normou trubkou	500.612.01.2 500.612.16.1 500.612.JK.2 500.612.JL.2		→ str. 19			✓			✓				
Skříňka Geberit Acanto pro umyvadlo, se zásuvkou a vnitřní zásuvkou, zkrácené vyložení, zápachová uzávěrka s normou trubkou	500.616.01.2 500.616.16.1 500.616.JK.2 500.616.JL.2		→ str. 20										
Šířka 1200 mm													
Skříňka Geberit Acanto pod dvojitě umyvadlo, se dvěma zásuvkami, zápachová uzávěrka s normou trubkou	500.613.01.2 500.613.16.1 500.613.JK.2 500.613.JL.2		→ str. 21									✓	

✓ (✓ Kompatibilní)

Geberit Acanto umyvadlo se skrytým přepadem a krytem odpadního ventilu	Geberit Acanto umyvadlo se skrytým přepadem, odkládací plochou a krytem odpadního ventilu	Geberit Acanto nábytkové umyvadlo			Geberit Acanto umyvadlo zkrácené vyložení	Geberit Acanto umyvadlo zkrácené vyložení, odkládací plocha	Geberit Acanto umyvadlo zkrácené vyložení, odkládací plocha, jednoduché upevnění	Umývátko Geberit Acanto, otvor pro armaturu vpravo	Umývátko Geberit Acanto
		60 cm	75 cm	90 cm					
500.629.01.2 500.629.01.8	500.630.01.2 500.630.01.8	500.640.01.2 500.640.01.8	500.641.01.2 500.641.01.8	500.642.01.2 500.642.01.8 500.643.01.2 500.643.01.8	500.631.01.2 500.631.01.8	500.632.01.2 500.632.01.8	500.633.01.2 500.633.01.8 500.634.01.2 500.634.01.8	500.635.01.2 500.635.01.8	500.636.01.2 500.636.01.8
									
→ str. 11	→ str. 11	→ str. 14	→ str. 14	→ str. 14	→ str. 12	→ str. 12	→ str. 13	→ str. 8	→ str. 8
								✓	
									✓
✓		✓							
					✓				
						✓			
	✓		✓						
				✓					
							✓		

Umývátka

Novinka

Umývátko Geberit Acanto, otvor pro armaturu vpravo

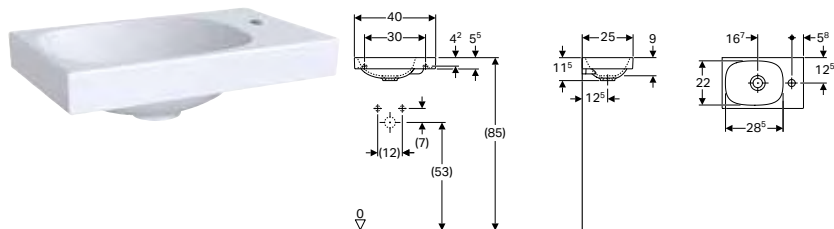

Technické informace

Materiál	Jemný žáruvzdorný jíł
----------	-----------------------

Vlastnosti

- Možnost kombinace se skříňkou pod umyvadlo
- Asymetrické

Pol. č.	Povrch/barva	B [cm]	H [cm]	TOtvor pro baterii [cm]	Přepad	
500.635.01.2	Bílá	40	11,5	25	Vpravo	Bez
500.635.01.8	KeraTect / Bílá	40	11,5	25	Vpravo	Bez

K dodání od červenec 2019

Kombinovatelné s

- Skříňka Geberit Acanto pod umyvadlo, s dvířky, zápachová uzávěrka s nornou trubkou → str. 18

Novinka

Umývátko Geberit Acanto

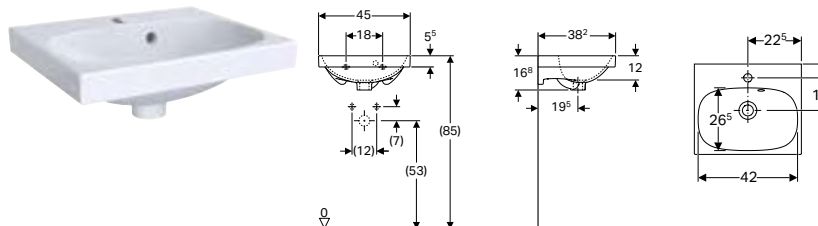

Technické informace

Materiál	Jemný žáruvzdorný jíł
----------	-----------------------

Vlastnosti

- Možnost kombinace se skříňkou pod umyvadlo
- Asymetrický přepad

Pol. č.	Povrch/barva	B [cm]	H [cm]	TOtvor pro baterii [cm]	Přepad	
500.636.01.2	Bílá	45	16,8	38,2	Uprostřed	Víditelné
500.636.01.8	KeraTect / Bílá	45	16,8	38,2	Uprostřed	Víditelné

K dodání od červenec 2019

Kombinovatelné s

- Skříňka Geberit Acanto pod umyvadlo, s dvířky, zápachová uzávěrka s nornou trubkou → str. 18

Umyvadla

Novinka

Geberit Acanto umyvadlo

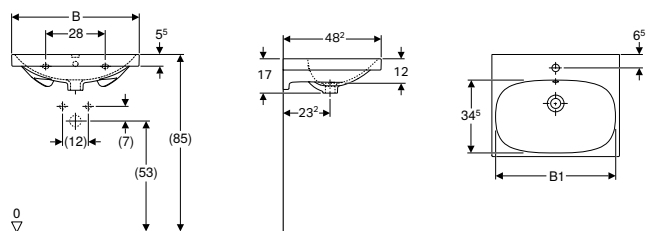

Technické informace

Materiál	Jemný žáruvzdorný jíl
----------	-----------------------

Vlastnosti

- Možnost kombinace se skříňkou pod umyvadlo

Pol. č.	Povrch/barva	B [cm]	B1 Šířka skříňky [cm]	H [cm]	T [cm]	Otvor pro baterii	Přepad
500.620.01.2	Bílá	60	57	17	48,2	Uprostřed	Viditelně
500.620.01.8	KeraTect / Bílá	60	57	17	48,2	Uprostřed	Viditelně
500.621.01.2	Bílá	65	61,5	17	48,2	Uprostřed	Viditelně
500.621.01.8	KeraTect / Bílá	65	61,5	17	48,2	Uprostřed	Viditelně

K dodání od červenec 2019

Kombinovatelné s

- Skříňka Geberit Acanto pod umyvadlo, se zásuvkou a vnitřní zásuvkou, sifon s normou trubkou → str. 19

Novinka

Geberit Acanto umyvadlo s odkládací plochou

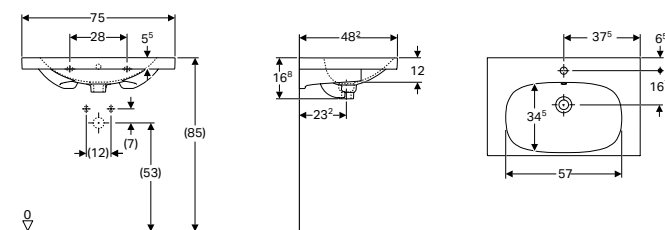

Technické informace

Materiál	Jemný žáruvzdorný jíl
----------	-----------------------

Vlastnosti

- Možnost kombinace se skříňkou pod umyvadlo
- S odkládací plochou

Pol. č.	Povrch/barva	B [cm]	Šířka skříňky [cm]	H [cm]	T [cm]	Otvor pro baterii	Přepad
500.622.01.2	Bílá	75	74	16,8	48,2	Uprostřed	Viditelně
500.622.01.8	KeraTect / Bílá	75	74	16,8	48,2	Uprostřed	Viditelně

K dodání od červenec 2019

Kombinovatelné s

- Skříňka Geberit Acanto pod umyvadlo, se zásuvkou a vnitřní zásuvkou, sifon s normou trubkou → str. 19

Novinka

Geberit Acanto umyvadlo s odkládací plochou, jednoduché upevnění

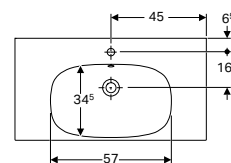
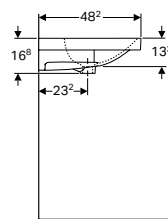
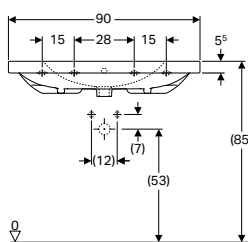

Technické informace

Materiál	Jemný žáruvzdorný jíł
----------	-----------------------

Vlastnosti

- Možnost kombinace se skříňkou pod umyvadlo
- Jednoduché upevnění pomocí Geberit upevnění ke stěně typ EFF1 pro umyvadlo
- S odkládací plochou

Rozsah dodávky

- Upevnění ke stěně typ EFF1

Pol. č.	Povrch/barva	B [cm]	Šířka skříňky [cm]	H [cm]	T [cm]	Otvor pro baterii	Přepad
500.623.01.2	Bílá	90	89	16,8	48,2	Uprostřed	Viditelně
500.623.01.8	KeraTect / Bílá	90	89	16,8	48,2	Uprostřed	Viditelně
500.624.01.2	Bílá	90	89	16,8	48,2	Bez	Viditelně
500.624.01.8	KeraTect / Bílá	90	89	16,8	48,2	Bez	Viditelně

K dodání od červenec 2019

Kombinovatelné s

- Skříňka Geberit Acanto pod umyvadlo, se zásuvkou a vnitřní zásuvkou, sifon s normou trubkou → str. 19

Novinka

Geberit Acanto umyvadlo s odkládací plochou vpravo, jednoduché upevnění

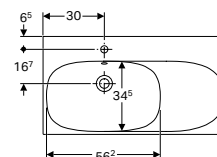
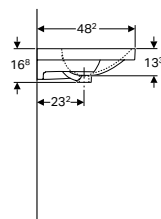
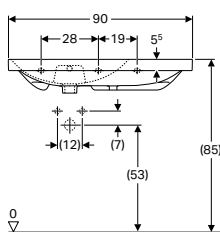

Technické informace

Materiál	Jemný žáruvzdorný jíł
----------	-----------------------

Vlastnosti

- Možnost kombinace se skříňkou pod umyvadlo
- Asymetrické
- Jednoduché upevnění pomocí Geberit upevnění ke stěně typ EFF1 pro umyvadlo

Rozsah dodávky

- Upevnění ke stěně typ EFF1

Pol. č.	Povrch/barva	B [cm]	H [cm]	T [cm]	Otvor pro baterii	Přepad	Odkládací plocha
500.625.01.2	Bílá	90	16,8	48,2	Uprostřed	Viditelně	Vpravo
500.625.01.8	KeraTect / Bílá	90	16,8	48,2	Uprostřed	Viditelně	Vpravo
500.626.01.2	Bílá	90	16,8	48,2	Bez	Viditelně	Vpravo
500.626.01.8	KeraTect / Bílá	90	16,8	48,2	Bez	Viditelně	Vpravo

K dodání od červenec 2019

Kombinovatelné s

- Skříňka Geberit Acanto pod umyvadlo, se zásuvkou a vnitřní zásuvkou, sifon s normou trubkou → str. 19

Novinka

Geberit Acanto umyvadlo se skrytým přepadem a krytem odpadního ventilu

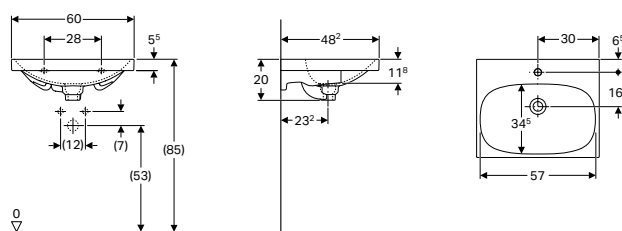

Technické informace

Materiál	Jemný žáruvzdorný jíł
----------	-----------------------

Vlastnosti

- Možnost kombinace se skříňkou pod umyvadlo
- Přepadový systém keramický

Rozsah dodávky

- Kryt odpadního ventilu

Pol. č.	Povrch/barva	B [cm]	Šířka skříňky [cm]	H [cm]	T [cm]	Otvor pro baterii	Přepad
500.629.01.2	Bílá	60	59,5	20	48,2	Uprostřed	Skrytý
500.629.01.8	KeraTect / Bílá	60	59,5	20	48,2	Uprostřed	Skrytý

K dodání od červenec 2019

Kombinovatelné s

- Skříňka Geberit Acanto pod umyvadlo, se zásuvkou a vnitřní zásuvkou, sifon s nornou trůbkou → str. 19

Novinka

Geberit Acanto umyvadlo se skrytým přepadem, odkládací plochou a krytem odpadního ventilu

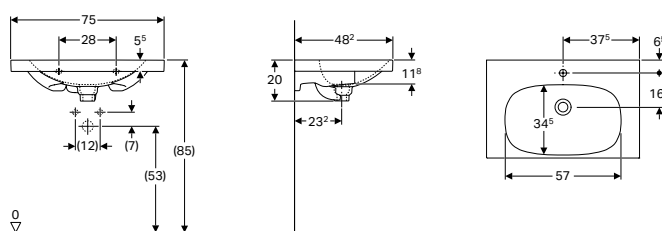

Technické informace

Materiál	Jemný žáruvzdorný jíł
----------	-----------------------

Vlastnosti

- Možnost kombinace se skříňkou pod umyvadlo
- Přepadový systém keramický

Rozsah dodávky

- Kryt odpadního ventilu

Pol. č.	Povrch/barva	B [cm]	Šířka skříňky [cm]	H [cm]	T [cm]	Otvor pro baterii	Přepad
500.630.01.2	Bílá	75	74	20	48,2	Uprostřed	Skrytý
500.630.01.8	KeraTect / Bílá	75	74	20	48,2	Uprostřed	Skrytý

K dodání od červenec 2019

Kombinovatelné s

- Skříňka Geberit Acanto pod umyvadlo, se zásuvkou a vnitřní zásuvkou, sifon s nornou trůbkou → str. 19

Novinka

Geberit Acanto umyvadlo zkrácené vyložení

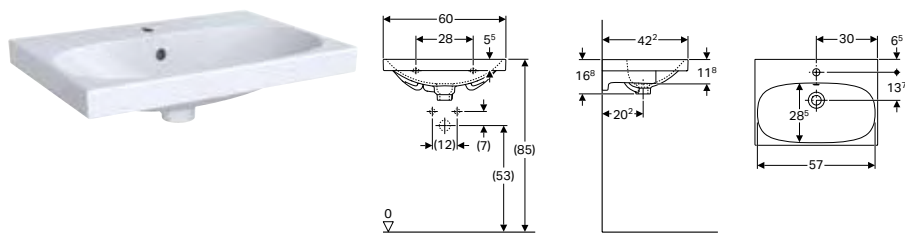

Technické informace

Materiál	Jemný žáruvzdorný jííl
----------	------------------------

Vlastnosti

- Možnost kombinace se skříňkou pod umyvadlo
- Malé vyložení

Pol. č.	Povrch/barva	B [cm]	Šířka skříňky [cm]	H [cm]	T [cm]	Otvor pro baterii	Přepad
500.631.01.2	Bílá	60	59,5	16,8	42,2	Uprostřed	Viditelně
500.631.01.8	KeraTect / Bílá	60	59,5	16,8	42,2	Uprostřed	Viditelně

K dodání od červenec 2019

Kombinovatelné s

- Skříňka Geberit Acanto pro umyvadlo, se zásuvkou a vnitřní zásuvkou, zkrácené vyložení, zápachová uzávěrka s nornou trubkou → str. 20

Novinka

Geberit Acanto umyvadlo zkrácené vyložení, odkládací plocha

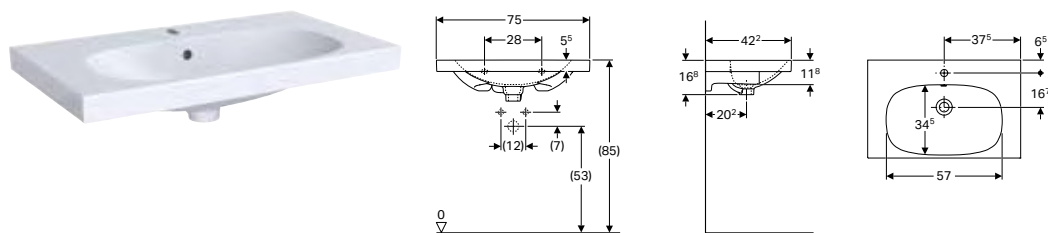

Technické informace

Materiál	Jemný žáruvzdorný jííl
----------	------------------------

Vlastnosti

- Možnost kombinace se skříňkou pod umyvadlo
- Malé vyložení

Pol. č.	Povrch/barva	B [cm]	Šířka skříňky [cm]	H [cm]	T [cm]	Otvor pro baterii	Přepad
500.632.01.2	Bílá	75	74	16,8	42,2	Uprostřed	Viditelně
500.632.01.8	KeraTect / Bílá	75	74	16,8	42,2	Uprostřed	Viditelně

K dodání od červenec 2019

Kombinovatelné s

- Skříňka Geberit Acanto pro umyvadlo, se zásuvkou a vnitřní zásuvkou, zkrácené vyložení, zápachová uzávěrka s nornou trubkou → str. 20

Novinka

Geberit Acanto umyvadlo zkrácené vyložení, odkládací plocha, jednoduché upevnění

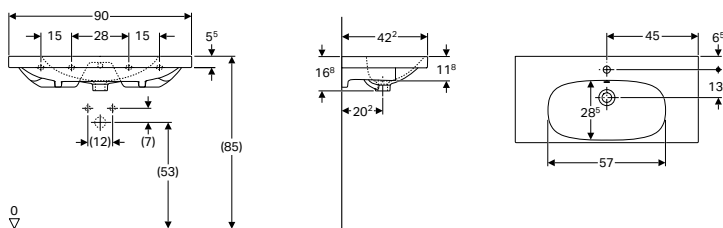

Technické informace

Materiál	Jemný žáruvzdorný jíł
----------	-----------------------

Vlastnosti

- Možnost kombinace se skříňkou pod umyvadlo
- Malé vyložení
- Jednoduché upevnění pomocí Geberit upevnění ke stěně typ EFF1 pro umyvadlo

Rozsah dodávky

- Upevnění ke stěně typ EFF1

Pol. č.	Povrch/barva	B	Šířka skříňky	H	H1	T	Otvor pro baterii	Přepad
		[cm]	[cm]	[cm]	[cm]	[cm]		
500.633.01.2	Bílá	90	89	16,8	7,5	42,2	Uprostřed	Viditelně
500.633.01.8	KeraTect / Bílá	90	89	16,8	7,5	42,2	Uprostřed	Viditelně
500.634.01.2	Bílá	90	89	16,8	7,5	42,2	Bez	Viditelně
500.634.01.8	KeraTect / Bílá	90	89	16,8	7,5	42,2	Bez	Viditelně

K dodání od červenec 2019

Kombinovatelné s

- Skříňka Geberit Acanto pro umyvadlo, se zásuvkou a vnitřní zásuvkou, zkrácené vyložení, zápachová uzávěrka s normou trubkou → str. 20

Dvojitá umyvadla

Novinka

Dvojité umyvadlo Geberit Acanto pro skříňku pod umyvadlo, jednoduché upevnění

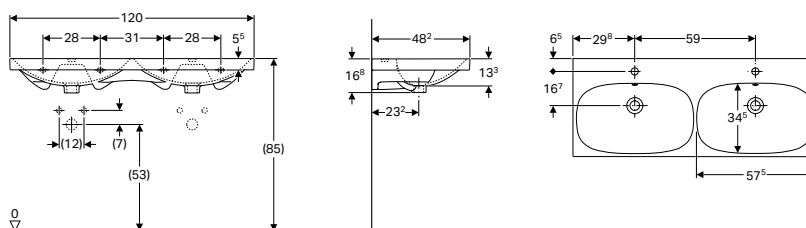

Technické informace

Materiál	Jemný žáruvzdorný jíł
----------	-----------------------

Vlastnosti

- Možnost kombinace se skříňkou pod umyvadlo
- Jednoduché upevnění pomocí Geberit upevnění ke stěně typ EFF1 pro umyvadlo

Rozsah dodávky

- Upevňovací materiál
- Upevnění ke stěně typ EFF1

Pol. č.	Povrch/barva	B	H	T	Otvor pro baterii	Přepad
		[cm]	[cm]	[cm]		
500.627.01.2	Bílá	120	16,8	48,2	Uprostřed	Viditelně
500.627.01.8	KeraTect / Bílá	120	16,8	48,2	Uprostřed	Viditelně
500.628.01.2	Bílá	120	16,8	48,2	Bez	Viditelně
500.628.01.8	KeraTect / Bílá	120	16,8	48,2	Bez	Viditelně

K dodání od červenec 2019

Kombinovatelné s

- Skříňka Geberit Acanto pod dvojité umyvadlo, se dvěma zásuvkami, zápachová uzávěrka s normou trubkou → str. 21

Nábytková umyvadla

Novinka

Geberit Acanto nábytkové umyvadlo

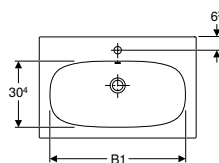
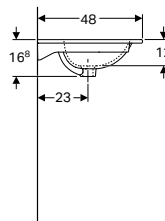
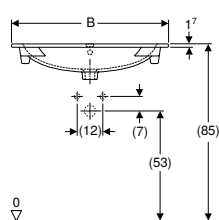

Účely použití

- K montáži na skříňky pod umyvadlo

Vlastnosti

- Úzký okraj

Technické informace

Materiál	Jemný žáruvzdorný jíl
----------	-----------------------

Pol. č.	Povrch/barva	B [cm]	B1 Šířka skříňky [cm]	Šířka skříňky [cm]	H [cm]	T [cm]	Otvor pro baterii	Přepad
500.640.01.2	Bílá	60	48,8	59	16,8	48	Uprostřed	Viditelně
500.640.01.8	KeraTect / Bílá	60	48,8	59	16,8	48	Uprostřed	Viditelně
500.641.01.2	Bílá	75	63,3	74	16,8	48	Uprostřed	Viditelně
500.641.01.8	KeraTect / Bílá	75	63,3	74	16,8	48	Uprostřed	Viditelně
500.642.01.2	Bílá	90	78,3	89	16,8	48	Uprostřed	Viditelně
500.642.01.8	KeraTect / Bílá	90	78,3	89	16,8	48	Uprostřed	Viditelně
500.643.01.2	Bílá	90	78,3	89	16,8	48	Bez	Viditelně
500.643.01.8	KeraTect / Bílá	90	78,3	89	16,8	48	Bez	Viditelně

K dodání od červenec 2019





Kombinovatelné s

- Skříňka Geberit Acanto pod umyvadlo, se zásuvkou a vnitřní zásuvkou, sifon s normou trubkou → str. 19

Koupelnový nábytek

Přehled příslušenství – Geberit Acanto koupelnový nábytek

Geberit Česká republika, Stav: říjen 2018

		Háček na ručníky	Držák na ručníky Geberit Group pro koupelnový nábytek, s pravouhlym rohem	Držák na ručníky Geberit Group na koupelnový nábytek se zaobleným rohem	Acanto, organizační box	
		500.647.JK.2	510040000	510140000	500.648.00.2	
						
		→ str. 29	→ str. 10		→ str. 29	
Dolní skříňky						
Spodní skříňka Acanto pro umyvadlo, s dvířky, zápachová uzávěrka s nornou trubkou	500.607.16.1					
	500.607.01.2					
	500.607.JL.2					
	500.607.JK.2	N/A				
	500.608.01.2					
	500.608.JL.2					
	500.608.JK.2					
Spodní skříňka Acanto pro umyvadlo, se zásuvkou a vnitřní zásuvkou, zápachová uzávěrka s nornou trubkou	500.609.16.1		✓	✓	✓	
	500.609.01.2		✓	✓	✓	
	500.609.JK.2		✓	✓	✓	
	500.609.JL.2		✓	✓	✓	
	500.610.01.2		✓	✓	✓	
	500.610.16.1		✓	✓	✓	
	500.610.JK.2		✓	✓	✓	
	500.610.JL.2	→ str. 20	✓	✓	✓	
	500.611.01.2		✓	✓	✓	
	500.611.16.1		✓	✓	✓	
	500.611.JK.2		✓	✓	✓	
	500.611.JL.2		✓	✓	✓	
	500.612.01.2		✓	✓	✓	
	500.612.JK.2		✓	✓	✓	
500.612.16.1		✓	✓	✓		
500.612.JL.2		✓	✓	✓		
Spodní skříňka Acanto pro umyvadlo, se zásuvkou a vnitřní zásuvkou, zkrácené vyložení, zápachová uzávěrka s nornou trubkou	500.614.01.2		✓	✓	✓	
	500.614.JK.2		✓	✓	✓	
	500.614.JL.2		✓	✓	✓	
	500.614.16.1		✓	✓	✓	
	500.615.01.2	→ str. 21	✓	✓	✓	
	500.615.JK.2		✓	✓	✓	
	500.615.JL.2		✓	✓	✓	
	500.615.16.1		✓	✓	✓	
	500.616.01.2		✓	✓	✓	
	500.616.JK.2		✓	✓	✓	
500.616.JL.2		✓	✓	✓		
500.616.16.1		✓	✓	✓		
Spodní skříňka Acanto pro dvojitě umyvadlo, se dvěma zásuvkami, zápachová uzávěrka s nornou trubkou	500.613.01.2	→ str. 22	✓	✓	✓	
	500.613.JL.2		✓	✓	✓	
	500.613.JK.2		✓	✓	✓	
	500.613.16.1		✓	✓	✓	
Vysoká skříňka						
Vysoká skříň Acanto s dvířky	500.637.01.2		✓			
	500.637.16.1	→ str. 23	✓			
	500.637.JL.2		✓			
	500.637.JK.2		✓			
Vysoká skříň Acanto s dvojitími dvířky	500.619.01.2		✓			
	500.619.16.1	→ str. 24	✓			
	500.619.JL.2		✓			
Vysoká skříňka Acanto se dvěma zásuvkami	500.638.16.1		✓			
	500.638.01.2	→ str. 25	✓			
	500.638.JK.2		✓			
	500.638.JL.2		✓			
Boční prvky						
Boční skříňka Acanto s jednou zásuvkou a vnitřní zásuvkou	500.618.16.1		✓	✓		
	500.618.01.2	→ str. 26	✓	✓		
	500.618.JL.2		✓	✓		
	500.618.JK.2		✓	✓		
Závěsné skříňky						
Závěsná skříňka Acanto s dvířky	500.639.01.2		✓			
	500.639.16.1	→ str. 27	✓			
	500.639.JL.2		✓			
	500.639.JK.2		✓			
Zrcadlová skříňka						
Zrcadlová skříňka Acanto s osvětlením, dvoje dveře	500.644.00.2					
	500.645.00.2	→ str. 27				
	500.646.00.2					

✓ Kompatibilní

Skříňky pod umyvadlo

Novinka

Skříňka Geberit Acanto pod umyvadlo, s dvířky, zápachová uzávěrka s nornou trubkou

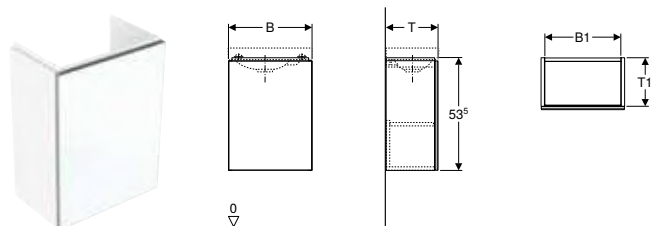

Technické informace

Materiál	Vysoce komprimovaná třívrstvá dřevotřísková deska
----------	---

Vlastnosti

- Závěsné
- S jedněmi dvířky
- Otvírání mechanismem push-to-open
- Otevírání dvířek vpravo nebo vlevo
- Ochrana proti vlhkosti
- Přední strana z dřevotřísky se skleněným krytem
- Dodáváno smontované

Rozsah dodávky

- Zápachová uzávěrka s nornou trubkou, prostorově úsporná
- Upevňovací materiál

Pol. č.	Povrch/barva	B [cm]	B1 [cm]	Šířka umyvadla [cm]	H [cm]	T [cm]	T1 [cm]
500.607.01.2	Korpus: lakovaný s vysokým leskem / bílý Dveře: sklo lesklé / bílé	39,5	36	40	53,5	24,5	23
500.607.16.1	Korpus: lakovaný matný / černý Dveře: sklo lesklé / černé	39,5	36	40	53,5	24,5	23
500.607.JK.2	Korpus: lakovaný matný / lávový Dveře: sklo lesklé / lávové	39,5	36	40	53,5	24,5	23
500.607.JL.2	Korpus: lakovaný matný / pískově šedý Dveře: sklo lesklé / pískově šedé	39,5	36	40	53,5	24,5	23
500.608.01.2	Korpus: lakovaný s vysokým leskem / bílý Dveře: sklo lesklé / bílé	44,5	41	45	53,5	37,5	36
500.608.16.1	Korpus: lakovaný matný / černý Dveře: sklo lesklé / černé	44,5	41	45	53,5	37,5	36
500.608.JK.2	Korpus: lakovaný matný / lávový Dveře: sklo lesklé / lávové	44,5	41	45	53,5	37,5	36
500.608.JL.2	Korpus: lakovaný matný / pískově šedý Dveře: sklo lesklé / pískově šedé	44,5	41	45	53,5	37,5	36

K dodání od červenec 2019

Kombinovatelné s

- Umývatko Geberit Acanto, otvor pro armaturu vpravo → str. 8
- Umývatko Geberit Acanto → str. 8
- Zrcadlová skříňka Geberit Acanto s osvětlením, dvoje dvířka → str. 26

Příslušenství

- Přehled příslušenství – Geberit Acanto koupelnový nábytek → str. 16

Novinka

Skříňka Geberit Acanto pod umyvadlo, se zásuvkou a vnitřní zásuvkou, sifon s normou trubkou

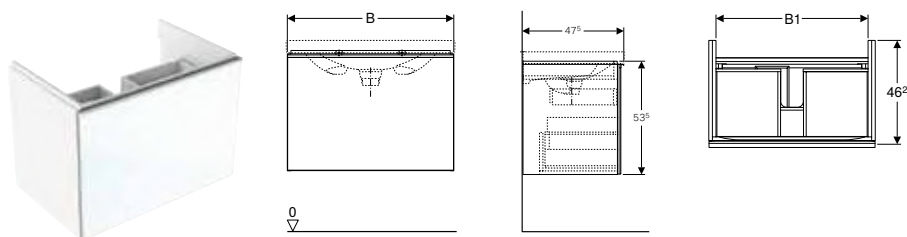

Technické informace

Materiál	Vysoce komprimovaná třívrstvá dřevotřísková deska
----------	---

Vlastnosti

- Závěsné
- S jednou zásuvkou
- S vnitřní zásuvkou
- Otevření pomocí úchytky
- Zásuvka s tichým dovíráním
- Ochrana proti vlhkosti
- Přední strana z dřevotřísky se skleněným krytem
- Dodáváno smontované

Rozsah dodávky

- Zápachová uzávěrka s normou trubkou, prostorově úsporná
- Upevňovací materiál

Pol. č.	Povrch/barva	B [cm]	B1 [cm]	Šířka umyvadla [cm]	H [cm]	T [cm]
500.609.01.2	Korpus: lakovaný s vysokým leskem / bílý Zásuvky: sklo lesklé / bílé	59,5	53,1	60	53,5	47,5
500.609.16.1	Korpus: lakovaný s vysokým leskem / černý Zásuvky: sklo lesklé / černé	59,5	53,1	60	53,5	47,5
500.609.JK.2	Korpus: lakovaný matný / lávový Zásuvky: sklo lesklé / lávové	59,5	53,1	60	53,5	47,5
500.609.JL.2	Korpus: lakovaný matný / pískově šedý Zásuvky: sklo lesklé / pískově šedé	59,5	53,1	60	53,5	47,5
500.610.01.2	Korpus: lakovaný s vysokým leskem / bílý Zásuvky: sklo lesklé / bílé	64	57,6	65	53,5	47,5
500.610.16.1	Korpus: lakovaný matný / černý Zásuvky: sklo lesklé / černé	64	57,6	65	53,5	47,5
500.610.JK.2	Korpus: lakovaný matný / lávový Zásuvky: sklo lesklé / lávové	64	57,6	65	53,5	47,5
500.610.JL.2	Korpus: lakovaný matný / pískově šedý Zásuvky: sklo lesklé / pískově šedé	64	57,6	65	53,5	47,5
500.611.01.2	Korpus: lakovaný s vysokým leskem / bílý Zásuvky: sklo lesklé / bílé	74	67,6	75	53,5	47,5
500.611.16.1	Korpus: lakovaný matný / černý Zásuvky: sklo lesklé / černé	74	67,6	75	53,5	47,5
500.611.JK.2	Korpus: lakovaný matný / lávový Zásuvky: sklo lesklé / lávové	74	67,6	75	53,5	47,5
500.611.JL.2	Korpus: lakovaný matný / pískově šedý Zásuvky: sklo lesklé / pískově šedé	74	67,6	75	53,5	47,5
500.612.01.2	Korpus: lakovaný s vysokým leskem / bílý Zásuvky: sklo lesklé / bílé	89	82,6	90	53,5	47,5
500.612.16.1	Korpus: lakovaný matný / černý Zásuvky: sklo lesklé / černé	89	82,6	90	53,5	47,5
500.612.JK.2	Korpus: lakovaný matný / lávový Zásuvky: sklo lesklé / lávové	89	82,6	90	53,5	47,5
500.612.JL.2	Korpus: lakovaný matný / pískově šedý Zásuvky: sklo lesklé / pískově šedé	89	82,6	90	53,5	47,5

K dodání od červenec 2019

Kombinovatelné s

- Geberit Acanto umyvadlo → str. 9
- Geberit Acanto umyvadlo s odkládací plochou vpravo, jednoduché upevnění → str. 10
- Geberit Acanto umyvadlo se skrytým přepadem a krytem odpadního ventilu → str. 11
- Geberit Acanto nábytkové umyvadlo → str. 14
- Geberit Acanto umyvadlo s odkládací plochou → str. 9
- Geberit Acanto umyvadlo s odkládací plochou, jednoduché upevnění → str. 10
- Geberit Acanto umyvadlo se skrytým přepadem, odkládací plochou a krytem odpadního ventilu → str. 11
- Zrcadlová skříňka Geberit Acanto s osvětlením, dvoje dvířka → str. 26

Příslušenství

- Přehled příslušenství – Geberit Acanto koupelnový nábytek → str. 16

Novinka

Skříňka Geberit Acanto pro umyvadlo, se zásuvkou a vnitřní zásuvkou, zkrácené vyložení, zápachová uzávěrka s nornou trubicou

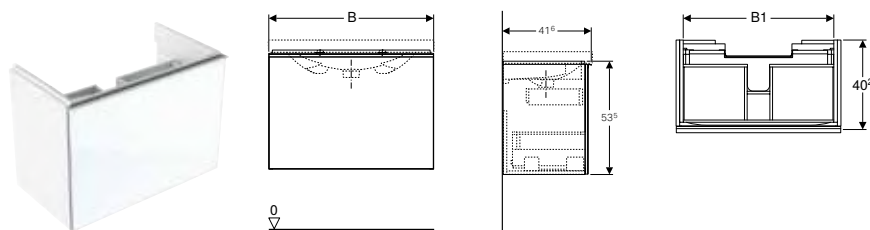

Technické informace

Materiál	Vysoce komprimovaná třívrstvá dřevotřísková deska
----------	---

Vlastnosti

- Závěsné
- S jednou zásuvkou
- S vnitřní zásuvkou
- Otevření pomocí úchytky
- Zásuvka s tichým dovíráním
- Malé vyložení
- Ochrana proti vlhkosti
- Přední strana z dřevotřísky se skleněným krytem
- Dodáváno smontované

Rozsah dodávky

- Zápachová uzávěrka s nornou trubicou, prostorově úsporná
- Upevňovací materiál

Pol. č.	Povrch/barva	B [cm]	B1 [cm]	Šířka umyvadla [cm]	H [cm]	T [cm]
500.614.01.2	Korpus: lakovaný s vysokým leskem / bílý Zásuvky: sklo lesklé / bílé	59,5	53,1	60	53,5	41,6
500.614.16.1	Korpus: lakovaný matný / černý Zásuvky: sklo lesklé / černé	59,5	53,1	60	53,5	41,6
500.614.JK.2	Korpus: lakovaný matný / lávový Zásuvky: sklo lesklé / lávové	59,5	53,1	60	53,5	41,6
500.614.JL.2	Korpus: lakovaný matný / pískově šedý Zásuvky: sklo lesklé / pískově šedé	59,5	53,1	60	53,5	41,6
500.615.01.2	Korpus: lakovaný s vysokým leskem / bílý Zásuvky: sklo lesklé / bílé	74	67,6	75	53,5	41,6
500.615.16.1	Korpus: lakovaný matný / černý Zásuvky: sklo lesklé / černé	74	67,6	75	53,5	41,6
500.615.JK.2	Korpus: lakovaný matný / lávový Zásuvky: sklo lesklé / lávové	74	67,6	75	53,5	41,6
500.615.JL.2	Korpus: lakovaný matný / pískově šedý Zásuvky: sklo lesklé / pískově šedé	74	67,6	75	53,5	41,6
500.616.01.2	Korpus: lakovaný s vysokým leskem / bílý Zásuvky: sklo lesklé / bílé	89	82,6	90	53,5	41,6
500.616.16.1	Korpus: lakovaný matný / černý Zásuvky: sklo lesklé / černé	89	82,6	90	53,5	41,6
500.616.JK.2	Korpus: lakovaný matný / lávový Zásuvky: sklo lesklé / lávové	89	82,6	90	53,5	41,6
500.616.JL.2	Korpus: lakovaný matný / pískově šedý Zásuvky: sklo lesklé / pískově šedé	89	82,6	90	53,5	41,6

K dodání od červenec 2019

Kombinovatelné s

- Geberit Acanto umyvadlo zkrácené vyložení → str. 12
- Geberit Acanto umyvadlo zkrácené vyložení, odkládací plocha → str. 12
- Geberit Acanto umyvadlo zkrácené vyložení, odkládací plocha, jednoduché upevnění → str. 13
- Zrcadlová skříňka Geberit Acanto s osvětlením, dvoje dvířka → str. 26

Příslušenství

- Přehled příslušenství – Geberit Acanto koupelnový nábytek → str. 16

Novinka

Skříňka Geberit Acanto pod dvojité umyvadlo, se dvěma zásuvkami, zápachová uzávěrka s normou trubicou

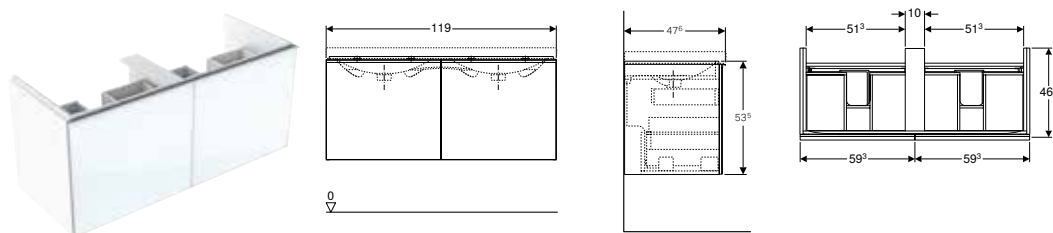

Technické informace

Materiál	Vysoce komprimovaná třívrstvá dřevotřísková deska
----------	---

Vlastnosti

- Závěsné
- Se dvěma vnitřními zásuvkami
- Se dvěma zásuvkami
- Otevření pomocí úchytky
- Zásuvka s tichým dovíráním
- Ochrana proti vlhkosti
- Přední strana z dřevotřísky se skleněným krytem
- Dodáváno smontované

Rozsah dodávky

- Zápachová uzávěrka s normou trubicou, prostorově úsporná
- Upevňovací materiál

Pol. č.	Povrch/barva	B [cm]	Šířka umyvadla [cm]	H [cm]	T [cm]
500.613.01.2	Korpus: lakovaný s vysokým leskem / bílý Zásuvky: sklo lesklé / bílé	119	120	53,5	47,6
500.613.16.1	Korpus: lakovaný matný / černý Zásuvky: sklo lesklé / černé	119	120	53,5	47,6
500.613.JK.2	Korpus: lakovaný matný / lávový Zásuvky: sklo lesklé / lávové	119	120	53,5	47,6
500.613.JL.2	Korpus: lakovaný matný / pískově šedý Zásuvky: sklo lesklé / pískově šedé	119	120	53,5	47,6

K dodání od červenec 2019

Kombinovatelné s

- Dvojité umyvadlo Geberit Acanto pro skříňku pod umyvadlo, jednoduché upevnění → str. 13
- Zrcadlová skříňka Geberit Acanto s osvětlením, dvoje dvířka → str. 26

Příslušenství

- Přehled příslušenství – Geberit Acanto koupelkový nábytek → str. 16

Boční skříňky

Novinka

Vysoká skříňka Geberit Acanto s dvířky

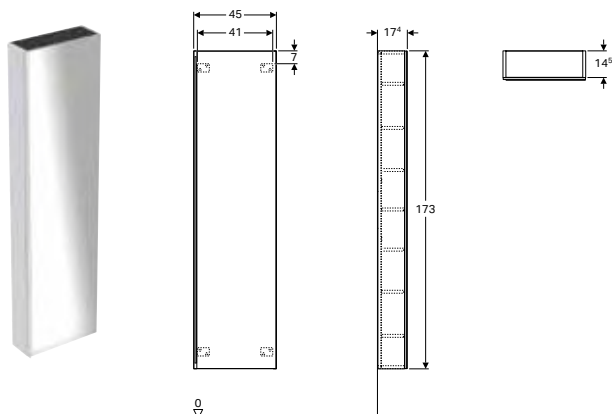

Technické informace

Materiál	Vysoce komprimovaná třívrstvá dřevotřísková deska
----------	---

Vlastnosti

- Závěsné
- S jedněmi dvířky
- Otevření pomocí úchytky
- Otvírání dvířek vpravo nebo vlevo
- Dvířka s tichým dovíráním
- Ochrana proti vlhkosti
- Se dvěma pevnými poličkami
- S pěti polohovatelnými vkládacími poličkami
- Přední strana z dřevotřísky se skleněným krytem
- Dodáváno smontované

Rozsah dodávky

- 5 vkládací poličky
- Upevňovací materiál

Pol. č.	Povrch/barva	B [cm]	H [cm]	T [cm]
500.637.01.2	Korpus: lakovaný s vysokým leskem / bílý Dveře: sklo lesklé / bílé	45	173	17,4
500.637.16.1	Korpus: lakovaný matný / černý Dveře: sklo lesklé / černé	45	173	17,4
500.637.JK.2	Korpus: lakovaný matný / lávový Dveře: sklo lesklé / lávové	45	173	17,4
500.637.JL.2	Korpus: lakovaný matný / pískově šedý Dveře: sklo lesklé / pískově šedé	45	173	17,4

K dodání od červenec 2019

Příslušenství

- Přehled příslušenství – Geberit Acanto koupelnový nábytek → str. 16

Novinka

Vysoká skříňka Geberit Acanto s dvojími dvířky

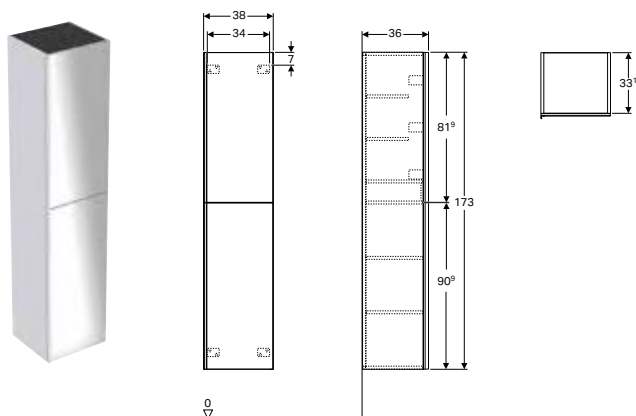

Technické informace

Materiál	Vysoce komprimovaná třívrstvá dřevotřísková deska
----------	---

Vlastnosti

- Závěsné
- Dvoje dvířka
- Otevření pomocí úchytky
- S uzavíratelnou vnitřní zásuvkou
- Otvírání dvířek vpravo nebo vlevo
- Dvířka s tichým dovíráním
- Ochrana proti vlhkosti
- Se čtyřmi polohovatelnými poličkami
- Ukládací přihrádky na vnitřní straně dvířek
- Přední strana z dřevotřísky se skleněným krytem
- Dodáváno smontované

Rozsah dodávky

- 4 vkladací poličky
- Upevňovací materiál

Pol. č.	Povrch/barva	B [cm]	H [cm]	T [cm]
500.619.01.2	Korpus: lakovaný s vysokým leskem / bílý Dveře: sklo lesklé / bílé	38	173	36
500.619.16.1	Korpus: lakovaný matný / černý Dveře: sklo lesklé / černé	38	173	36
500.619.JK.2	Korpus: lakovaný matný / lávový Dveře: sklo lesklé / lávové	38	173	36
500.619.JL.2	Korpus: lakovaný matný / pískově šedý Dveře: sklo lesklé / pískově šedé	38	173	36

K dodání od červenec 2019

Příslušenství

- Přehled příslušenství – Geberit Acanto koupelkový nábytek → str. 16

Novinka

Geberit Acanto vysoká skříň se dvěma zásuvkami

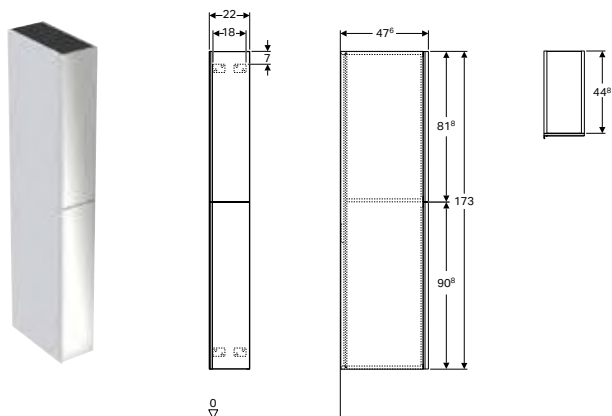

Technické informace

Materiál | Vysoce komprimovaná třívrstvá dřevotřísková deska

Vlastnosti

- Závěsné
- Se dvěma přihrádkami
- Otevření pomocí úchytky
- Zásuvka s tichým dovíráním
- Ochrana proti vlhkosti
- Přední strana z dřevotřísky se skleněným krytem
- Dodáváno smontované

Rozsah dodávky

- Upevňovací materiál

Pol. č.	Povrch/barva	B [cm]	H [cm]	T [cm]
500.638.01.2	Korpus: lakovaný s vysokým leskem / bílý Výsuvy: sklo lesklé / bílé	22	173	47,6
500.638.16.1	Korpus: lakovaný matný / černý Výsuvy: sklo lesklé / černé	22	173	47,6
500.638.JK.2	Korpus: lakovaný matný / lávový Výsuvy: sklo lesklé / lávové	22	173	47,6
500.638.JL.2	Korpus: lakovaný matný / pískově šedý Výsuvy: sklo lesklé / pískově šedé	22	173	47,6

K dodání od červenec 2019

Příslušenství

- Přehled příslušenství – Geberit Acanto koupelnový nábytek → str. 16

Novinka

Boční skříňka Geberit Acanto s jednou zásuvkou a vnitřní zásuvkou

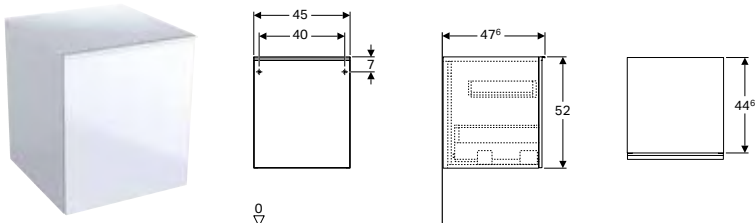

Technické informace

Materiál | Vysoce komprimovaná třívrstvá dřevotřísková deska

Vlastnosti

- Závěsné
- S jednou zásuvkou
- S vnitřní zásuvkou
- Otevření pomocí úchytky
- Zásuvka s tichým dovíráním
- Ochrana proti vlhkosti
- Přední strana z dřevotřísky se skleněným krytem
- Dodáváno smontované

Rozsah dodávky

- Upevňovací materiál

Pol. č.	Povrch/barva	B [cm]	H [cm]	T [cm]
500.618.01.2	Korpus: lakovaný s vysokým leskem / bílý Zásuvky: sklo lesklé / bílé	45	52	47,6
500.618.16.1	Korpus: lakovaný matný / černý Zásuvky: sklo lesklé / černé	45	52	47,6
500.618.JK.2	Korpus: lakovaný matný / lávový Zásuvky: sklo lesklé / lávové	45	52	47,6
500.618.JL.2	Korpus: lakovaný matný / pískově šedý Zásuvky: sklo lesklé / pískově šedé	45	52	47,6

K dodání od červenec 2019

Příslušenství

- Přehled příslušenství – Geberit Acanto koupelnový nábytek → str. 16

Novinka

Geberit Acanto závěsná skříňka s dvířky

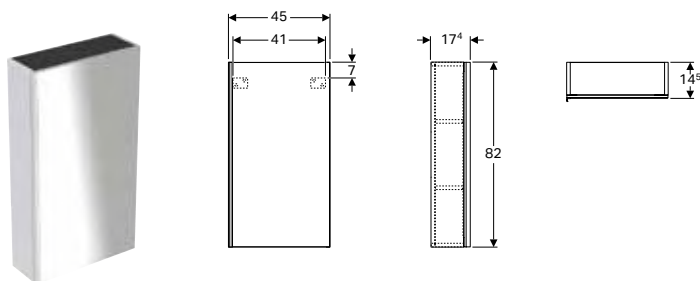

Technické informace

Materiál	Vysoce komprimovaná třívrstvá dřevotřísková deska
----------	---

Vlastnosti

- Závěsné
- S jedněmi dvířky
- Otevření pomocí úchytky
- Otevírání dvířek vpravo nebo vlevo
- Dvířka s tichým dovíráním
- Ochrana proti vlhkosti
- Se třemi vkladacími poličkami
- Zrcadlo na vnitřní straně dveří
- Přední strana z dřevotřísky se skleněným krytem
- Dodáváno smontované

Rozsah dodávky

- Tři vkladací poličky
- Upevňovací materiál

Pol. č.	Povrch/barva	B [cm]	H [cm]	T [cm]
500.639.01.2	Korpus: lakovaný s vysokým leskem / bílý Dveře: sklo lesklé / bílé	45	82	17,4
500.639.16.1	Korpus: lakovaný matný / černý Dveře: sklo lesklé / černé	45	82	17,4
500.639.JK.2	Korpus: lakovaný matný / lávový Dveře: sklo lesklé / lávové	45	82	17,4
500.639.JL.2	Korpus: lakovaný matný / pískově šedý Dveře: sklo lesklé / pískově šedé	45	82	17,4

K dodání od červenec 2019

Příslušenství

- Přehled příslušenství – Geberit Acanto koupelnový nábytek → str. 16

Zrcadlové skříňky

Novinka

Zrcadlová skříňka Geberit Acanto s osvětlením, dvoje dvířka

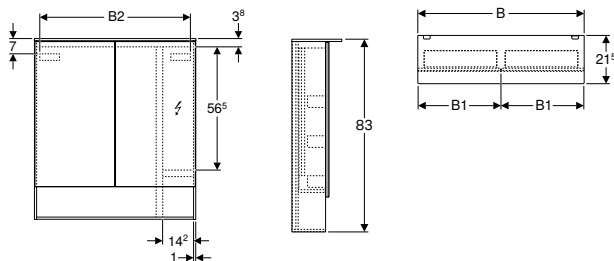

Technické informace

Třída ochrany	II
Druh ochrany	IP44
Jmenovité napětí	230 V AC
Síťová frekvence	50 Hz
Provozní napětí	12 V DC
Výstupní napětí	12 V DC
Materiál	Vysoce komprimovaná třívrstvá dřevotřísková deska
Třída energetické účinnosti	A++
Barva světla	4200 K

Vlastnosti

- Osvětlení LED
- Vnitřní osvětlení
- Dotykový sensorový spínač
- Zásuvka
- Napojení USB
- Dvířka s tichým dovíráním
- Zadní strana zrcadlová
- Dvoje dvířka
- Zvětšovací zrcadlo
- Ukládací přihrádky na vnitřní straně dvířek

Pol. č.	Povrch/barva	B [cm]	B1 [cm]	B2 [cm]	H [cm]	T [cm]	Příkon [W]	Typ zástrčky	Světelný tok [lm]
500.644.00.2	Korpus: melaminová dřevěná struktura / dub Mystic Dveře: s vnějším zrcadlem	60	29,6	54,6	83	21,5	13,3	CEE 7/16	1855
500.645.00.2	Korpus: melaminová dřevěná struktura / dub Mystic Dveře: s vnějším zrcadlem	75	36,8	69	83	21,5	15	CEE 7/16	2100
500.646.00.2	Korpus: melaminová dřevěná struktura / dub Mystic Dveře: s vnějším zrcadlem	90	44,3	84	83	21,5	16,5	CEE 7/16	2310

K dodání od červenec 2019

Příslušenství

- Přehled příslušenství – Geberit Acanto koupelnový nábytek → str. 16

Jiný nábytek

Novinka

Nástěnná polička Geberit Acanto

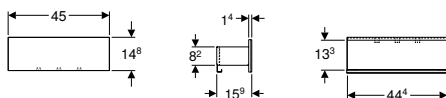

Technické informace

Materiál	Ocel
----------	------

Vlastnosti

- Závěsné
- Se třemi háčky na ručníky
- Ochrana proti vlhkosti
- Přední strana z dřevotřísky se skleněným krytem
- Dodáváno smontované

Rozsah dodávky

- Upevňovací materiál

Pol. č.	Povrch/barva	B [cm]	H [cm]	T [cm]
500.617.01.2	Korpus: práškový nástřík matný / bílý Přední strana: sklo lesklé / bílé	45	14,8	15,9
500.617.16.1	Korpus: práškový nástřík matný / černý Přední strana: sklo lesklé / černé	45	14,8	15,9
500.617.JK.2	Korpus: práškový nástřík matný / lávový Přední strana: sklo lesklé / lávové	45	14,8	15,9
500.617.JL.2	Korpus: práškový nástřík matný / pískově šedý Přední strana: sklo lesklé / pískově šedé	45	14,8	15,9

K dodání od červenec 2019

Novinka

Geberit Group magnetická tabule s úložnými přihrádkami

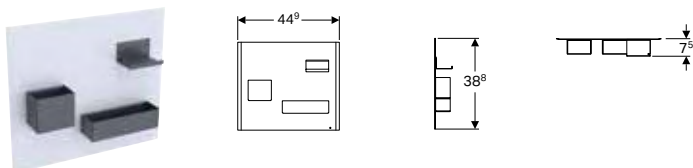

Technické informace

Materiál	Ocel
----------	------

Vlastnosti

- Úložné přihrádky v různých velikostech
- Úložné přihrádky s magnetickým upevněním

Rozsah dodávky

- Úložné přihrádky

Pol. č.	Povrch/barva
500.649.01.2	Magnetická tabule: práškový nástřík matný / bílý Odkládací magnety: práškový nástřík matný / lávový
500.649.16.1	Magnetická tabule: práškový nástřík matný / černý Odkládací magnety: práškový nástřík matný / lávový
500.649.JK.2	Magnetická tabule: práškový nástřík matný / lávový Odkládací magnety: práškový nástřík matný / lávový
500.649.JL.2	Magnetická tabule: práškový nástřík matný / pískově šedý Odkládací magnety: práškový nástřík matný / lávový

K dodání od červenec 2019

Příslušenství

Novinka

Organizační box Geberit Acanto

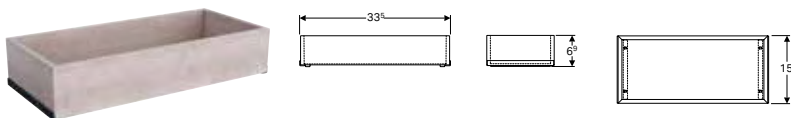

Technické informace

Materiál	Vysoce komprimovaná třívrstvá dřevotřísková deska
----------	---

Pol. č.	Povrch/barva
500.648.00.2	Dub Mystik

K dodání od červenec 2019

Novinka

Sada nožiček Geberit Acanto

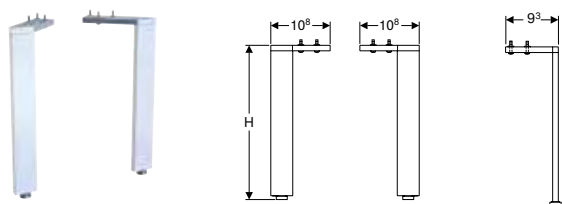

Technické informace

Materiál	Hliník
----------	--------

Pol. č.	Povrch/barva	H [cm]
500.658.00.2	Pochromovaná lesklá	28,1
500.657.00.2	Pochromovaná lesklá	31,6

K dodání od červenec 2019

Vlastnosti

- Výškově nastavitelný pro vyrovnání nerovnosti podlahy



- Skříňky pod umyvadlo Acanto v kombinaci s nábytkovými umyvadly Acanto se instalují pomocí soupravy patek 31,6 cm
- Skříňky pod umyvadlo Acanto v kombinaci s ostatními umyvadly Acanto se instalují pomocí soupravy patek 28,1 cm
- Náhrada za pol. č. 500.658.00.5, 500.657.00.5

Novinka

Geberit Group háček na ručníky

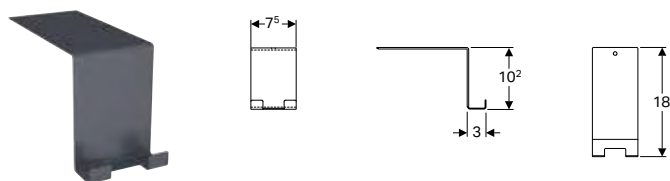

Technické informace

Materiál	Ocel
----------	------

Pol. č.	Povrch/barva
500.647.JK.2	Prášková vrstva matná / Láva

K dodání od červenec 2019

WC

Závěsná WC

Novinka

Závěsné WC Geberit Acanto s hlubokým splachováním, Rimfree

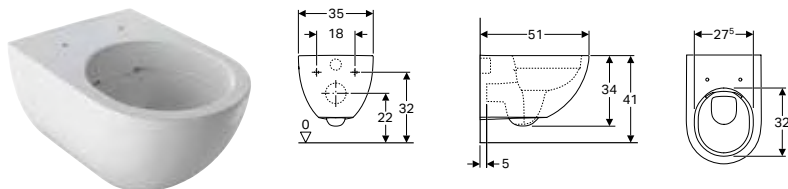

Účely použití

- Pro splachovací nádržky pod omítku
- Pro tlakové splachovače pod omítku

Technické informace

Materiál	Sanitární keramika
----------	--------------------

Vlastnosti

- Závěsné
- WC s hlubokým splachováním
- Rimfree
- Třída 1, celkové množství 6 / 5 / 4 l, podle EN 997
- Třída 2 podle EN 997
- Splachuje se 4,5 l
- Uzavřený tvar

Rozsah dodávky

- Upevňovací materiál

Pol. č.	Povrch/barva	B [cm]	H [cm]	T [cm]
500.600.01.2	Bílá	35	34	51
500.600.01.8	KeraTect / Bílá	35	34	51

K dodání od červenec 2019

Lze objednat dodatečně

- WC sedátko

Kombinovatelné s

- Geberit Acanto WC sedátko → str. 29

Stojící WC, zvýšené

Novinka

Geberit Acanto, stojící WC s hlubokým splachováním, zvýšené, vzadu rovný ke stěně, Rimfree

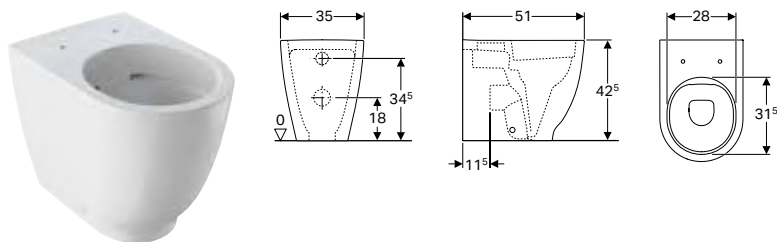

Účely použití

- Pro splachovací nádržky pod omítku
- Pro tlakové splachovače pod omítku

Technické informace

Materiál	Sanitární keramika
----------	--------------------



Geberit Acanto

WC
WC sedátka

Vlastnosti

- Stojící na podlaze
- K přisazení ke stěně
- WC s hlubokým splachováním
- Rimfree
- Třída 1, celkové množství 6 / 5 / 4 l, podle EN 997
- Odpod vodorovný nebo svislý
- Třída 2 podle EN 997
- Splachuje se 4,5 l
- Uzavřený tvar
- Výška sedátka zvýšená
- Malé vyložení

Rozsah dodávky

- Upevňovací materiál

Pol. č.	Povrch/barva	B [cm]	H [cm]	T [cm]
500.602.01.2	Bílá	35	42,5	51
500.602.01.8	KeraTect / Bílá	35	42,5	51

K dodání od červenec 2019

Lze objednat dodatečně

- WC sedátko

Kombinovatelné s

- Geberit Acanto WC sedátko → str. 29

WC sedátka

Novinka

Geberit Acanto WC sedátko

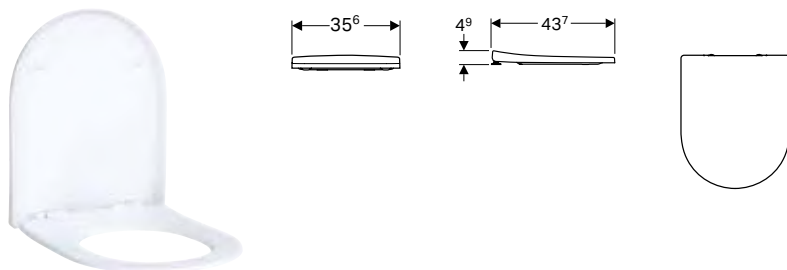

Technické informace

Materiál	Duroplast
----------	-----------

Vlastnosti

- Překrývající WC víko
- Štíhlý design
- Antibakteriální

Pol. č.	Povrch/barva	Rychloupínací kloubové závěsy	Automatika spuštění	Upevnění	Materiál závěsu
500.604.01.2	Bílá	Ne	Ne	Seshora	Mosaz pochromovaná
500.605.01.2	Bílá	Ano	Ano	Seshora	Mosaz pochromovaná
500.660.01.2	Bílá	Ne	Ano	Seshora	Mosaz pochromovaná

K dodání od červenec 2019

Kombinovatelné s

- Závěsné WC Geberit Acanto s hlubokým splachováním, Rimfree → str. 29
- Geberit Acanto, stojící WC s hlubokým splachováním, zvýšené, vzadu rovný ke stěně, Rimfree → str. 29

Bidety

Závěsné bidety

Novinka

Závěsný bidet Geberit Acanto

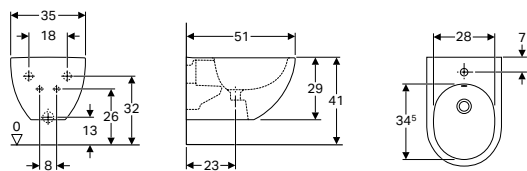

Účely použití

- Pro jednootvorové armatury s flexibilními připojovacími hadicemi

Technické informace

Materiál	Sanitární keramika
----------	--------------------

Vlastnosti

- Závěsné
- Skrytý přívod vody
- Uzavřený tvar

Rozsah dodávky

- Upevňovací materiál

Pol. č.	Povrch/barva	B [cm]	H [cm]	T [cm]	Přepad
500.601.01.2	Bílá	35	29	51	Viditelně
500.601.01.8	KeraTect / Bílá	35	29	51	Viditelně

K dodání od červenec 2019



















Geberit Citterio

Umyvadla	34
Přehled sortimentu – Geberit Citterio umyvadla a skříňky pod umyvadla.....	34
Umývátka	36
Umyvadla	36
Umyvadla na desku	38
Koupelnový nábytek	40
Přehled příslušenství – Geberit Citterio koupelnový nábytek.....	40
Skříňky pod umyvadla	42
Boční skříňky.....	47
Zrcadla.....	48
Příslušenství	50
WC	50
Závěsná WC.....	50
Stojící WC	51
WC sedátka	51
Bidety	52
Závěsné bidety.....	52
Stojící bidety	52







Umyvadla

Přehled sortimentu – Geberit Citterio umyvadla a skříňky pod umyvadlo

Geberit Česká republika, Stav: únor 2019

				Umyvadlo Geberit Citterio		
				60 cm	90 cm	120 cm
				500.544.01.1	500.547.01.1	500.553.01.1
						
				→ str. 36	→ str. 36	→ str. 36
Šířka 450 mm						
Skříňka Geberit Citterio pod umyvadlo s dvířky	500.555.JI.1 500.555.JJ.1		→ str. 42			
Šířka 600 mm						
Skříňka Geberit Citterio pod umyvadlo, se zásuvkou	500.556.JI.1 500.556.JJ.1		→ str. 43	✓		
Šířka 750 mm						
Skříňka Geberit Citterio pod umyvadlo, se zásuvkou	500.557.JI.1 500.557.JJ.1		→ str. 43			
Skříňka Geberit Citterio pod umyvadlo na desku, se zásuvkou	500.558.JI.1 500.558.JJ.1		→ str. 46			
Šířka 900 mm						
Skříňka Geberit Citterio pod umyvadlo, se zásuvkou	500.559.JI.1 500.559.JJ.1		→ str. 43		✓	
Skříňka Geberit Citterio pod umyvadlo na desku, se zásuvkou	500.560.JI.1 500.560.JJ.1		→ str. 46			
Šířka 1200 mm						
Skříňka Geberit Citterio pod umyvadlo, se zásuvkou	500.566.JI.1 500.566.JJ.1		→ str. 43			✓
Skříňka Geberit Citterio pod umyvadlo, se dvěma zásuvkami a odkládací plochou	500.562.JI.1 500.562.JJ.1		→ str. 44			
	500.563.JI.1 500.563.JJ.1		→ str. 44			
Skříňka Geberit Citterio pod umyvadlo na desku, se zásuvkou	500.561.JI.1 500.561.JJ.1		→ str. 46			
Skříňka Geberit Citterio pod umyvadlo na desku, se dvěma zásuvkami a odkládací plochou	500.564.JI.1 500.564.JJ.1		→ str. 45			
	500.565.JI.1 500.565.JJ.1		→ str. 45			
Šířka 1350 mm						
Skříňka Geberit Citterio pod umyvadlo, se dvěma zásuvkami a odkládací plochou	500.567.JI.1 500.567.JJ.1		→ str. 44		✓	
	500.568.JI.1 500.568.JJ.1		→ str. 44		✓	

✓ Kompatibilní

Umyvadlo Geberit Citterio s odkládací plochou				Umyvatko Geberit Citterio	Umyvadlo na desku Geberit Citterio s odpadním ventilem	Umyvadlo na desku Geberit Citterio
75 cm		90 cm		45 cm	56 cm	
500.545.01.1	500.546.01.1	500.548.01.1	500.549.01.1	500.541.01.1	500.543.01.1	500.542.01.1
						
→ str. 37	→ str. 37	→ str. 37	→ str. 37	→ str. 36	→ str. 39	→ str. 38
				✓		
✓	✓					
					✓	✓
		✓	✓			
					✓	✓
✓						
	✓					
					✓	✓
					✓	✓
					✓	✓
				✓		
				✓		

Umývatka

Novinka

Umývatko Geberit Citterio

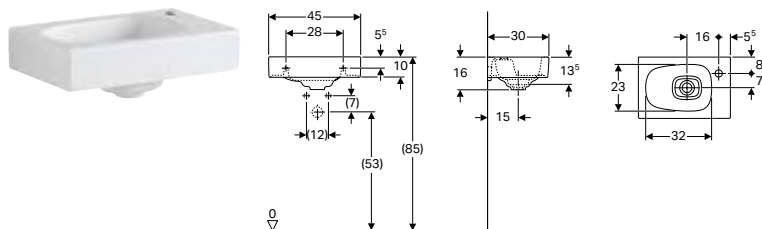

Technické informace

Materiál	Sanitární keramika
----------	--------------------

Vlastnosti

- Možnost kombinace se skříňkou pod umyvadlo
- Asymetrické

Rozsah dodávky

- Kryt odpadního ventilu z keramiky

Pol. č.	Povrch/barva	B [cm]	H [cm]	T [cm]	Otvor pro baterii	Přepad
500.541.01.1	KeraTect / Bílá	45	16	30	Vpravo	Bez

K dodání od červenec 2019

Kombinovatelné s

- Skříňka Geberit Citterio pod umyvadlo s dvířky → str. 42

Příslušenství

- Přehled příslušenství – Geberit Citterio umyvadla



- Náhrada za pol. č. 123545000, 123545600

Umyvadla

Novinka

Umyvadlo Geberit Citterio

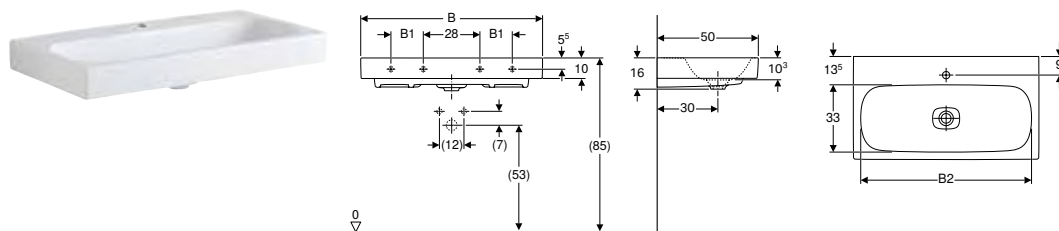

Technické informace

Materiál	Jemný žáruvzdorný jíl
----------	-----------------------

Vlastnosti

- Možnost kombinace se skříňkou pod umyvadlo
- Vhodné pro připojení umyvadlového přepadu Geberit Clou

Rozsah dodávky

- Kryt odpadního ventilu z keramiky

Pol. č.	Povrch/barva	B [cm]	B1 [cm]	B2 [cm]	Šířka skříňky [cm]	H [cm]	Otvor pro baterii T [cm]	Přepad	Upevňovací body
500.544.01.1	KeraTect / Bílá	60	–	53	58,4	16	50 Uprostřed	Bez	2
500.547.01.1	KeraTect / Bílá	90	16	83	88,4	16	50 Uprostřed	Bez	4
500.553.01.1	KeraTect / Bílá	120	28	113	118,4	16	50 Vlevo a vpravo	Bez	4

K dodání od červenec 2019

Lze objednat dodatečně

- Umyvadlový ventil

Kombinovatelné s

- Skříňka Geberit Citterio pod umyvadlo, se zásuvkou → str. 43

Příslušenství

- Přehled příslušenství – Geberit Citterio umyvadla



- Geberit připojení umyvadla Clou, s pákovým ovládáním jen pro umyvadla s jedním otvorem pro armaturu
- Náhrada za pol. č. 123560000, 123560600, 123590000, 123590600, 123520000, 123520600

Novinka

Umyvadlo Geberit Citterio s odkládací plochou

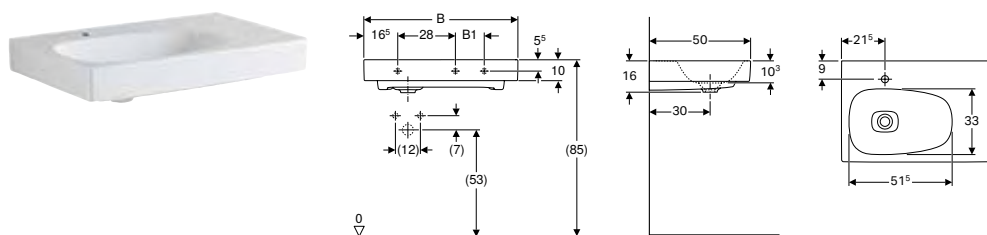

Technické informace

Materiál	Jemný žáruvzdorný jíl
----------	-----------------------

Vlastnosti

- Možnost kombinace se skříňkou pod umyvadlo
- Asymetrické
- Vhodné pro připojení umyvadlového přepadu Geberit Clou
- S odkládací plochou

Rozsah dodávky

- Kryt odpadního ventilu z keramiky

Pol. č.	Povrch/barva	B [cm]	B1 [cm]	Šířka skříňky [cm]	H [cm]	T [cm]	Otvor pro baterii	Přepad	Odkládací plocha
500.545.01.1	KeraTect / Bílá	75	14	73,4 / 118,4	16	50	Vlevo	Bez	Vpravo
500.546.01.1	KeraTect / Bílá	75	14	73,4 / 118,4	16	50	Vpravo	Bez	Vlevo
500.548.01.1	KeraTect / Bílá	90	29	88,4 / 133,4	16	50	Vlevo	Bez	Vpravo
500.549.01.1	KeraTect / Bílá	90	29	88,4 / 133,4	16	50	Vpravo	Bez	Vlevo

K dodání od červenec 2019

Lze objednat dodatečně

- Umyvadlový ventil

Kombinovatelné s

- Skříňka Geberit Citterio pod umyvadlo, se zásuvkou → str. 43
- Skříňka Geberit Citterio pod umyvadlo, se dvěma zásuvkami a odkládací plochou → str. 44

Příslušenství

- Přehled příslušenství – Geberit Citterio umyvadla



- Náhrada za pol. č. 123575000, 123575600, 123675000, 123675600, 123690000, 123690600, 123695000, 123695600

Umyvadla na desku

Novinka

Umyvadlo na desku Geberit Citterio

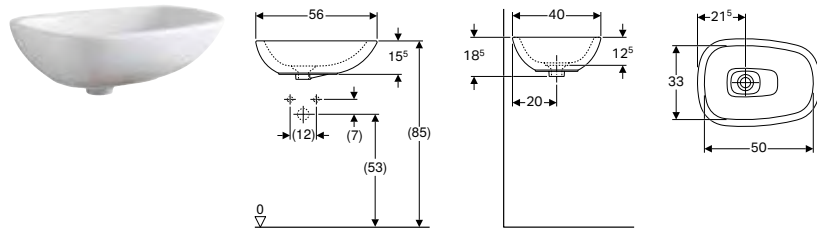

Účely použití

- K montáži na skříňky pod umyvadlo

Technické informace

Materiál	Sanitární keramika
----------	--------------------

Vlastnosti

- Asymetrické

Rozsah dodávky

- Kryt odpadního ventilu z keramiky
- Upevňovací materiál

Pol. č.	Povrch/barva	B [cm]	H [cm]	T [cm]	Otvor pro baterii	Přepad
500.542.01.1	KeraTect / Bílá	56	18,5	40	Bez	Bez

K dodání od červenec 2019

Kombinovatelné s

- Skříňka Geberit Citterio pod umyvadlo na desku, se zásuvkou → str. 46
- Skříňka Geberit Citterio pod umyvadlo na desku, se dvěma zásuvkami a odkládací plochou → str. 45

Příslušenství

- Přehled příslušenství – Geberit Citterio umyvadla



- Náhrada za pol. č. 123555000, 123555600

Novinka

Umyvadlo na desku Geberit Citterio s odpadním ventilem

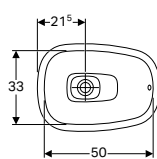
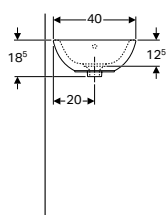
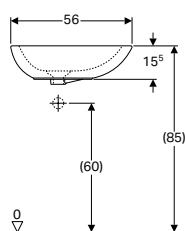

Účely použití

- K montáži na skříňky pod umyvadlo

Technické informace

Materiál	Sanitární keramika
----------	--------------------

Vlastnosti

- Asymetrické

Rozsah dodávky

- Kryt odpadního ventilu z keramiky
- Upevňovací materiál
- Odpadní ventil

Pol. č.	Povrch/barva	B [cm]	H [cm]	T [cm]	Otvor pro baterii	Přepad
500.543.01.1	KeraTect / Bílá	56	18,5	40	Bez	Viditelně

K dodání od červenec 2019

Kombinovatelné s

- Skříňka Geberit Citterio pod umyvadlo na desku, se zásuvkou → str. 46
- Skříňka Geberit Citterio pod umyvadlo na desku, se dvěma zásuvkami a odkládací plochou → str. 45







- Náhrada za pol. č. 123655000, 123655600









Koupelnový nábytek

Přehled příslušenství – Geberit Citterio koupelnový nábytek

Geberit Česká republika, Stav: únor 2019

		Háček na ručníky	Držák na ručníky Geberit Group pro koupelnový nábytek, s pravouhlejším rohem	Držák na ručníky Geberit Group na koupelnový nábytek se zaobleným rohem	Geberit Group magnetický držák	
		500.647.JK.2	510040000	510140000	510010000	
						
		→ str. 28	→ str. 196		→ str. 197	
Dolní skříňky						
Skříňka Citterio pod umyvadlo s dvířky	500.555.JI.1	→ str. 42		✓	✓	✓
	500.555.JJ.1		✓	✓	✓	
Skříňka Citterio pod umyvadlo, se zásuvkou	500.556.JI.1	→ str. 43		✓	✓	✓
	500.556.JJ.1		✓	✓	✓	
	500.557.JI.1		✓	✓	✓	
	500.557.JJ.1		✓	✓	✓	
	500.566.JI.1		✓	✓	✓	
	500.566.JJ.1		✓	✓	✓	
	500.559.JI.1		✓	✓	✓	
	500.559.JJ.1		✓	✓	✓	
Skříňka Citterio pod umyvadlo, se dvěma zásuvkami a odkládací plochou	500.562.JI.1	→ str. 44		✓	✓	✓
	500.562.JJ.1		✓	✓	✓	
	500.567.JI.1		✓	✓	✓	
	500.567.JJ.1		✓	✓	✓	
	500.563.JI.1		✓	✓	✓	
	500.563.JJ.1		✓	✓	✓	
	500.568.JI.1		✓	✓	✓	
	500.568.JJ.1		✓	✓	✓	
Skříňka Citterio pod umyvadlo na desku, se zásuvkou	500.561.JI.1	→ str. 46		✓	✓	✓
	500.561.JJ.1		✓	✓	✓	
	500.558.JI.1		✓	✓	✓	
	500.558.JJ.1		✓	✓	✓	
	500.560.JI.1		✓	✓	✓	
Skříňka Citterio pod umyvadlo na desku, se dvěma zásuvkami a odkládací plochou	500.564.JI.1	→ str. 45		✓	✓	✓
	500.564.JJ.1		✓	✓	✓	
	500.565.JI.1		✓	✓	✓	
	500.565.JJ.1		✓	✓	✓	
			✓	✓	✓	
Vysoká skříňka						
Vysoká skříňka Citterio s dvířky	500.554.JJ.1	→ str. 47	✓			✓
	500.554.JI.1		✓			✓
Police						
Polička Citterio se zrcadlem	500.569.JJ.1	→ str. 48	✓			✓
	500.569.JI.1		✓			✓
Zrcadlo						
Zrcadlo Citterio s osvětlením	500.572.JJ.1	→ str. 49	✓			✓
	500.572.JI.1		✓			✓
	500.570.JJ.1		✓			✓
	500.570.JI.1		✓			✓
Zrcadlo Citterio s osvětlením, postranní odkládací polička	500.571.JJ.1		✓			✓
	500.571.JI.1		✓			✓

✓ Kompatibilní

	Geberit Group zásuvka	Geberit Group zásuvka s přípojkou USB	Geberit Group zvětšovací zrcadlo	Světelná lišta Geberit Group pro vnitřní zásuvku			Dvojitá světelná lišta Geberit Group pro vnitřní zásuvku	Osvětlení skříňky Geberit Group, vyměnitelné, napájení akumulátorem
	501020000	501030000	510100000	501535000	501635000	501825000	501470000	501500000
								
	→ str. 197		→ str. 198	→ str. 195			→ str. 196	→ str. 198
	✓	✓						
	✓	✓						
	✓	✓		✓				
	✓	✓		✓				
	✓	✓			✓			
	✓	✓			✓			
	✓	✓					✓	
	✓	✓					✓	
	✓	✓				✓		
	✓	✓			✓			
	✓	✓			✓			
	✓	✓				✓		
	✓	✓				✓		
	✓	✓			✓			
	✓	✓			✓			
	✓	✓				✓		
	✓	✓				✓		
	✓	✓					✓	
	✓	✓					✓	
	✓	✓			✓			
	✓	✓			✓			
	✓	✓				✓		
	✓	✓				✓		
	✓	✓			✓			
	✓	✓			✓			
	✓	✓				✓		
	✓	✓				✓		
	✓	✓			✓			
	✓	✓			✓			
	✓	✓				✓		
	✓	✓				✓		
	✓	✓					✓	
	✓	✓					✓	
	✓	✓						✓
	✓	✓						✓
	✓	✓						
	✓	✓						
	✓	✓						
			✓					
			✓					

Skříňky pod umyvadla

Novinka

Skříňka Geberit Citterio pod umyvadlo s dvířky

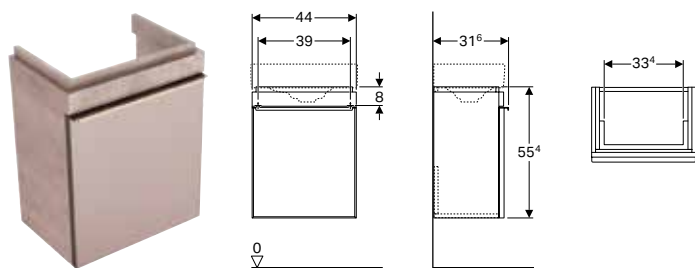

Technické informace

Materiál | Vysoce komprimovaná třívrstvá dřevotřísková deska

Vlastnosti

- Závěsné
- S jedněmi dvířky
- Otevření pomocí úchytky
- Možná instalace s nožičkami
- Krycí deska ze skla
- Dodáváno smontované
- Kovový rám dvířek

Rozsah dodávky

- Upevňovací materiál

Pol. č.	Povrch/barva	B [cm]	Šířka umyvadla [cm]	H [cm]	T [cm]
500.555.JI.1	Dveře: sklo lesklé / šedohnědá taupe Korpus: melaminová dřevěná struktura / béžový dub	44	45	55,4	31,6
500.555.JJ.1	Dveře: sklo lesklé / černé Korpus: melaminová dřevěná struktura / šedohnědý dub	44	45	55,4	31,6

K dodání od červenec 2019

Kombinovatelné s

- Umývatko Geberit Citterio → str. 36

Příslušenství

- Přehled příslušenství – Geberit Citterio koupelnový nábytek → str. 40



- Náhrada za pol. č. 835146000, 835145000

Novinka

Skříňka Geberit Citterio pod umyvadlo, se zásuvkou

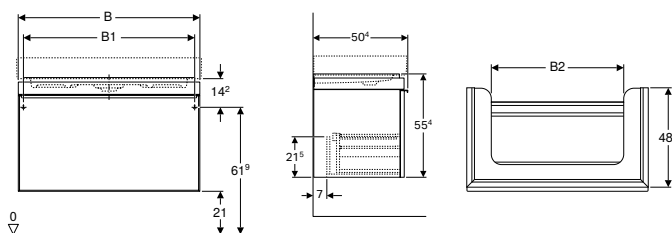

Technické informace

Materiál	Vysoce komprimovaná třívrstvá dřevotřísková deska
----------	---

Vlastnosti

- Závěsné
- S jednou zásuvkou
- Otevření pomocí úchytky
- Zásuvka s tichým dovíráním
- Možná instalace s nožičkami
- Krycí deska ze skla
- Rám zásuvky z kovu
- Dodáváno smontované

Rozsah dodávky

- Upevňovací materiál

Pol. č.	Povrch/barva	B [cm]	B1 [cm]	B2 [cm]	Šířka umyvadla [cm]	H [cm]	T [cm]
500.556.JI.1	Zásuvky: sklo lesklé / šedohnědá taupe Korpus: melaminová dřevěná struktura / béžový dub	58,4	53,4	34,5	60	55,4	50,4
500.556.JJ.1	Zásuvky: sklo lesklé / černé Korpus: melaminová dřevěná struktura / šedohnědý dub	58,4	53,4	34,5	60	55,4	50,4
500.557.JI.1	Zásuvky: sklo lesklé / šedohnědá taupe Korpus: melaminová dřevěná struktura / béžový dub	73,4	68,4	49,5	75	55,4	50,4
500.557.JJ.1	Zásuvky: sklo lesklé / černé Korpus: melaminová dřevěná struktura / šedohnědý dub	73,4	68,4	49,5	75	55,4	50,4
500.559.JI.1	Zásuvky: sklo lesklé / šedohnědá taupe Korpus: melaminová dřevěná struktura / béžový dub	88,4	83,4	64,5	90	55,4	50,4
500.559.JJ.1	Zásuvky: sklo lesklé / černé Korpus: melaminová dřevěná struktura / šedohnědý dub	88,4	83,4	64,5	90	55,4	50,4
500.566.JI.1	Zásuvky: sklo lesklé / šedohnědá taupe Korpus: melaminová dřevěná struktura / béžový dub	118,4	113,4	94,5	120	55,4	50,4
500.566.JJ.1	Zásuvky: sklo lesklé / černé Korpus: melaminová dřevěná struktura / šedohnědý dub	118,4	113,4	94,5	120	55,4	50,4

K dodání od červenec 2019

Kombinovatelné s

- Umyvadlo Geberit Citterio → str. 36
- Umyvadlo Geberit Citterio s odkládací plochou → str. 37
- Zrcadlo Geberit Citterio s osvětlením → str. 48
- Zrcadlo Geberit Citterio s osvětlením, postranní odkládací polička → str. 49

Příslušenství

- Přehled příslušenství – Geberit Citterio koupelkový nábytek → str. 40



- Náhrada za pol. č. 835161000, 835160000, 835176000, 835175000, 835191000, 835190000, 835121000, 835120000

Novinka

Skříňka Geberit Citterio pod umyvadlo, se dvěma zásuvkami a odkládací plochou

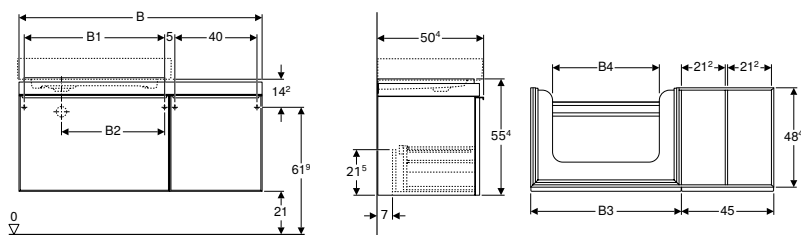

Technické informace

Materiál	Wysoce komprimovaná třívrstvá dřevotřísková deska
----------	---

Vlastnosti

- Závěsné
- S vnitřní zásuvkou
- Se dvěma zásuvkami
- Otevření pomocí úchytky
- Zásuvka s tichým dovíráním
- Možná instalace s nožičkami
- Krycí deska ze skla
- Rám zásuvky z kovu
- Dodáváno smontované

Rozsah dodávky

- Upevňovací materiál

Pol. č.	Povrch/barva	B [cm]	B1 [cm]	B2 [cm]	B3 [cm]	B4 [cm]	Šířka umyvadla [cm]	H [cm]	T [cm]	Odkládací plocha
500.562.JI.1	Zásuvky: sklo lesklé / šedohnědá taupe Korpus: melaminová dřevěná struktura / béžový dub	118,4	68,4	49,7	73,4	52	75	55,4	50,4	Vpravo
500.562.JJ.1	Zásuvky: sklo lesklé / černé Korpus: melaminová dřevěná struktura / šedohnědý dub	118,4	68,4	49,7	73,4	52	75	55,4	50,4	Vpravo
500.563.JI.1	Zásuvky: sklo lesklé / šedohnědá taupe Korpus: melaminová dřevěná struktura / béžový dub	118,4	68,4	49,7	73,4	52	75	55,4	50,4	Vlevo
500.563.JJ.1	Zásuvky: sklo lesklé / černé Korpus: melaminová dřevěná struktura / šedohnědý dub	118,4	68,4	49,7	73,4	52	75	55,4	50,4	Vlevo
500.567.JI.1	Zásuvky: sklo lesklé / šedohnědá taupe Korpus: melaminová dřevěná struktura / béžový dub	133,4	83,4	41,7	88,4	67	90	55,4	50,4	Vpravo
500.567.JJ.1	Zásuvky: sklo lesklé / černé Korpus: melaminová dřevěná struktura / šedohnědý dub	133,4	83,4	41,7	88,4	67	90	55,4	50,4	Vpravo
500.568.JI.1	Zásuvky: sklo lesklé / šedohnědá taupe Korpus: melaminová dřevěná struktura / béžový dub	133,4	83,4	41,7	88,4	67	90	55,4	50,4	Vlevo
500.568.JJ.1	Zásuvky: sklo lesklé / černé Korpus: melaminová dřevěná struktura / šedohnědý dub	133,4	83,4	41,7	88,4	67	90	55,4	50,4	Vlevo

K dodání od červenec 2019

Kombinovatelné s

- Umyvadlo Geberit Citterio s odkládací plochou → str. 37
- Zrcadlo Geberit Citterio s osvětlením → str. 48
- Zrcadlo Geberit Citterio s osvětlením, postranní odkládací polička → str. 49

Příslušenství

- Přehled příslušenství – Geberit Citterio koupelnový nábytek → str. 40



- Náhrada za pol. č. 835521000, 835520000, 835421000, 835420000, 835536000, 835535000, 835436000, 835435000

Novinka

Skříňka Geberit Citterio pod umyvadlo na desku, se dvěma zásuvkami a odkládací plochou

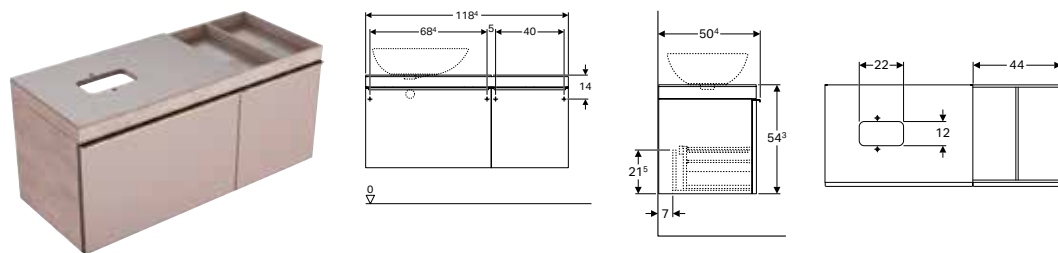

Technické informace

Materiál	Vysoce komprimovaná třívrstvá dřevotřísková deska
----------	---

Vlastnosti

- Závěsné
- S vnitřní zásuvkou
- Se dvěma zásuvkami
- Otevření pomocí úchytky
- Zásuvka s tichým dovíráním
- Možná instalace s nožičkami
- Krycí deska ze skla
- Krycí deska ze skla
- Rám zásuvky z kovu
- Dodáváno smontované

Rozsah dodávky

- Upevňovací materiál

Pol. č.	Povrch/barva	B [cm]	H [cm]	T [cm]	Odkládací plocha
500.564.JI.1	Zásuvky: sklo lesklé / šedohnědá taupe Korpus: melaminová dřevěná struktura / běžový dub	118,4	54,3	50,4	Vpravo
500.564.JJ.1	Zásuvky: sklo lesklé / černé Korpus: melaminová dřevěná struktura / šedohnědý dub	118,4	54,3	50,4	Vpravo
500.565.JI.1	Zásuvky: sklo lesklé / šedohnědá taupe Korpus: melaminová dřevěná struktura / běžový dub	118,4	54,3	50,4	Vlevo
500.565.JJ.1	Zásuvky: sklo lesklé / černé Korpus: melaminová dřevěná struktura / šedohnědý dub	118,4	54,3	50,4	Vlevo

K dodání od červenec 2019

Kombinovatelné s

- Umyvadlo na desku Geberit Citterio → str. 38
- Umyvadlo na desku Geberit Citterio s odpadním ventilem → str. 39
- Zrcadlo Geberit Citterio s osvětlením → str. 48
- Zrcadlo Geberit Citterio s osvětlením, postranní odkládací polička → str. 49

Příslušenství

- Přehled příslušenství – Geberit Citterio koupelnový nábytek → str. 40



- Náhrada za pol. č. 835821000, 835820000, 835721000, 835720000

Novinka

Skříňka Geberit Citterio pod umyvadlo na desku, se zásuvkou

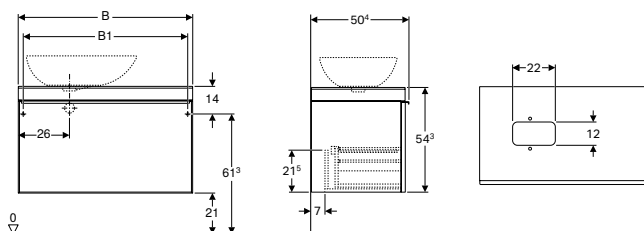

Technické informace

Materiál	Vysoce komprimovaná třívrstvá dřevotřísková deska
----------	---

Vlastnosti

- Závěsné
- S jednou zásuvkou
- Otevření pomocí úchytky
- Zásuvka s tichým dovíráním
- Krycí deska ze skla
- Možná instalace s nožičkami
- Krycí deska ze skla
- Rám zásuvky z kovu
- Dodáváno smontované

Rozsah dodávky

- Upevňovací materiál

Pol. č.	Povrch/barva	B [cm]	B1 [cm]	H [cm]	T [cm]	Výřez pro zápachovou uzávěrku
500.558.JI.1	Zásuvky: sklo lesklé / šedohnědá taupe Korpus: melaminová dřevěná struktura / béžový dub	73,4	68,4	54,3	50,4	Vlevo nebo vpravo
500.558.JJ.1	Zásuvky: sklo lesklé / černé Korpus: melaminová dřevěná struktura / šedohnědý dub	73,4	68,4	54,3	50,4	Vlevo nebo vpravo
500.560.JI.1	Zásuvky: sklo lesklé / šedohnědá taupe Korpus: melaminová dřevěná struktura / béžový dub	88,4	83,4	54,3	50,4	Vlevo nebo vpravo
500.560.JJ.1	Zásuvky: sklo lesklé / černé Korpus: melaminová dřevěná struktura / šedohnědý dub	88,4	83,4	54,3	50,4	Vlevo nebo vpravo
500.561.JI.1	Zásuvky: sklo lesklé / šedohnědá taupe Korpus: melaminová dřevěná struktura / béžový dub	118,4	113,4	54,3	50,4	Vlevo nebo vpravo
500.561.JJ.1	Zásuvky: sklo lesklé / černé Korpus: melaminová dřevěná struktura / šedohnědý dub	118,4	113,4	54,3	50,4	Vlevo nebo vpravo

K dodání od červenec 2019

Kombinovatelné s

- Umyvadlo na desku Geberit Citterio → str. 38
- Umyvadlo na desku Geberit Citterio s odpadním ventilem → str. 39
- Zrcadlo Geberit Citterio s osvětlením → str. 48
- Zrcadlo Geberit Citterio s osvětlením, postranní odkládací polička → str. 49

Příslušenství

- Přehled příslušenství – Geberit Citterio koupelnový nábytek → str. 40



- Náhrada za pol. č. 835276000, 835275000, 835291000, 835290000, 835221000, 835220000

Boční skříňky

Novinka

Vysoká skříňka Geberit Citterio s dvířky

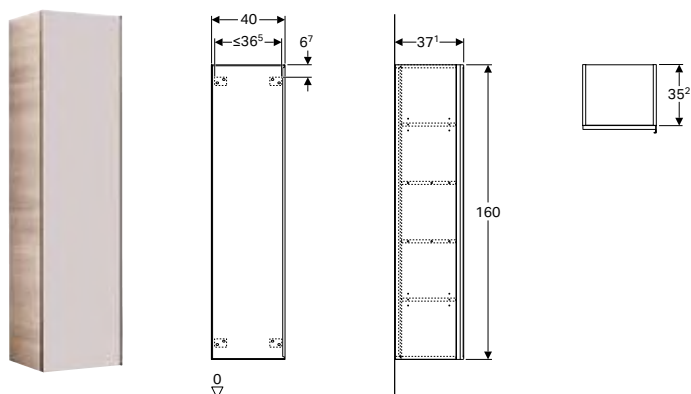

Technické informace

Materiál	Vysoce komprimovaná třívrstvá dřevotřísková deska
----------	---

Vlastnosti

- Závěsné
- S jedněmi dvířky
- Otevření pomocí úchytky
- Dvířka s tichým dovíráním
- Se čtyřmi polohovatelnými poličkami
- Otevírání dvířek vpravo nebo vlevo
- Krycí deska ze skla
- Kovový rám dvířek
- Dodáváno smontované

Rozsah dodávky

- 4 vkládací poličky
- Upevňovací materiál

Pol. č.	Povrch/barva	B [cm]	H [cm]	T [cm]
500.554.JI.1	Dveře: sklo lesklé / šedohnědá taupe Korpus: melaminová dřevěná struktura / běžový dub	40	160	37,1
500.554.JJ.1	Zásuvky: sklo lesklé / černé Korpus: melaminová dřevěná struktura / šedohnědý dub	40	160	37,1

K dodání od červenec 2019

Příslušenství

- Přehled příslušenství – Geberit Citterio koupelnový nábytek → str. 40



- Náhrada za pol. č. 835111000, 835110000

Novinka

Polička Geberit Citterio se zrcadlem

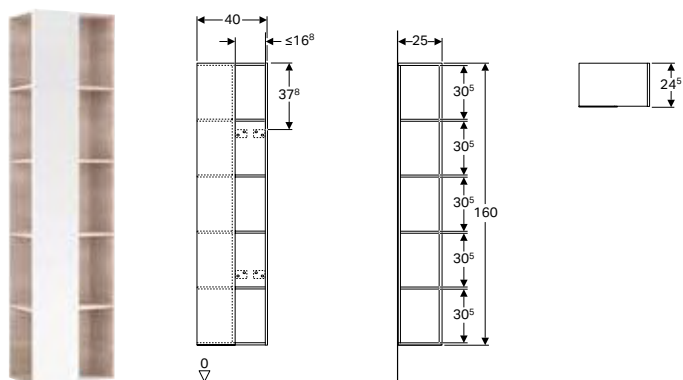

Technické informace

Materiál Vysoce komprimovaná třívrstvá dřevotřísková deska

Vlastnosti

- S 8 pevnými poličkami
- Přední strana se zrcadlem
- Dodáváno smontované

Rozsah dodávky

- Upevňovací materiál

Pol. č.	Povrch/barva	B [cm]	H [cm]	T [cm]
500.569.JI.1	Melamin struktura dřeva / Běžový dub	40	160	25
500.569.JJ.1	Melamin struktura dřeva / Šedohnědý dub	40	160	25

K dodání od červenec 2019

Příslušenství

- Přehled příslušenství – Geberit Citterio koupelňový nábytek → str. 40



- Náhrada za pol. č. 835101000, 835100000

Zrcadla

Novinka

Zrcadlo Geberit Citterio s osvětlením

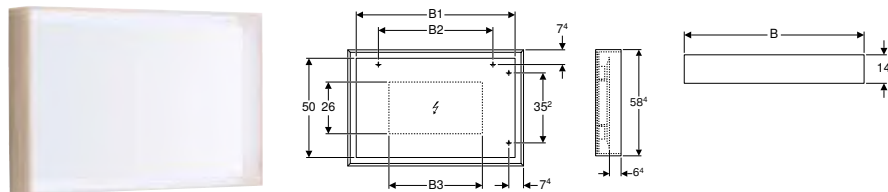

Technické informace

Třída ochrany	II
Druh ochrany	IP44
Jmenovité napětí	230 V AC
Síťová frekvence	50 Hz
Provozní napětí	12 V DC
Výstupní napětí	12 V DC
Materiál	Sklo
Třída energetické účinnosti	A++
Barva světla	4200 K

Vlastnosti

- Plocha zrcadla se světelnou lištou LED zabudovanou do rámu
- Zapnutí/vypnutí světla nástěnným spínačem
- Rám ze dřeva

Pol. č.	Povrch/barva	B [cm]	B1 [cm]	B2 [cm]	B3 [cm]	H [cm]	T [cm]	Příkon [W]	Světelný tok [lm]
500.572.JI.1	Melamin struktura dřeva / Béžový dub	88,4	80	57,6	47	58,4	14	22	2860
500.572.JJ.1	Melamin struktura dřeva / Šedohnědý dub	88,4	80	57,6	47	58,4	14	22	2860
500.570.JI.1	Melamin struktura dřeva / Béžový dub	118,4	110	80	77	58,4	14	28	3640
500.570.JJ.1	Melamin struktura dřeva / Šedohnědý dub	118,4	110	80	77	58,4	14	28	3640

K dodání od červenec 2019

Příslušenství

- Přehled příslušenství – Geberit Citterio koupelnový nábytek → str. 40



- Náhrada za pol. č. 835691000, 835690000, 835621000, 835620000

Novinka

Zrcadlo Geberit Citterio s osvětlením, postranní odkládací polička

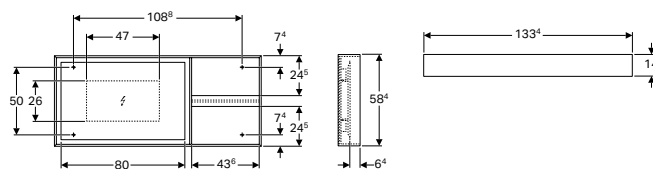

Technické informace

Třída ochrany	II
Druh ochrany	IP44
Jmenovité napětí	230 V AC
Síťová frekvence	50 Hz
Provozní napětí	12 V DC
Výstupní napětí	12 V DC
Příkon	22 W
Materiál	Sklo
Třída energetické účinnosti	A++
Barva světla	4200 K

Vlastnosti

- S odkládací poličkou vpravo nebo vlevo
- Zapnutí/vypnutí světla nástěnným spínačem
- Plocha zrcadla se světelnou lištou LED zabudovanou do rámu
- Rám ze dřeva

Pol. č.	Povrch/barva	B [cm]	H [cm]	T [cm]	Světelný tok [lm]
500.571.JI.1	Melamin struktura dřeva / Béžový dub	133,4	58,4	14	2860
500.571.JJ.1	Melamin struktura dřeva / Šedohnědý dub	133,4	58,4	14	2860

K dodání od červenec 2019

Příslušenství

- Přehled příslušenství – Geberit Citterio koupelnový nábytek → str. 40



- Náhrada za pol. č. 835636000, 835635000

Příslušenství

Novinka

Sada nožiček Geberit Citterio

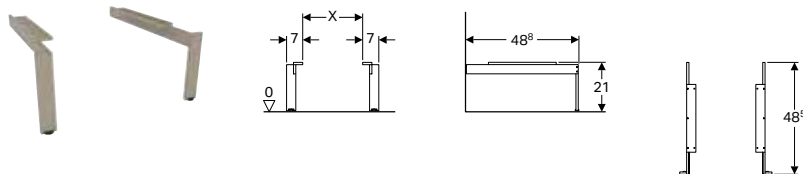

Technické informace

Materiál	Hliník
----------	--------

Rozsah dodávky

- Souprava 2 kusů

Pol. č. Povrch/barva

500.573.39.1 Champagne

K dodání od červenec 2019



- Náhrada za pol. č. 500410000

WC

Závěsná WC

Novinka

Závěsné WC Geberit Citterio s hlubokým splachováním, Rimfree

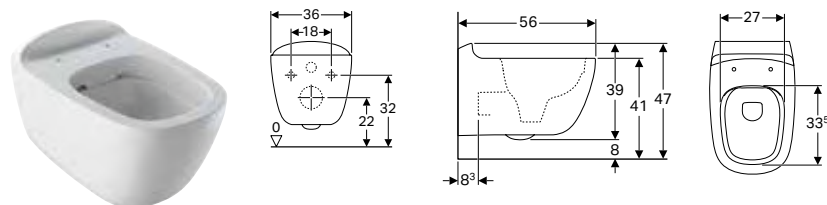

Účely použití

- Pro splachovací nádržky pod omítku
- Pro tlakové splachovače

Technické informace

Materiál	Sanitární keramika
----------	--------------------

Vlastnosti

- Závěsné
- WC s hlubokým splachováním
- Rimfree
- Třída 1, celkové množství 6 / 5 l, podle EN 997
- Třída 2 podle EN 997
- Splachuje se 4,5 l
- Uzavřený tvar

Rozsah dodávky

- Upevňovací materiál

Pol. č. Povrch/barva

500.510.01.1 KeraTect / Bílá

K dodání od červenec 2019

B	H	T
[cm]	[cm]	[cm]
36	33	56

Lze objednat dodatečně

- WC sedátko

Kombinovatelné s

- WC sedátko Geberit Citterio → str. 51



- V závislosti na montážní situaci bude pro montáž vždy požadována jedna přípojovací souprava Geberit pro závěsné WC, délka 30 cm
- Náhrada za pol. č. 203550000, 203550600, 203570000, 203570600

Stojící WC

Novinka

Geberit Citterio stojící WC s hlubokým splachováním, vzadu rovné ke stěně, uzavřený tvar, Rimfree

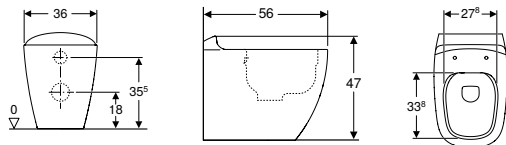

Účely použití

- Pro splachovací nádržky pod omítku

Technické informace

Materiál	Sanitární keramika
----------	--------------------

Rozsah dodávky

- Upevňovací materiál

Vlastnosti

- Stojící na podlaze
- K přisazení ke stěně
- WC s hlubokým splachováním
- Rimfree
- Odpod vodorovný nebo svislý
- Třída 1, celkové množství 6 l, podle EN 997
- Třída 2 podle EN 997
- Uzavřený tvar

Pol. č.	Povrch/barva	B [cm]	H [cm]	T [cm]
500.512.01.1	KeraTect / Bílá	36	47	56

N: Novinka, k dodání: 500.512.01.1 od červenec 2019;

Lze objednat dodatečně

- WC sedátko

Kombinovatelné s

- WC sedátko Geberit Citterio → str. 51



- Náhrada za pol. č. 213520000, 213520600, 213560000, 213560600

WC sedátko

Novinka

WC sedátko Geberit Citterio

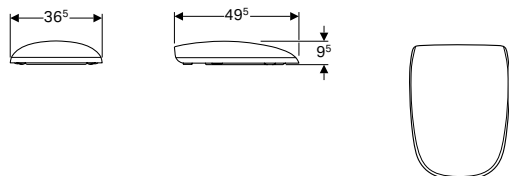

Technické informace

Materiál	Duroplast
----------	-----------

Vlastnosti

- Překrývající WC víko

Pol. č.	Povrch/barva	Automatika spuštění	Upevnění	Materiál závěsu
500.540.01.1	Bílá	Ano	Seshora	Mosaz pochromovaná

K dodání od červenec 2019

Kombinovatelné s

- Závěsné WC Geberit Citterio s hlubokým splachováním, Rimfree → str. 50
- Geberit Citterio stojící WC s hlubokým splachováním, vzadu rovné ke stěně, uzavřený tvar, Rimfree → str. 51



- Náhrada za pol. č. 573500000

Bidety

Závěsné bidety

Novinka

Závěsný bidet Geberit Citterio, uzavřený tvar

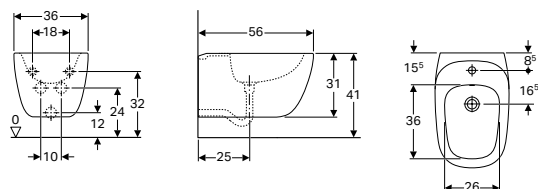

Účely použití

- Pro jednotvorové armatury s flexibilními připojovacími hadicemi

Technické informace

Materiál	Sanitární keramika
----------	--------------------

Vlastnosti

- Závěsné
- Skrytý přívod vody
- Uzavřený tvar

Rozsah dodávky

- Upevňovací materiál

Pol. č.	Povrch/barva	B [cm]	H [cm]	T [cm]	Přepad
500.539.01.1	KeraTect / Bílá	36	31	56	Viditelně

K dodání od červenec 2019



- Náhrada za pol. č. 233550000, 233550600

Stojící bidety

Novinka

Bidet Citterio stojící, vzadu rovný ke stěně

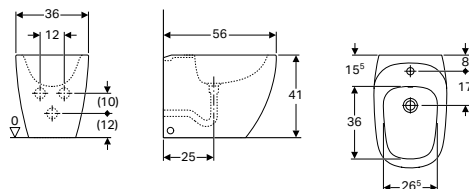

Účely použití

- Pro jednotvorové armatury

Technické informace

Materiál	Sanitární keramika
----------	--------------------

Vlastnosti

- Stojící na podlaze
- K přisazení ke stěně
- Skrytý přívod vody
- Skryté upevnění

Rozsah dodávky

- Upevňovací materiál

Pol. č.	Povrch/barva	B [cm]	H [cm]	T [cm]	Přepad
500.538.01.1	KeraTect / Bílá	36	41	56	Viditelně

K dodání od červenec 2019



- Náhrada za pol. č. 233500000, 233500600













Geberit Xeno²





Umyvadla	56
Přehled sortimentu – Geberit Xeno ² umyvadla a skříňky pod umyvadla	56
Umývatka	60
Umyvadla	60
Umyvadla z minerálního materiálu	62
Koupelnový nábytek	64
Přehled příslušenství – Geberit Xeno ² koupelnový nábytek	64
Skříňky pod umyvadla	66
Boční skříňky	72
Zrcadla	74
Příslušenství	75
WC	77
Závěsná WC	77
WC sedátka	78
Bidety	79
Závěsné bidety	79

Umyvadla

Přehled sortimentu – Geberit Xenos² umyvadla a skříňky pod umyvadla

Geberit Česká republika, Stav: únor 2019

	Umyvátko Geberit Xenos ²		Umyvadlo Geberit Xenos ²		Umyvadlo Geberit Xenos ²	
	40 cm		60 cm		90 cm	
	500.528.01.1 500.529.01.1		500.530.01.1		500.531.01.1 500.532.01.1	
						
	→ str. 60		→ str. 60		→ str. 60	
Šířka 400 mm						
Skříňka pod umyvadlo Geberit Xenos ² s dvířky	500.502.43.1 500.502.00.1 500.502.01.1		→ str. 66	✓		
Šířka 600 mm						
Skříňka Geberit Xenos ² pod umyvadlo, se zásuvkou	500.505.43.1 500.505.00.1 500.505.01.1		→ str. 66		✓	
Skříňka Geberit Xenos ² pod umyvadlo, se dvěma zásuvkami	500.506.43.1 500.506.00.1 500.506.01.1		→ str. 67		✓	
Šířka 900 mm						
Skříňka Geberit Xenos ² pod umyvadlo, se zásuvkou	500.508.43.1 500.508.00.1 500.508.01.1		→ str. 66		✓	
Skříňka Geberit Xenos ² pod umyvadlo s odkládací plochou, se zásuvkou pro naplnění	500.513.43.1 500.513.00.1 500.513.01.1 500.514.43.1 500.514.00.1 500.514.01.1		→ str. 68			
Skříňka Geberit Xenos ² pod umyvadlo, se dvěma zásuvkami	500.509.43.1 500.509.00.1 500.509.01.1		→ str. 67		✓	
Skříňka Geberit Xenos ² pod umyvadlo s odkládací plochou, se dvěma zásuvkami	500.515.43.1 500.515.00.1 500.515.01.1 500.516.43.1 500.516.00.1 500.516.01.1		→ str. 69			

Umyvadlo Geberit Xeno ² s odkládací plochou	Umyvadlo Geberit Xeno ² s odkládací plochou	Umyvadlo Geberit Xeno ²	Nábytkové umyvadlo Geberit Xeno ²	Nábytkové umyvadlo Geberit Xeno ²
90 cm		120 cm	140 cm	160 cm
500.533.01.1 500.534.01.1	500.535.01.1 500.536.01.1	500.552.01.1 500.550.01.1 500.551.01.1	500.276.00.1 500.277.00.1	500.278.00.1 500.279.00.1
				
→ str. 61	→ str. 61	→ str. 60	→ str. 62	→ str. 62

--	--	--	--	--

--	--	--	--	--

--	--	--	--	--

--	--	--	--	--

✓				
---	--	--	--	--

	✓			
--	---	--	--	--





✓				
---	--	--	--	--

	✓			
--	---	--	--	--

Geberit Česká republika, Stav: únor 2019

	Umývátka Geberit Xeno ²	Umyvadlo Geberit Xeno ²	Umyvadlo Geberit Xeno ²	
	40 cm	60 cm	90 cm	
	500.528.01.1 500.529.01.1	500.530.01.1	500.531.01.1 500.532.01.1	
				
	→ str. 60	→ str. 60	→ str. 60	
Šířka 1200 mm				
Skříňka Geberit Xeno ² 500.517.43.1 pod umyvadlo o šířce 500.517.00.1 od 120 cm, se dvěma 500.517.01.1 zásuvkami  → str. 70				
Skříňka Geberit Xeno ² 500.518.43.1 pod umyvadlo o šířce 500.518.00.1 od 120 cm, se čtyřmi 500.518.01.1 zásuvkami 				
Šířka 1400 mm				
Skříňka pod umyvadlo Geberit Xeno ² 500.348.43.1 z minerálního 500.348.00.1 kompozitu, se dvěma 500.347.01.1 zásuvkami  → str. 71				
Šířka 1600 mm				
Skříňka pod umyvadlo Geberit Xeno ² 500.346.43.1 z minerálního 500.346.00.1 kompozitu, se dvěma 500.346.01.1 zásuvkami  → str. 71				

✓ Kompatibilní

	Umyvadlo Geberit Xeno ² s odkládací plochou	Umyvadlo Geberit Xeno ² s odkládací plochou	Umyvadlo Geberit Xeno ²	Nábytkové umyvadlo Geberit Xeno ²	Nábytkové umyvadlo Geberit Xeno ²
	90 cm		120 cm	140 cm	160 cm
	500.533.01.1 500.534.01.1	500.535.01.1 500.536.01.1	500.552.01.1 500.550.01.1 500.551.01.1	500.276.00.1 500.277.00.1	500.278.00.1 500.279.00.1
					
	→ str. 61	→ str. 61	→ str. 60	→ str. 62	→ str. 62
			✓		
			✓		
				✓	
					✓

Umývátka

Novinka

Umývátko Geberit Xeno²

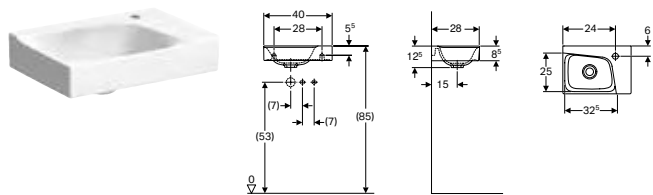

Technické informace

Materiál	Jemný žáruvzdorný jíl
----------	-----------------------

Vlastnosti

- Možnost kombinace se skříňkou pod umyvadlo
- Asymetrické

Pol. č.	Povrch/barva	B [cm]	H [cm]	T Otvor pro baterii [cm]	Přepad
500.528.01.1	KeraTect / Bílá	40	12,5	28	Vlevo
500.529.01.1	KeraTect / Bílá	40	12,5	28	Vpravo

K dodání od červenec 2019

Kombinovatelné s

- Skříňka pod umyvadlo Geberit Xeno² s dvířky → str. 66

Příslušenství

- Přehled příslušenství – Geberit Xeno² umyvadla



- Náhrada za pol. č. 127045600, 127040600

Umyvadla

Novinka

Umyvadlo Geberit Xeno²

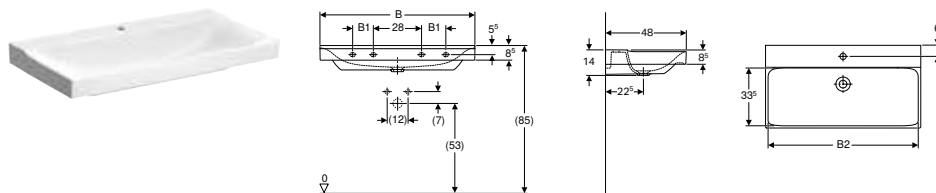

Technické informace

Materiál	Jemný žáruvzdorný jíl
----------	-----------------------

Vlastnosti

- Možnost kombinace se skříňkou pod umyvadlo

Pol. č.	Povrch/barva	B [cm]	B1 [cm]	B2 [cm]	Šířka skříňky [cm]	H [cm]	T [cm]	Otvor pro baterii	Přepad	Upevňovací body
500.530.01.1	KeraTect / Bílá	60	–	57,2	58	14	48	Uprostřed	Bez	2
500.531.01.1	KeraTect / Bílá	90	12	87,2	88	14	48	Uprostřed	Bez	4
500.532.01.1	KeraTect / Bílá	90	12	87,2	88	14	48	Bez	Bez	4
500.550.01.1	KeraTect / Bílá	120	24	117,2	118	14	48	Vlevo a vpravo	Bez	4
500.551.01.1	KeraTect / Bílá	120	24	117,2	118	14	48	Uprostřed	Bez	4
500.552.01.1	KeraTect / Bílá	120	24	117,2	118	14	48	Bez	Bez	4

K dodání od červenec 2019

Lze objednat dodatečně

- Umyvadlový ventil

Kombinovatelné s

- Skříňka Geberit Xeno² pod umyvadlo, se zásuvkou → str. 66
- Skříňka Geberit Xeno² pod umyvadlo, se dvěma zásuvkami → str. 67
- Skříňka Geberit Xeno² pod umyvadlo o šířce od 120 cm, se čtyřmi zásuvkami → str. 70
- Skříňka Geberit Xeno² pod umyvadlo o šířce od 120 cm, se dvěma zásuvkami → str. 70

Příslušenství

- Přehled příslušenství – Geberit Xeno² umyvadla



- Geberit připojení umyvadla Clou, s pákovým ovládním jen pro umyvadla s jedním otvorem pro armaturu. S umyvadly 60 a 90 cm s jedním otvorem pro kohoutek je kompatibilní jen v případě, že je namontováno bez dolní skříňky
- Náhrada za pol. č. 127060600, 127090600, 127093600, 127020600, 127023600, 127025600

Novinka

Umyvadlo Geberit Xeno² s odkládací plochou

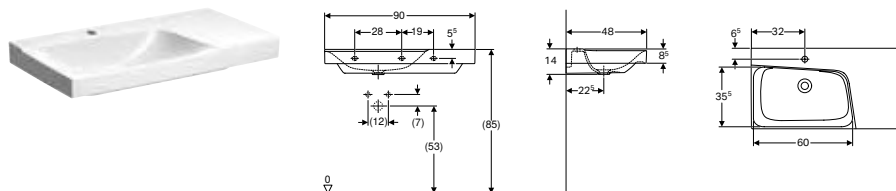

Technické informace

Materiál	Jemný žáruvzdorný jíl
----------	-----------------------

Vlastnosti

- Možnost kombinace se skříňkou pod umyvadlo
- Asymetrické
- S odkládací plochou

Pol. č.	Povrch/barva	B [cm]	H [cm]	T [cm]	Otvor pro baterii	Přepad	Odkládací plocha
500.533.01.1	KeraTect / Bílá	90	14	48	Uprostřed	Bez	Vpravo
500.534.01.1	KeraTect / Bílá	90	14	48	Bez	Bez	Vpravo
500.535.01.1	KeraTect / Bílá	90	14	48	Uprostřed	Bez	Vlevo
500.536.01.1	KeraTect / Bílá	90	14	48	Bez	Bez	Vlevo

K dodání od červenec 2019

Lze objednat dodatečně

- Umyvadlový ventil

Kombinovatelné s

- Skříňka Geberit Xeno² pod umyvadlo s odkládací plochou, se dvěma zásuvkami → str. 69
- Skříňka Geberit Xeno² pod umyvadlo s odkládací plochou, se zásuvkou pro naplnění → str. 68

Příslušenství

- Přehled příslušenství – Geberit Xeno² umyvadla



- Geberit odtokový ventil s volným přívodem jen pro umyvadla bez otvoru pro armaturu
- Geberit připojení umyvadla Clou, s pákovým ovládním jen pro umyvadla s jedním otvorem pro armaturu. S umyvadly s jedním otvorem pro kohoutek kompatibilní jen v případě, že je namontováno bez dolní skříňky
- Náhrada za pol. č. 127190600, 127193600, 127290600, 127293600

Umyvadla z minerálního materiálu

Novinka

Nábytkové umyvadlo Geberit Xenos²

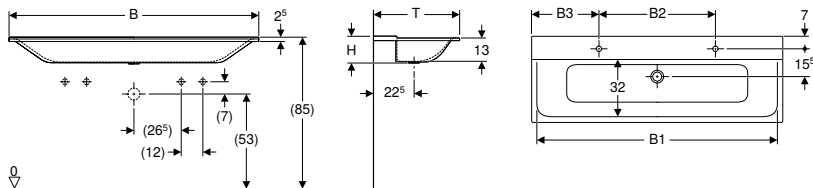

Účely použití

- K montáži na skříňky pod umyvadlo

Technické informace

Materiál	Varicor®
----------	----------

Vlastnosti

- Úzký okraj
- Antibakteriální
- Odolné proti nárazům
- Odolné proti poškrábání
- Jednoduché čištění
- Bezešvá oprava povrchu

Pol. č.	Povrch/barva	B [cm]	B1 [cm]	B2 [cm]	B3 [cm]	Šířka skříňky [cm]	H [cm]	T [cm]	Otvor pro baterii	Přepad
500.276.00.1	Alpská bílá	140	135	–	–	139,5	15	48	Bez	Bez
500.277.00.1	Alpská bílá	140	135	65	37,5	139,5	15	48	Vlevo a vpravo	Bez
500.278.00.1	Alpská bílá	160	155	–	–	159,5	15	48	Bez	Bez
500.279.00.1	Alpská bílá	160	155	70	45	159,5	15	48	Vlevo a vpravo	Bez

K dodání od červenec 2019

Příslušenství

- Přehled příslušenství – Geberit Xenos² umyvadla



- Náhrada za pol. č. 427040016, 427041016, 427060016, 427061016

Koupelnový nábytek

Přehled příslušenství – Geberit Xeno² koupelnový nábytek

SC0id, Stav: M02 2019

		Háček na ručníky	Vložka do zásuvky Xeno ² , dělení tvaru T	Vložka do zásuvky Xeno ² , H struktura	
		500.647.JK.2	500.525.00.1	500.526.00.1	500.527.00.1
					
		→ str. 28	→ str. 75		
Dolní skříňky					
Skříňka pod umyvadlo Xeno ² s dvířky	500.502.01.1		✓	✓	✓
	500.502.43.1 → str. 66		✓	✓	✓
	500.502.00.1		✓	✓	✓
Skříňka Xeno ² pod umyvadlo, se zásuvkou	500.505.01.1		✓	✓	✓
	500.505.43.1		✓	✓	✓
	500.505.00.1		✓	✓	✓
	500.508.01.1 → str. 67		✓	✓	✓
	500.508.43.1		✓	✓	✓
	500.508.00.1		✓	✓	✓
Skříňka Xeno ² pod umyvadlo s odkládací plochou, se zásuvkou pro naplnění	500.513.01.1		✓	✓	✓
	500.513.43.1		✓	✓	✓
	500.513.00.1 → str. 68		✓	✓	✓
	500.514.01.1		✓	✓	✓
	500.514.43.1		✓	✓	✓
Skříňka Xeno ² pod umyvadlo, se dvěma zásuvkami	500.514.00.1		✓	✓	✓
	500.506.01.1		✓	✓	✓
	500.506.43.1		✓	✓	✓
	500.506.00.1 → str. 67		✓	✓	✓
	500.509.01.1		✓	✓	✓
	500.509.43.1		✓	✓	✓
Skříňka Xeno ² pod umyvadlo o šířce od 120 cm, se dvěma zásuvkami	500.509.00.1		✓	✓	✓
	500.517.01.1		✓	✓	✓
	500.517.43.1 → str. 70		✓	✓	✓
Skříňka Xeno ² pod umyvadlo o šířce od 120 cm, se dvěma zásuvkami	500.517.00.1		✓	✓	✓
	500.515.01.1		✓	✓	✓
	500.515.43.1		✓	✓	✓
	500.515.00.1 → str. 69		✓	✓	✓
	500.516.01.1		✓	✓	✓
	500.516.43.1		✓	✓	✓
Skříňka pod umyvadlo Geberit Xeno ² z minerálního kompozitu, se dvěma zásuvkami	500.516.00.1		✓	✓	✓
	500.347.00.1		✓	✓	✓
	500.348.00.1		✓	✓	✓
	500.348.43.1		✓	✓	✓
	500.346.01.1 → str. 71		✓	✓	✓
Skříňka Xeno ² pod umyvadlo o šířce od 120 cm, se čtyřmi zásuvkami	500.346.00.1		✓	✓	✓
	500.346.43.1		✓	✓	✓
	500.518.01.1		✓	✓	✓
	500.518.43.1		✓	✓	✓
	500.518.00.1		✓	✓	✓
Vysoká skříňka					
Vysoká skříňka Xeno ² s dvířky a vnitřním zrcadlem	500.503.01.1	✓			
	500.503.43.1 → str. 72	✓			
	500.503.00.1	✓			
Boční prvky					
Boční skříňka Xeno ² se zásuvkou	500.507.01.1				
	500.507.43.1				
	500.507.00.1 → str. 73				
Boční skříňka Xeno ² se dvěma zásuvkami	500.504.01.1				
	500.504.43.1				
	500.504.00.1				

✓ Kompatibilní

Skříňky pod umyvadla

Novinka

Skříňka pod umyvadlo Geberit Xenos² s dvířky

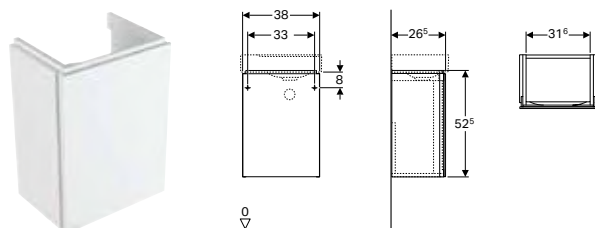

Technické informace

Materiál | Vysoce komprimovaná třívrstvá dřevotřísková deska

Vlastnosti

- Závěsné
- S jedněmi dvířky
- Dvířka s tichým dovíráním
- Otvírání dvířek vpravo nebo vlevo
- Ochrana proti vlhkosti
- Dodáváno smontované

Rozsah dodávky

- Upevňovací materiál

Pol. č.	Povrch/barva	B [cm]	Šířka umyvadla [cm]	H [cm]	T [cm]
500.502.00.1	Lak matný / Greige	38	45	52,5	26,5
500.502.01.1	Lakované s vysokým leskem / Bílá	38	45	52,5	26,5
500.502.43.1	Lak strukturovaný / Šedá scultura	38	45	52,5	26,5

K dodání od červenec 2019

Kombinovatelné s

- Umývatko Geberit Xenos² → str. 60
- Zrcadlo Geberit Xenos² s osvětlením → str. 74

Příslušenství

- Přehled příslušenství – Geberit Xenos² koupelňový nábytek → str. 64



- Náhrada za pol. č. 807040000, 807042000, 807041000

Novinka

Skříňka Geberit Xenos² pod umyvadlo, se zásuvkou

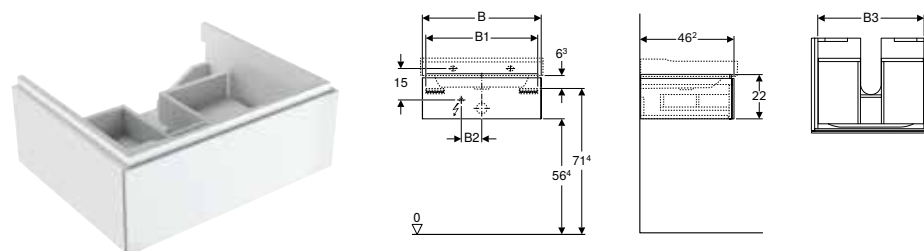

Technické informace

Třída ochrany	II
Druh ochrany	IP21
Jmenovité napětí	220–240 V AC
Síťová frekvence	50–60 Hz
Provozní napětí	12 V DC
Materiál	Vysoce komprimovaná třívrstvá dřevotřísková deska
Třída energetické účinnosti	A++
Barva světla	3000 K

Vlastnosti

- Závěsné
- S jednou zásuvkou
- Otvírání mechanismem push-to-open
- Zásuvka s protiskluzovou podložkou
- Zásuvka s LED osvětlením
- Ochrana proti vlhkosti
- Dodáváno smontované

Rozsah dodávky

- Upevňovací materiál

Pol. č.	Povrch/barva	B [cm]	B1 [cm]	B2 [cm]	B3 [cm]	Šířka umyvadla [cm]	H [cm]	T [cm]	Příkon [W]	Světelný tok [lm]
500.505.00.1	Lak matný / Greige	58	54,6	10	51,6	60	22	46,2	2,25	270
500.505.01.1	Lakované s vysokým leskem / Bílá	58	54,6	10	51,6	60	22	46,2	2,25	270
500.505.43.1	Lak strukturovaný / Šedá scultura	58	54,6	10	51,6	60	22	46,2	2,25	270
500.508.00.1	Lak matný / Greige	88	84,6	23	81,6	90	22	46,2	3,75	450
500.508.01.1	Lakované s vysokým leskem / Bílá	88	84,6	23	81,6	90	22	46,2	3,75	450
500.508.43.1	Lak strukturovaný / Šedá scultura	88	84,6	23	81,6	90	22	46,2	3,75	450

K dodání od červenec 2019

Kombinovatelné s

- Umyvadlo Geberit Xenos² → str. 60
- Zrcadlo Geberit Xenos² s osvětlením a nepřímým osvětlením → str. 74

Příslušenství

- Přehled příslušenství – Geberit Xenos² koupelnový nábytek → str. 64



- Náhrada za pol. č. 807160000, 807162000, 807161000, 807190000, 807192000, 807191000

Novinka

Skříňka Geberit Xenos² pod umyvadlo, se dvěma zásuvkami

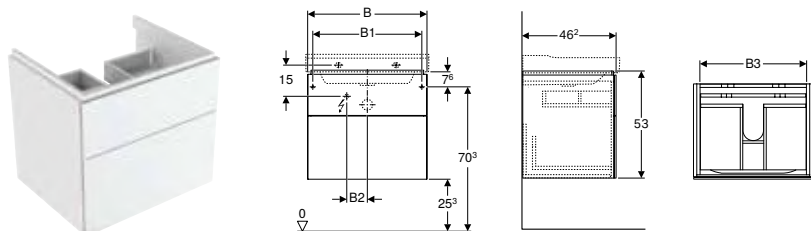

Technické informace

Třída ochrany	II
Druh ochrany	IP21
Jmenovité napětí	220–240 V AC
Síťová frekvence	50–60 Hz
Provozní napětí	12 V DC
Materiál	Vysoce komprimovaná třívrstvá dřevotřísková deska
Třída energetické účinnosti	A++
Barva světla	3000 K

Vlastnosti

- Závěsné
- Se dvěma zásuvkami
- Otvírání mechanismem push-to-open
- Zásuvka s protiskluzovou podložkou
- Zásuvka s LED osvětlením
- Ochrana proti vlhkosti
- Dodáváno smontované

Rozsah dodávky

- Upevňovací materiál

Pol. č.	Povrch/barva	B [cm]	B1 [cm]	B2 [cm]	B3 [cm]	Šířka umyvadla [cm]	H [cm]	T [cm]	Příkon [W]	Světelný tok [lm]
500.506.00.1	Lak matný / Greige	58	53	10	51,6	60	53	46,2	2,25	270
500.506.01.1	Lakované s vysokým leskem / Bílá	58	53	10	51,6	60	53	46,2	2,25	270
500.506.43.1	Lak strukturovaný / Šedá scultura	58	53	10	51,6	60	53	46,2	2,25	270
500.509.00.1	Lak matný / Greige	88	83	23	81,6	90	53	46,2	3,75	450
500.509.01.1	Lakované s vysokým leskem / Bílá	88	83	23	81,6	90	53	46,2	3,75	450
500.509.43.1	Lak strukturovaný / Šedá scultura	88	83	23	81,6	90	53	46,2	3,75	450

K dodání od červenec 2019

Kombinovatelné s

- Umyvadlo Geberit Xenos² → str. 60
- Zrcadlo Geberit Xenos² s osvětlením a nepřímým osvětlením → str. 74

Příslušenství

- Přehled příslušenství – Geberit Xenos² koupelnový nábytek → str. 64



- Náhrada za pol. č. 807260000, 807262000, 807261000, 807290000, 807292000, 807291000

Novinka

Skříňka Geberit Xeno² pod umyvadlo s odkládací plochou, se zásuvkou pro naplnění

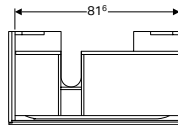
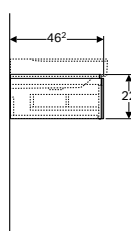
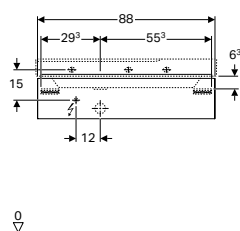

Technické informace

Třída ochrany	II
Druh ochrany	IP21
Jmenovité napětí	220–240 V AC
Síťová frekvence	50–60 Hz
Provozní napětí	12 V DC
Příkon	3,75 W
Materiál	Vysoce komprimovaná třívrstvá dřevotřísková deska
Třída energetické účinnosti	A++
Barva světla	3000 K

Vlastnosti

- Závěsné
- S jednou zásuvkou
- Otvírání mechanismem push-to-open
- S odkládací plochou
- Zásuvka s protiskluzovou podložkou
- Zásuvka s LED osvětlením
- Ochrana proti vlhkosti
- Dodáváno smontované

Rozsah dodávky

- Upevňovací materiál

Pol. č.	Povrch/barva	B [cm]	Šířka umyvadla [cm]	H [cm]	T [cm]	Výřez pro zápachovou uzávěrku
500.513.00.1	Lak matný / Greige	88	90	22	46,2	Vlevo
500.513.01.1	Lakované s vysokým leskem / Bílá	88	90	22	46,2	Vlevo
500.513.43.1	Lak strukturovaný / Šedá scultura	88	90	22	46,2	Vlevo
500.514.00.1	Lak matný / Greige	88	90	22	46,2	Vpravo
500.514.01.1	Lakované s vysokým leskem / Bílá	88	90	22	46,2	Vpravo
500.514.43.1	Lak strukturovaný / Šedá scultura	88	90	22	46,2	Vpravo

K dodání od červenec 2019

Kombinovatelné s

- Umyvadlo Geberit Xeno² s odkládací plochou → str. 61
- Zrcadlo Geberit Xeno² s osvětlením a nepřímým osvětlením → str. 74

Příslušenství

- Přehled příslušenství – Geberit Xeno² koupelnový nábytek → str. 64



- Náhrada za pol. č. 807390000, 807392000, 807391000, 807490000, 807492000, 807491000

Novinka

Skříňka Geberit Xeno² pod umyvadlo s odkládací plochou, se dvěma zásuvkami

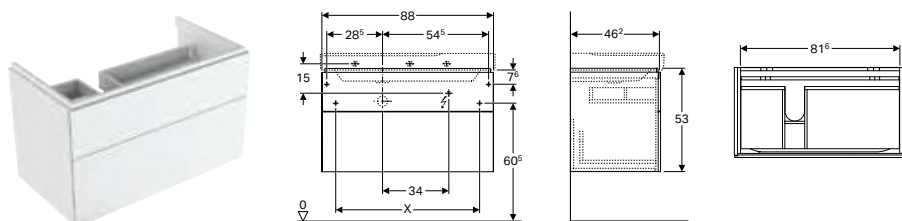

Technické informace

Třída ochrany	II
Druh ochrany	IP21
Jmenovité napětí	220–240 V AC
Síťová frekvence	50–60 Hz
Provozní napětí	12 V DC
Příkon	3,75 W
Materiál	Vysoce komprimovaná třívrstvá dřevotřísková deska
Třída energetické účinnosti	A++
Barva světla	3000 K

Vlastnosti

- Závěsné
- Se dvěma zásuvkami
- Otvírání mechanismem push-to-open
- S odkládací plochou
- Zásuvka s protiskluzovou podložkou
- Zásuvka s LED osvětlením
- Ochrana proti vlhkosti
- Dodáváno smontované

Rozsah dodávky

- Upevňovací materiál

Pol. č.	Povrch/barva	B [cm]	Šířka umyvadla [cm]	H [cm]	T [cm]	Světelný tok [lm]	Výřez pro zápachovou uzávěrku
500.515.00.1	Lak matný / Greige	88	90	53	46,2	450	Vlevo
500.515.01.1	Lakované s vysokým leskem / Bílá	88	90	53	46,2	450	Vlevo
500.515.43.1	Lak strukturovaný / Šedá scultura	88	90	53	46,2	450	Vlevo
500.516.00.1	Lak matný / Greige	88	90	53	46,2	450	Vpravo
500.516.01.1	Lakované s vysokým leskem / Bílá	88	90	53	46,2	450	Vpravo
500.516.43.1	Lak strukturovaný / Šedá scultura	88	90	53	46,2	450	Vpravo

K dodání od červenec 2019

Kombinovatelné s

- Umyvadlo Geberit Xeno² s odkládací plochou → str. 61
- Zrcadlo Geberit Xeno² s osvětlením a nepřímým osvětlením → str. 74

Příslušenství

- Přehled příslušenství – Geberit Xeno² koupelnový nábytek → str. 64



- Náhrada za pol. č. 807590000, 807592000, 807591000, 807690000, 807692000, 807691000

Novinka

Skříňka Geberit Xeno² pod umyvadlo o šířce od 120 cm, se dvěma zásuvkami

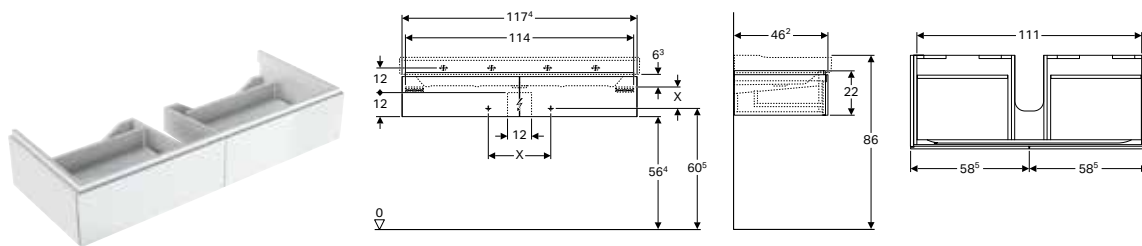

Technické informace

Třída ochrany	II
Druh ochrany	IP21
Jmenovité napětí	220–240 V AC
Síťová frekvence	50–60 Hz
Provozní napětí	12 V DC
Příkon	4 W
Materiál	Vysoce komprimovaná třívrstvá dřevotřísková deska
Třída energetické účinnosti	A++
Barva světla	3000 K

Vlastnosti

- Závěsné
- Se dvěma zásuvkami
- Otvírání mechanismem push-to-open
- Zásuvka s protiskluzovou podložkou
- Zásuvka s LED osvětlením
- Ochrana proti vlhkosti
- Dodáváno smontované

Rozsah dodávky

- Upevňovací materiál

Pol. č.	Povrch/barva	B	Šířka umyvadla	H	T	Světelný tok
		[cm]	[cm]	[cm]	[cm]	[lm]
500.517.00.1	Lak matný / Greige	117,4	120	22	46,2	480
500.517.01.1	Lakované s vysokým leskem / Bílá	117,4	120	22	46,2	480
500.517.43.1	Lak strukturovaný / Šedá scultura	117,4	120	22	46,2	480

K dodání od červenec 2019

Kombinovatelné s

- Umyvadlo Geberit Xeno² → str. 60
- Zrcadlo Geberit Xeno² s osvětlením a nepřímým osvětlením → str. 74

Příslušenství

- Přehled příslušenství – Geberit Xeno² koupelnový nábytek → str. 64



- Náhrada za pol. č. 807120000, 807122000, 807121000

Novinka

Skříňka Geberit Xeno² pod umyvadlo o šířce od 120 cm, se čtyřmi zásuvkami

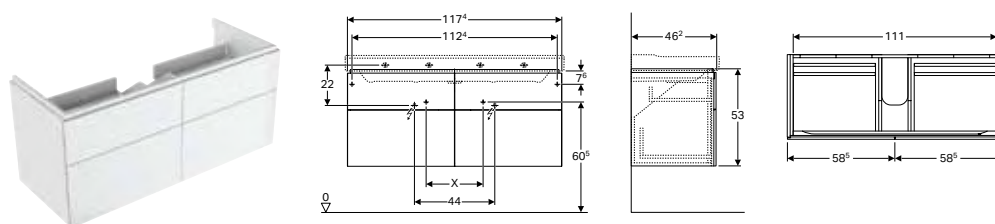

Technické informace

Třída ochrany	II
Druh ochrany	IP21
Jmenovité napětí	220–240 V AC
Síťová frekvence	50–60 Hz
Provozní napětí	12 V DC
Příkon	4 W
Materiál	Vysoce komprimovaná třívrstvá dřevotřísková deska
Třída energetické účinnosti	A++
Barva světla	3000 K

Vlastnosti

- Závěsné
- Se čtyřmi zásuvkami
- Otvírání mechanismem push-to-open
- Zásuvka s protiskluzovou podložkou
- Zásuvka s LED osvětlením
- Ochrana proti vlhkosti
- Dodáváno smontované

Rozsah dodávky

- Upevňovací materiál

Pol. č.	Povrch/barva	B Šířka umyvadla		H	T	Světelný tok
		[cm]	[cm]			
500.518.00.1	Lak matný / Greige	117,4	120	53	46,2	480
500.518.01.1	Lakované s vysokým leskem / Bílá	117,4	120	53	46,2	480
500.518.43.1	Lak strukturovaný / Šedá scultura	117,4	120	53	46,2	480

K dodání od červenec 2019

Kombinovatelné s

- Umyvadlo Geberit Xenos² → str. 60
- Zrcadlo Geberit Xenos² s osvětlením a nepřímým osvětlením → str. 74

Příslušenství

- Přehled příslušenství – Geberit Xenos² koupelnový nábytek → str. 64



- Náhrada za pol. č. 807220000, 807222000, 807221000

Novinka

Skříňka pod umyvadlo Geberit Xenos² z minerálního kompozitu, se dvěma zásuvkami

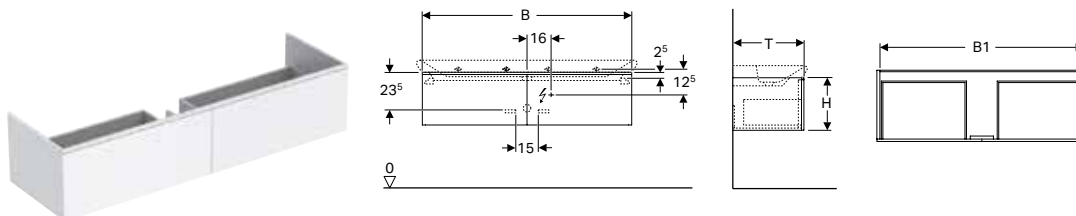

Technické informace

Třída ochrany	I
Druh ochrany	IP44
Jmenovité napětí	230 V AC
Síťová frekvence	50 Hz
Provozní napětí	12 V DC
Materiál	Vysoce komprimovaná třívrstvá dřevotřísková deska
Třída energetické účinnosti	A++
Barva světla	6400 K

Vlastnosti

- Závěsné
- Se dvěma zásuvkami
- Otvírání mechanismem push-to-open
- Zásuvka s tichým dovíráním
- Zásuvka s protiskluzovou podložkou
- Zásuvka s LED osvětlením
- LED osvětlení se senzorem přiblížení
- Ochrana proti vlhkosti
- Dodáváno smontované

Rozsah dodávky

- Upevňovací materiál

Pol. č.	Povrch/barva	B	B1	Šířka	H	T	Příkon	Světelný tok
				umyvadla				
		[cm]	[cm]	[cm]	[cm]	[cm]	[W]	[lm]
500.347.00.1	Lak matný / Varicor bílá č. 016	139,5	135,4	140	35	47,3	13,5	1080
500.348.00.1	Lak matný / Greige	139,5	135,4	140	35	47,3	13,5	1080
500.348.43.1	Melamin struktura dřeva / Šedá scultura	139,5	135,4	140	35	47,3	13,5	1080
500.346.00.1	Lak matný / Greige	159,5	156,2	160	35	47,3	15	1240
500.346.01.1	Lak matný / Varicor bílá č. 016	159,5	156,2	160	35	47,3	15	1240
500.346.43.1	Melamin struktura dřeva / Šedá scultura	159,5	156,2	160	35	47,3	15	1240

K dodání od červenec 2019

Příslušenství

- Přehled příslušenství – Geberit Xenos² koupelnový nábytek → str. 64



- Náhrada za pol. č. 807740000, 807741000, 807742000, 807760000, 807761000, 807762000

Boční skříňky

Novinka

Vysoká skříňka Geberit Xenos² s dvířky a vnitřním zrcadlem

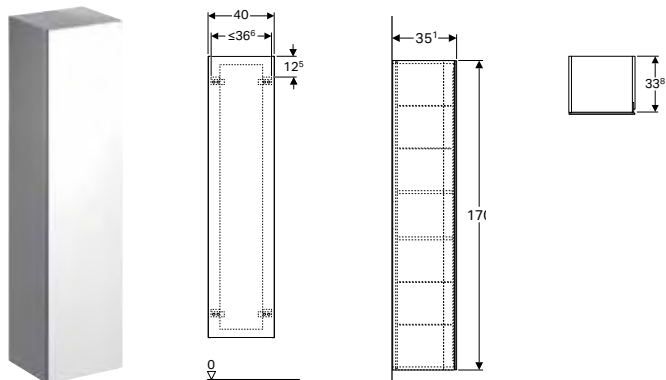

Technické informace

Materiál | Vysoce komprimovaná třívrstvá dřevotřísková deska

Vlastnosti

- Závěsné
- S jedněmi dvířky
- Dvířka s tichým dovíráním
- Se dvěma pevnými poličkami
- Se čtyřmi polohovatelnými poličkami
- Ochrana proti vlhkosti
- Zrcadlo na vnitřní straně dveří
- Dodáváno smontované

Rozsah dodávky

- 4 vkládací poličky
- Upevňovací materiál

Pol. č.	Povrch/barva	B [cm]	H [cm]	T [cm]
500.503.00.1	Lak matný / Greige	40	170	35,1
500.503.01.1	Lakované s vysokým leskem / Bílá	40	170	35,1
500.503.43.1	Lak strukturovaný / Šedá scultura	40	170	35,1

K dodání od červenec 2019

Příslušenství

- Přehled příslušenství – Geberit Xenos² koupelnový nábytek → str. 64



- Náhrada za pol. č. 807000000, 807002000, 807001000

Novinka

Boční skříňka Geberit Xenos² se zásuvkou

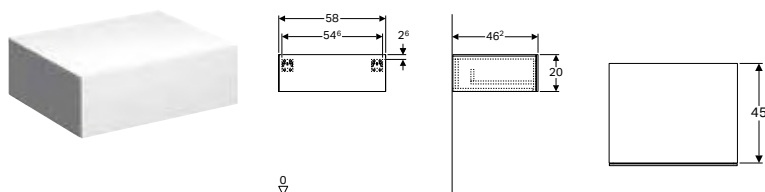

Technické informace

Materiál | Vysoce komprimovaná třívrstvá dřevotřísková deska

Rozsah dodávky

- Upevňovací materiál

Vlastnosti

- Závěsné
- S jednou zásuvkou
- Otvírání mechanismem push-to-open
- Ochrana proti vlhkosti
- Dodáváno smontované

Pol. č.	Povrch/barva	B [cm]	H [cm]	T [cm]
500.507.00.1	Lak matný / Greige	58	20	46,2
500.507.01.1	Lakované s vysokým leskem / Bílá	58	20	46,2
500.507.43.1	Lak strukturovaný / Šedá scultura	58	20	46,2

K dodání od červenec 2019

Příslušenství

- Přehled příslušenství – Geberit Xenos² koupelnový nábytek → str. 64



- Náhrada za pol. č. 807060000, 807062000, 807061000

Novinka

Boční skříňka Geberit Xenos² se dvěma zásuvkami

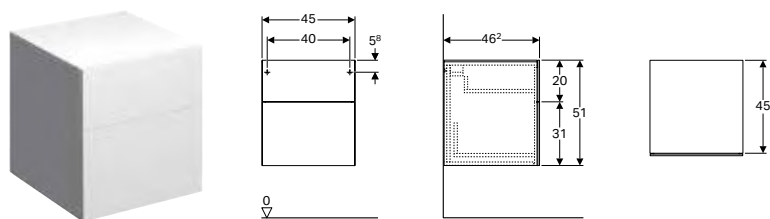

Technické informace

Materiál	Vysoce komprimovaná třívrstvá dřevotřísková deska
----------	---

Vlastnosti

- Závěsné
- Se dvěma zásuvkami
- Otvírání mechanismem push-to-open
- Ochrana proti vlhkosti
- Dodáváno smontované

Rozsah dodávky

- Upevňovací materiál

Pol. č.	Povrch/barva	B [cm]	H [cm]	T [cm]
500.504.00.1	Lak matný / Greige	45	51	46,2
500.504.01.1	Lakované s vysokým leskem / Bílá	45	51	46,2
500.504.43.1	Lak strukturovaný / Šedá scultura	45	51	46,2

K dodání od červenec 2019

Příslušenství

- Přehled příslušenství – Geberit Xenos² koupelnový nábytek → str. 64



- Náhrada za pol. č. 807045000, 807047000, 807046000

Zrcadla

Novinka

Zrcadlo Geberit Xeno² s osvětlením

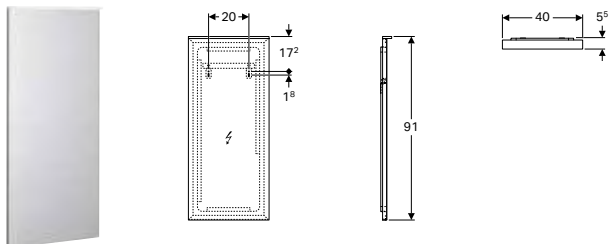

Technické informace

Třída ochrany	I
Druh ochrany	IP44
Jmenovité napětí	230 V AC
Síťová frekvence	50 Hz
Provozní napětí	12 V DC
Výstupní napětí	12 V DC
Příkon	9,4 W
Materiál	Sklo
Třída energetické účinnosti	A++
Barva světla	4200 K

Vlastnosti

- Osvětlení LED
- Vyhřívaná zadní strana proti orosování zrcadla
- Dotykový senzorový spínač
- Stmívatelné

Pol. č.	B [cm]	B1 [cm]	H [cm]	T [cm]	Světelný tok [lm]
500.520.00.1	40	20	91	5,5	975

K dodání od červenec 2019



- Náhrada za pol. č. 807840000

Novinka

Zrcadlo Geberit Xeno² s osvětlením a nepřímým osvětlením

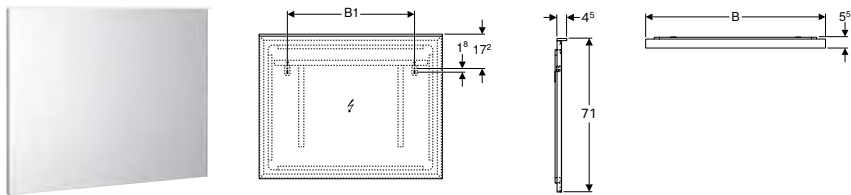

Technické informace

Třída ochrany	I
Druh ochrany	IP44
Jmenovité napětí	230 V AC
Síťová frekvence	50 Hz
Provozní napětí	12 V DC
Výstupní napětí	12 V DC
Materiál	Sklo
Třída energetické účinnosti	A++
Barva světla	4200 K

Vlastnosti

- Osvětlení LED
- Přímé a nepřímé osvětlení
- Vyhřívaná zadní strana proti orosování zrcadla
- Dotykový senzorový spínač
- Stmívatelné

Pol. č.	B [cm]	B1 [cm]	H [cm]	T [cm]	Příkon [W]	Světelný tok [lm]	Světelný tok nepřímý [lm]
500.521.00.1	60	32,5	71	5,5	47,5	1495	1960
500.522.00.1	90	62,5	71	5,5	72,7	2275	1960
500.519.00.1	120	71,5	71	5,5	87,2	3055	2380

Pol. č.	B [cm]	B1 [cm]	H [cm]	T [cm]	Příkon [W]	Světelný tok [lm]	Světelný tok nepřímý [lm]
500.203.00.1	140	91,5	71	5,5	98,6	3575	2095
500.204.00.1	160	91,5	71	5,5	108	2940	2940

K dodání od červenec 2019



- Náhrada za pol. č. 807860000, 807890000, 807820000, 807340000, 807360000

Příslušenství

Novinka

Vložka do zásuvky Geberit Xenos², H struktura

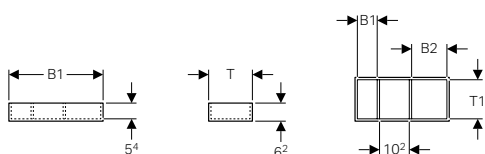

Technické informace

Materiál | Vysoce komprimovaná třívrstvá dřevotřísková deska

Vlastnosti

- H struktura

Pol. č.	Povrch/barva	B [cm]	B1 [cm]	B2 [cm]	H [cm]	T [cm]	T1 [cm]
500.526.00.1	Melamin struktura dřeva / Šedá scultura	32,3	6,8	12,1	6,2	15	13,4
500.527.00.1	Melamin struktura dřeva / Šedá scultura	37,3	14	10	6,2	20,8	19,2

K dodání od červenec 2019



- Náhrada za pol. č. 807930000, 807920000

Novinka

Vložka do zásuvky Geberit Xenos², T struktura

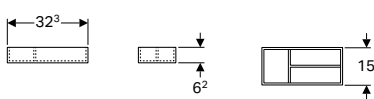

Technické informace

Materiál | Vysoce komprimovaná třívrstvá dřevotřísková deska

Vlastnosti

- T struktura

Pol. č.	Povrch/barva	B [cm]	H [cm]	T [cm]
500.525.00.1	Melamin struktura dřeva / Šedá scultura	32,3	6,2	15

K dodání od červenec 2019



- Náhrada za pol. č. 807910000

Novinka

Skleněná polička Geberit Xeno²

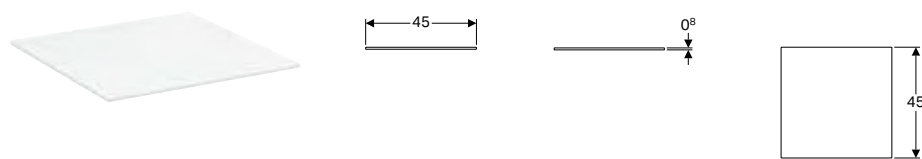

Účely použití

- Pro boční skříňky Geberit Xeno² se dvěma zásuvkami

Technické informace

Materiál	Sklo		
Pol. č.	B [cm]	H [cm]	T [cm]
500.523.00.1	45	0,8	45

K dodání od červenec 2019



- Náhrada za pol. č. 507450000

Novinka

Skleněná polička Geberit Xeno²

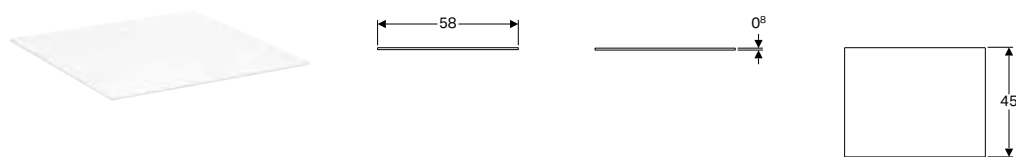

Účely použití

- Pro boční skříňky Geberit Xeno² s jednou zásuvkou

Technické informace

Materiál	Sklo		
Pol. č.	B [cm]	H [cm]	T [cm]
500.524.00.1	58	0,8	45

K dodání od červenec 2019



- Náhrada za pol. č. 507580000

WC

Závěsná WC

Novinka

Závěsné WC Geberit Xenos² s hlubokým splachováním, uzavřený tvar, Rimfree

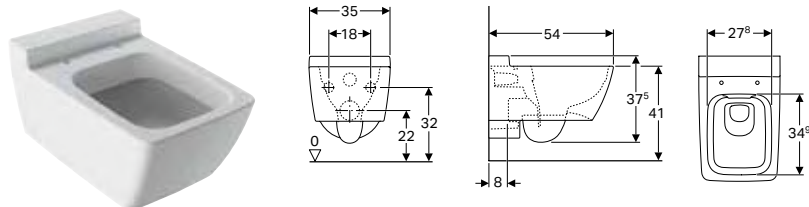

Účely použití

- Pro splachovací nádržky pod omítku
- Pro tlakové splachovače

Technické informace

Materiál	Sanitární keramika
----------	--------------------

Vlastnosti

- Závěsné
- WC s hlubokým splachováním
- Rimfree
- Třída 1, celkové množství 6 / 5 l, podle EN 997
- Třída 2 podle EN 997
- Uzavřený tvar

Rozsah dodávky

- Upevňovací materiál

Pol. č.	Povrch/barva	B [cm]	H [cm]	T [cm]
500.500.01.1	KeraTect / Bílá	35	37,5	54

K dodání od červenec 2019

Lze objednat dodatečně

- WC sedátko

Kombinovatelné s

- WC sedátko Geberit Xenos² → str. 78



- V závislosti na montážní situaci bude pro montáž vždy požadována jedna přípojovací souprava Geberit pro závěsné WC, délka 30 cm
- Náhrada za pol. č. 207050600

WC sedátka

Novinka

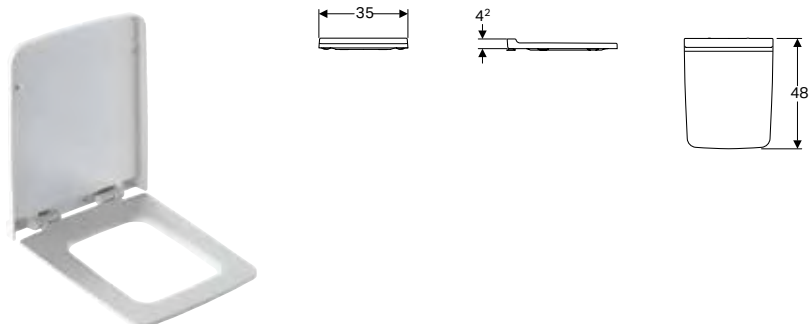
WC sedátko Geberit Xeno²

Technické informace

Materiál	Duroplast
----------	-----------

Vlastnosti

- Překrývající WC víko

Pol. č.	Povrch/barva	Automatika spuštění	Upevnění	Materiál závěsu
500.537.01.1	Bílá	Ano	Seshora	Mosaz pochromovaná

K dodání od červenec 2019

Kombinovatelné s

- Závěsné WC Geberit Xeno² s hlubokým splachováním, uzavřený tvar, Rimfree → str. 77



- Náhrada za pol. č. 577050000

Bidety

Závěsné bidety

Novinka

Závěsný bidet Geberit Xenos², uzavřený tvar

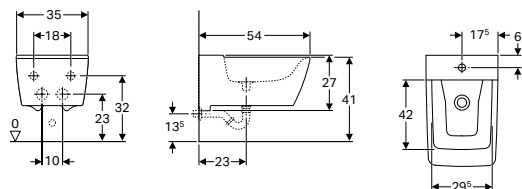

Účely použití

- Pro jedno otvorové armatury s flexibilními připojovacími hadicemi

Technické informace

Materiál	Sanitární keramika
----------	--------------------

Vlastnosti

- Závěsné
- Skrytý přívod vody
- Vhodné pro připojení umyvadlového přepadu Geberit Clou
- Uzavřený tvar

Rozsah dodávky

- Upevňovací materiál

Pol. č.	Povrch/barva	B [cm]	H [cm]	T [cm]	Přepad
500.501.01.1	KeraTect / Bílá	35	23,5	54	Bez

K dodání od červenec 2019

Příslušenství

- Geberit kryt ventilu pro připojení umyvadla Clou → str. 203



- Náhrada za pol. č. 237050600















Geberit myDay

Umyvadla	82
Přehled sortimentu – Geberit myDay umyvadla a skříňky pod umyvadla	82
Umývatka	83
Umyvadla	83
Dvojitá umyvadla	84
Vestavěná umyvadla	85
Příslušenství	85
Koupelnový nábytek	86
Přehled příslušenství – Geberit myDay koupelnový nábytek	86
Skříňky pod umyvadla	88
Boční skříňky	90
Zrcadla	91
WC	91
Závěsná WC	91
WC sedátka	92
Bidety	92
Závěsné bidety	92

Umyvadla

Přehled sortimentu – Geberit myDay umyvadla a skříňky pod umyvadla

Geberit Česká republika, Stav: únor 2019

	Umyvadlo Geberit myDay				Dvojité umyvadlo Geberit myDay	Vestavné umyvadlo Geberit myDay
	60 cm	65 cm	80 cm	100 cm	130 cm	60 cm
	125460600	125465600	125480600	125400600	135430600	245460600
						
	→ str. 83	→ str. 83	→ str. 83	→ str. 83		→ str. 84
Šířka 500 mm						
Skříňka Geberit myDay pod umyvadlo se zásuvkou	Y824060000		→ str. 88	✓		
	Y824061000					
	Y824062000					
	824063000					
Šířka 550 mm						
Skříňka Geberit myDay pod umyvadlo se zásuvkou	Y824065000		→ str. 88	✓		
	824066000					
	Y824067000					
	Y824068000					
Šířka 700 mm						
Skříňka Geberit myDay pod umyvadlo se zásuvkou	Y824080000		→ str. 88	✓		
	Y824081000					
	Y824082000					
	824083000					
Šířka 900 mm						
Skříňka Geberit myDay pod umyvadlo se zásuvkou	824100000		→ str. 88	✓		
	824101000					
	824102000					
	824103000					
Šířka 1200 mm						
Skříňka Geberit myDay pod dvojité umyvadlo, se zásuvkou	824130000		→ str. 89	✓		
	824131000					
	824132000					
	824133000					
Skříňka Geberit myDay pod umyvadlo na desku, se zásuvkou	824160000		→ str. 90	✓		
	824161000					
	824162000					
	824163000		→ str. 90	✓		
	824260000					
	824261000					
824262000						
824263000						

✓ (✓ Kompatibilní)

Umývátka

Umývátko Geberit myDay

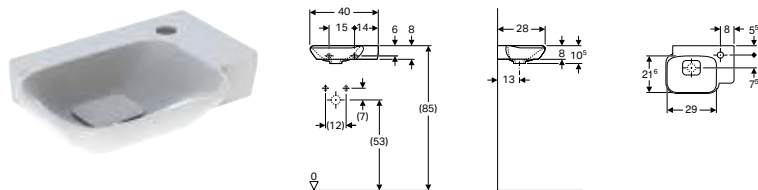

Účely použití

- K osazení v malých koupelnách a WC pro hosty

Technické informace

Materiál	Jemný žáruvzdorný jíl
----------	-----------------------

Pol. č.	Povrch/barva	B [cm]	H [cm]	T Otvor pro baterii [cm]	Přepad
125440600	KeraTect / Bílá	40	10,5	28	Vlevo
125540600	KeraTect / Bílá	40	10,5	28	Vpravo

K dodání od červenec 2019

Příslušenství

- Přehled příslušenství – Geberit myDay umyvadla

Vlastnosti

- Asymetrické

Rozsah dodávky

- Kryt odpadního ventilu

Umyvadla

Umyvadlo Geberit myDay

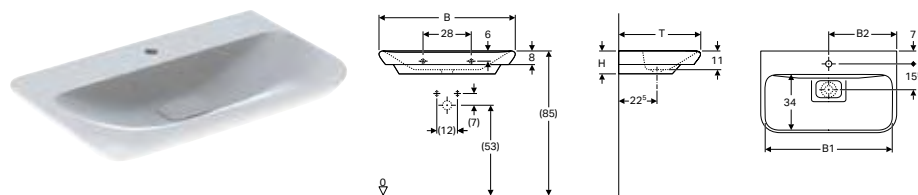

Technické informace

Materiál	Jemný žáruvzdorný jíl
----------	-----------------------

Pol. č.	Povrch/barva	B [cm]	B1 [cm]	B2 [cm]	Šířka skříňky [cm]	H [cm]	T [cm]	Otvor pro baterii	Přepad
125460600	KeraTect / Bílá	60	55	30	49,5	13,5	48	Uprostřed	Bez
125465600	KeraTect / Bílá	65	60	32,5	54	13,5	48	Uprostřed	Bez
125480600	KeraTect / Bílá	80	75	40	68	13,5	48	Uprostřed	Bez
125400600	KeraTect / Bílá	100	95	50	88	13,5	48	Uprostřed	Bez

K dodání od červenec 2019

Lze objednat dodatečně

- Umyvadlový ventil

Kombinovatelné s

- Skříňka Geberit myDay pod umyvadlo se zásuvkou → str. 88
- Krytka odpadního ventilu Geberit myDay → str. 85

Příslušenství

- Přehled příslušenství – Geberit myDay umyvadla

Vlastnosti

- Možnost kombinace se skříňkou pod umyvadlo
- Vhodné pro připojení umyvadlového přepadu Geberit Clou

Rozsah dodávky

- Kryt odpadního ventilu

Dvojitá umyvadla

Novinka

Dvojité umyvadlo Geberit myDay

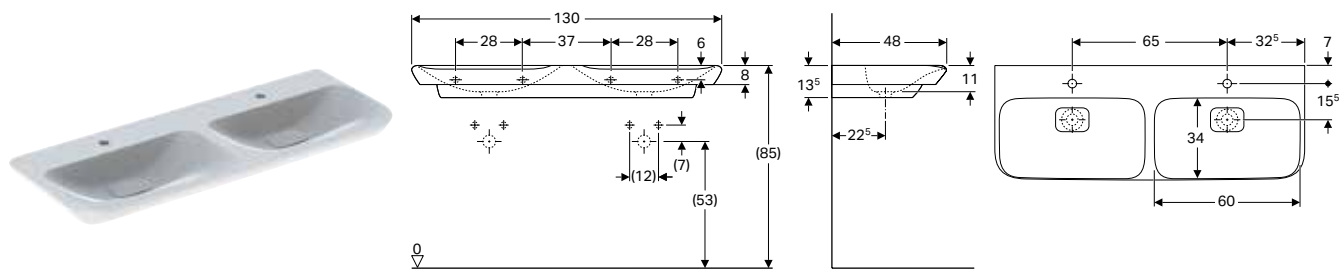

Technické informace

Materiál	Jemný žáruvzdorný jíl
----------	-----------------------

Vlastnosti

- Možnost kombinace se skříňkou pod umyvadlo
- Vhodné pro připojení umyvadlového přepadu Geberit Clou

Rozsah dodávky

- Kryt odpadního ventilu

Pol. č.	Povrch/barva	B [cm]	H [cm]	TOtvor pro baterii [cm]	Přepad
135430600	KeraTect / Bílá	130	13,5	48	Uprostřed

K dodání od červenec 2019

Lze objednat dodatečně

- Umyvadlový ventil

Kombinovatelné s

- Skříňka Geberit myDay pod dvojité umyvadlo, se zásuvkou → str. 89
- Krytka odpadního ventilu Geberit myDay → str. 85

Příslušenství

- Přehled příslušenství – Geberit myDay umyvadla



- Náhrada za pol. č. 135430000

Vestavěná umyvadla

Vestavné umyvadlo Geberit myDay

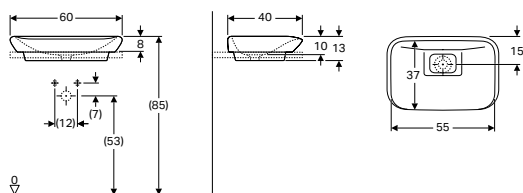

Účely použití

- Pro montáž do desek pro umyvadla
- Pro montáž do skříňek pod umyvadla

Rozsah dodávky

- Kryt odpadního ventilu

Technické informace

Materiál	Sanitární keramika
----------	--------------------

Pol. č.	Povrch/barva	B [cm]	H [cm]	T [cm]	Přepad
245460600	KeraTect / Bílá	60	13	40	Bez

K dodání od červenec 2019

Kombinovatelné s

- Skříňka Geberit myDay pod umyvadlo na desku, se zásuvkou → str. 89
- Krytka odpadního ventilu Geberit myDay → str. 85

Příslušenství

- Přehled příslušenství – Geberit myDay umyvadla

Příslušenství

Krytka odpadního ventilu Geberit myDay



Technické informace

Materiál	Sanitární keramika
----------	--------------------

Pol. č.

595775000

K dodání od červenec 2019



Kombinovatelné s

- Vestavné umyvadlo Geberit myDay → str. 85
- Dvojité umyvadlo Geberit myDay → str. 84
- Umyvadlo Geberit myDay → str. 83





Koupelnový nábytek

Přehled příslušenství – Geberit myDay koupelnový nábytek

Geberit Česká republika, Stav: únor 2019

		Háček na ručníky	Držák na ručníky Geberit Group pro koupelnový nábytek, s pravoúhlým rohem	Držák na ručníky Geberit Group na koupelnový nábytek se zaobleným rohem	
		500.647.JK.2	510040000	510140000	
					
		→ str. 28	→ str. 196		
Dolní skříňky					
Skříňka Geberit myDay pod umyvadlo se zásuvkou	Y824060000		✓	✓	
	Y824065000		✓	✓	
	Y824080000		✓	✓	
	824100000	→ str. 88	✓	✓	
	824101000		✓	✓	
	824066000		✓	✓	
	Y824061000		✓	✓	
Skříňka Geberit myDay pod dvojitě umyvadlo, se zásuvkou	824130000	→ str. 89	✓	✓	
	824130000		✓	✓	
	824160000		✓	✓	
Skříňka Geberit myDay pod umyvadlo na desku, se zásuvkou	824260000	→ str. 90	✓	✓	
	824161000		✓	✓	
	824261000		✓	✓	
Vysoká skříňka					
Vysoká skříňka Geberit myDay s dvířky	Y824000000	→ str. 90	✓		
	824001000		✓		

✓ Kompatibilní

	Geberit Group magnetický držák	Geberit Group zásuvka	Geberit Group zásuvka s přípojkou USB	Geberit Group zvětšovací zrcadlo	Osvětlení skříňky Geberit Group, vyměnitelné, napájení akumulátorem
	510010000	501020000	501030000	510100000	501500000
					
		→ str. 197		→ str. 198	
	✓	✓	✓		
	✓	✓	✓		
	✓	✓	✓		
	✓	✓	✓		
	✓	✓	✓		
	✓	✓	✓		
	✓	✓	✓		
	✓	✓	✓		
	✓	✓	✓		
	✓	✓	✓		
	✓	✓	✓		
	✓	✓	✓		
	✓	✓	✓		
	✓	✓	✓		
	✓	✓	✓	✓	✓
	✓	✓	✓	✓	✓

Skříňky pod umyvadla

Skříňka Geberit myDay pod umyvadlo se zásuvkou

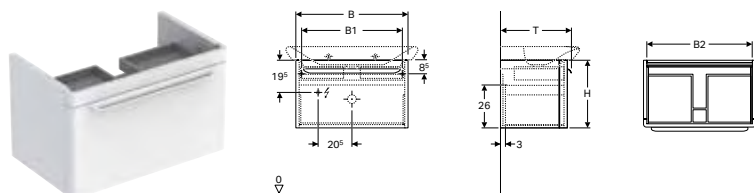

Technické informace

Třída ochrany	II
Druh ochrany	IP21
Jmenovité napětí	230 V AC
Síťová frekvence	50 Hz
Materiál	Vysoce komprimovaná třívrstvá dřevotřísková deska
Třída energetické účinnosti	A++
Barva světla	3200 K

Vlastnosti

- Závěsné
- S jednou zásuvkou
- S vnitřní zásuvkou
- Otevření pomocí úchytky
- Zásuvka s tichým dovíráním
- Zásuvka s protiskluzovou podložkou
- Zásuvka s LED osvětlením
- Ochrana proti vlhkosti
- Čelní strana z MDF
- Dodáváno smontované

Rozsah dodávky

- Upevňovací materiál

Pol. č.		B [cm]	B1 [cm]	B2 [cm]	Šířka umyvadla [cm]	H [cm]	T [cm]	Příkon [W]	Světelný tok [lm]
Povrch/barva: Lakované s vysokým leskem / Bílá									
Y824060000	N	49,5	44,4	42,5	60	41	43	2	150
Y824065000	N	54	47	49	65	41	43	2	169
Y824080000		68	61	63	80	41	43	3	225
824100000	N	88	81	83	100	41	43	4	300
Povrch/barva: Lakované s vysokým leskem / Taupe									
Y824061000	N	49,5	44,4	42,5	60	41	43	2	150
824066000	N	54	47	49	65	41	43	2	169
Y824081000		68	61	63	80	41	43	3	225
824101000	N	88	81	83	100	41	43	4	300

N: Novinka, k dodání od červenec 2019

Kombinovatelné s

- Umyvadlo Geberit myDay → str. 83
- Zrcadlo Geberit myDay s osvětlením → str. 91

Příslušenství

- Přehled příslušenství – Geberit myDay koupelnový nábytek → str. 86

Skříňka Geberit myDay pod dvojitě umyvadlo, se zásuvkou

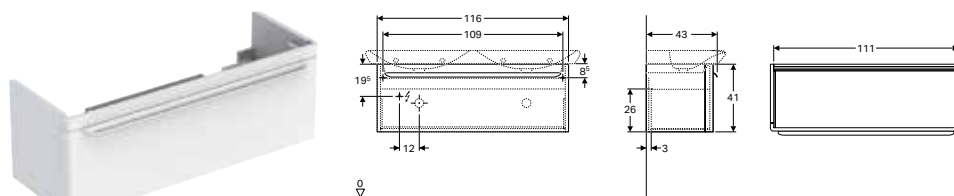

Technické informace

Třída ochrany	II
Druh ochrany	IP21
Jmenovité napětí	230 V AC
Síťová frekvence	50 Hz
Materiál	Vysoce komprimovaná třívrstvá dřevotřísková deska
Třída energetické účinnosti	A++
Barva světla	3200 K

Vlastnosti

- Závěsné
- S jednou zásuvkou
- S vnitřní zásuvkou
- Otevření pomocí úchytky
- Zásuvka s tichým dovíráním
- Zásuvka s protiskluzovou podložkou
- Zásuvka s LED osvětlením
- Ochrana proti vlhkosti
- Čelní strana z MDF
- Dodáváno smontované

Rozsah dodávky

- Upevňovací materiál

Pol. č.	Povrch/barva	B [cm]	Šířka umyvadla [cm]	H [cm]	T [cm]	Příkon [W]	Světelný tok [lm]
824130000	Lakované s vysokým leskem / Bílá	116	130	41	43	5	395
824131000	Lakované s vysokým leskem / Taupe	116	130	41	43	5	395

K dodání od červenec 2019

Příslušenství

- Přehled příslušenství – Geberit myDay koupelnový nábytek → str. 86

Skříňka Geberit myDay pod umyvadlo na desku, se zásuvkou

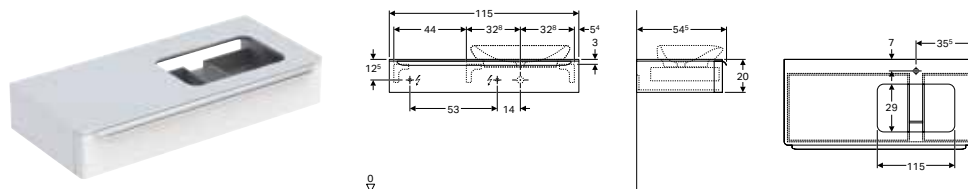

Technické informace

Třída ochrany	II
Druh ochrany	IP21
Jmenovité napětí	230 V AC
Síťová frekvence	50 Hz
Materiál	Vysoce komprimovaná třívrstvá dřevotřísková deska
Třída energetické účinnosti	A++
Barva světla	3200 K

Vlastnosti

- Závěsné
- S jednou zásuvkou
- S vnitřní zásuvkou
- Otevření pomocí úchytky
- Zásuvka s tichým dovíráním
- Zásuvka s protiskluzovou podložkou
- Ochrana proti vlhkosti
- Zásuvka s LED osvětlením
- Čelní strana z MDF
- Krycí deska ze skla
- Dodáváno smontované

Rozsah dodávky

- Montážní úhelník
- Upevňovací materiál



Pol. č.	Povrch/barva	B [cm]	H [cm]	T [cm]	Příkon [W]	Světelný tok [lm]	Výřez pro zápachovou uzávěrku
824160000	Lakované s vysokým leskem / Bílá	115	20	54,5	5	395	Vpravo
824161000	Vysoce lesklá / Taupe	115	20	54,5	5	395	Vpravo
824260000	Lakované s vysokým leskem / Bílá	115	20	54,5	5	395	Vlevo
824261000	Vysoce lesklá / Taupe	115	20	54,5	5	395	Vlevo

K dodání od červenec 2019

Kombinovatelné s

- Vestavné umyvadlo Geberit myDay → str. 85
- Zrcadlo Geberit myDay s osvětlením → str. 91

Příslušenství

- Přehled příslušenství – Geberit myDay koupelnový nábytek → str. 86

Boční skříňky

Vysoká skříňka Geberit myDay s dvířky

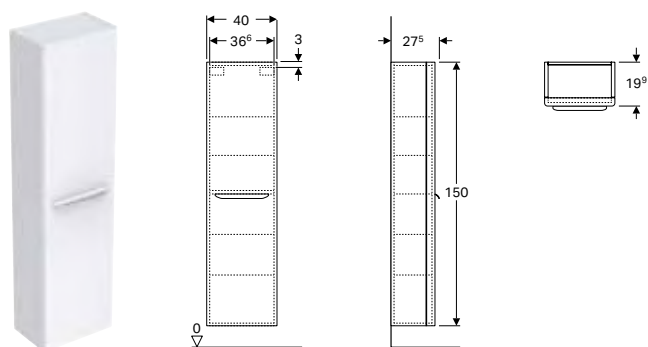

Technické informace

Materiál	Vysoce komprimovaná třívrstvá dřevotřísková deska
----------	---

Vlastnosti

- Závěsné
- S jedněmi dvířky
- Otevření pomocí úchytky
- Dvířka s tichým dovíráním
- S pevnou poličkou
- Polohovatelné skleněné poličky
- Otevírání dvířek vpravo nebo vlevo
- Závěsný organizér na vnitřní straně dveří
- Magnetický držák
- Čelní strana z MDF
- Dodáváno smontované

Rozsah dodávky

- 4 skleněné poličky
- Úložná kapsa
- Magnetický držák
- Upevňovací materiál

Pol. č.	Povrch/barva	B [cm]	H [cm]	T [cm]
824001000	Vysoce lesklá / Taupe	40	150	27,5
Y824000000	Lakované s vysokým leskem / Bílá	40	150	27,5

K dodání od červenec 2019

Příslušenství

- Přehled příslušenství – Geberit myDay koupelnový nábytek → str. 86

Zrcadla

Zrcadlo Geberit myDay s osvětlením

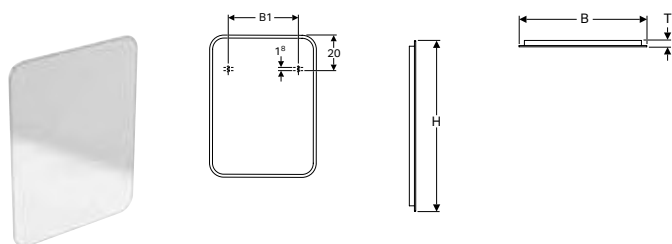

Technické informace

Třída ochrany	I
Druh ochrany	IP44
Jmenovité napětí	230 V AC
Síťová frekvence	50 Hz
Provozní napětí	12 V DC
Výstupní napětí	12 V DC
Materiál	Sklo
Třída energetické účinnosti	A++
Barva světla	4200 K

Vlastnosti

- Osvětlení LED
- Nepřímé osvětlení
- Zapnutí/vypnutí světla nástěnným spínačem
- Vyhřívaná zadní strana proti orosování zrcadla

Pol. č.	B [cm]	B1 [cm]	H [cm]	T [cm]	Příkon [W]	Světelný tok [lm]
824340000	40	19,6	80	3	23,65	3010
824360000	60	39,6	80	3	28,05	3570
824300000	100	79,6	70	3	34,65	4410

K dodání od červenec 2019

WC

Závěsná WC

Závěsné WC Geberit myDay s hlubokým splachováním, uzavřený tvar, Rimfree

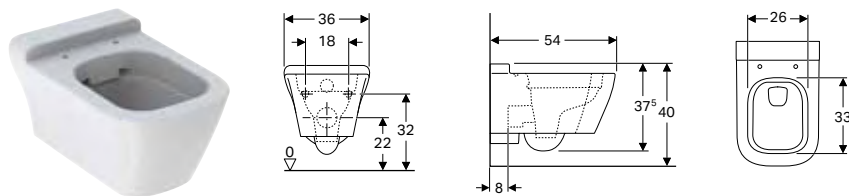

Účely použití

- Pro splachovací nádržky pod omítku
- Pro tlakové splachovače

Technické informace

Materiál	Sanitární keramika
----------	--------------------

Vlastnosti

- Závěsné
- WC s hlubokým splachováním
- Rimfree
- Třída 1, celkové množství 6 l, podle EN 997
- Třída 2 podle EN 997
- Uzavřený tvar

Rozsah dodávky

- Upevňovací materiál

Pol. č.	Povrch/barva	B [cm]	H [cm]	T [cm]
201460600	KeraTect / Bílá	36	37,5	54

K dodání od červenec 2019

Lze objednat dodatečně

- WC sedátko

Kombinovatelné s

- WC sedátko Geberit myDay → str. 92



- V závislosti na montážní situaci bude pro montáž vždy požadována jedna přípojovací souprava Geberit pro závěsné WC, délka 30 cm
- Náhrada za pol. č. 201400000, 201400600, 201460000

WC sedátka

WC sedátko Geberit myDay

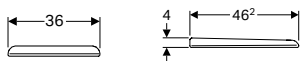

Technické informace

Materiál	Duroplast
----------	-----------

Vlastnosti

- Překrývající WC víko

Pol. č.	Povrch/barva	Automatika spuštění	Upevnění	Materiál závěsu
575410000	Bílá	Ano	Seshora	Mosaz pochromovaná

N: Novinka, k dodání : 575410000 od červenec 2019;

Kombinovatelné s

- Závěsné WC Geberit myDay s hlubokým splachováním, uzavřený tvar, Rimfree → str. 91

Bidety

Závěsné bidety

Závěsný bidet Geberit myDay, uzavřený tvar

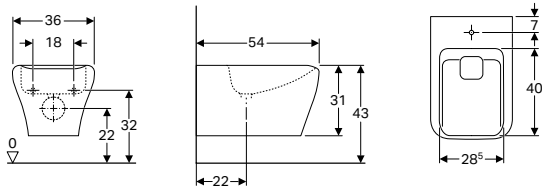

Účely použití

- Pro jednotvorové armatury s flexibilními připojovacími hadicemi

Technické informace

Materiál	Sanitární keramika
----------	--------------------

Vlastnosti

- Závěsné
- Skrytý přívod vody
- Uzavřený tvar

Rozsah dodávky

- Upevňovací materiál
- Kryt odpadního ventilu

Pol. č.	Povrch/barva	B [cm]	H [cm]	T [cm]	Přepad
235450600	KeraTect / Bílá	36	31	54	Bez

K dodání od červenec 2019

Lze objednat dodatečně

- Umyvadlový ventil

Příslušenství

- Geberit kryt ventilu pro připojení umyvadla Clou → str. 203



SAVON LIQUIDE
À L'HUILE D'OLIVE
ESSENCE LAVANDE
LIQUID SOAP
WITH OLIVE OIL
ESSENCE LAVENDER

SAVON
EXTRA PUR
250g

SAVON
EXTRA PUR
250g













Geberit iCon





Umyvadla	96
Přehled sortimentu – Geberit iCon umyvadla a skříňky pod umyvadla.....	96
Umývatka	100
Rohové umývatko	101
Umyvadla	102
Dvojitá umyvadla	104
Umyvadla na desku	104
Koupelnový nábytek	106
Přehled příslušenství – Geberit iCon koupelnový nábytek.....	106
Skříňky pod umyvadla.....	110
Boční skříňky.....	117
Zrcadla.....	121
Jiný nábytek	122
WC	122
Závěsná WC.....	122
WC sedátka	125
Bidety	126
Závěsné bidety.....	126

Umyvadla



Přehled sortimentu – Geberit iCon umyvadla a skříňky pod umyvadlo

Geberit Česká republika, Stav: únor 2019

	Umyvadlo Geberit iCon			Umyvadlo Geberit iCon s odkládací plochou a ozdobnou mísou	
	60 cm	75 cm	90 cm		
	124060000 124060600 124062000 124063000 124063600	124075000 124075600 124078000 124078600	124090000 124090600 124093000 124093600	124190000 124190600 124195000 124195600	
					
→ str. 102	→ str. 102	→ str. 102	→ str. 103		
Šířka 600 mm					
Skříňka Geberit iCon pod umyvadlo se zásuvkou	840260000				
	840262000				
	841260000  → str. 111	✓			
	841261000				
Skříňka Geberit iCon pod umyvadlo se dvěma zásuvkami	840360000				
	840362000				
	841360000  → str. 113	✓			
	841361000				
841362000					
Šířka 750 mm					
Skříňka Geberit iCon pod umyvadlo se zásuvkou	840275000				
	840277000				
	841275000  → str. 111		✓		
	841276000				
Skříňka Geberit iCon pod umyvadlo se dvěma zásuvkami	840375000				
	840377000				
	841375000  → str. 113		✓		
	841376000				
841377000					
Šířka 900 mm					
Skříňka Geberit iCon pod umyvadlo se zásuvkou	840290000				
	840292000				
	841290000  → str. 111			✓	✓
	841291000				
Skříňka Geberit iCon pod umyvadlo se dvěma zásuvkami	840390000				
	840391000				
	840393000  → str. 113			✓	✓
	841390000				
841391000					
841392000					
Skříňka Geberit iCon pod umyvadlo, se zásuvkou a odkládací plochou	840490000				
	840492000				
	841490000  → str. 111				
	841491000				
	841492000				
	840590000				
Skříňka Geberit iCon pod umyvadlo se dvěma zásuvkami	840592000				
	841590000  → str. 111				
	841591000				
	841592000				
840390000					
Skříňka Geberit iCon pod umyvadlo se dvěma zásuvkami	840392000				
	841390000  → str. 113			✓	✓
	841391000				
	841392000				

	Umyvadlo Geberit iCon	Dvojité umyvadlo Geberit iCon	Umyvadlo Geberit iCon s dekorativní miskou	
	120 cm		50 cm	
	124020000 124020600 124025000 124025600	124120000 124120600	124050000 124050600	124150000 124150600
				
	→ str. 102	→ str. 104	→ str. 103	→ str. 103
				✓
			✓	





Geberit Česká republika, Stav: únor 2019

	Umyvadlo Geberit iCon			Umyvadlo Geberit iCon s odkládací plochou a ozdobnou mísou
	60 cm	75 cm	90 cm	
	124060000 124060600 124062000 124063000 124063600	124075000 124075600 124078000 124078600	124090000 124090600 124093000 124093600	124190000 124190600 124195000 124195600
				
→ str. 102	→ str. 102	→ str. 102	→ str. 103	

Šířka 1200 mm

Skříňka iCon pod umyvadlo o šířce od 120 cm, se dvěma zásuvkami	840120000		→ str. 114				
	840122000						
	841120000						
	841121000						
Skříňka Geberit iCon pod dvojité umyvadlo, se dvěma zásuvkami	840220000		→ str. 115				
	840222000						
	841220000						
	841221000						
Skříňka Geberit iCon pod dvě umyvadla, se dvěma zásuvkami a odkládací plochou	840320000		→ str. 116				
	840322000						
	841320000						
	841321000						
Skříňka Geberit iCon pod umyvadlo o šířce od 120 cm, se čtyřmi zásuvkami	840420000		→ str. 114				
	840422000						
	841420000						
	841421000						
Skříňka Geberit iCon pod dvojité umyvadlo, se čtyřmi zásuvkami	840520000		→ str. 116				
	840522000						
	841520000						
	841521000						
	841522000						

✓ Kompatibilní

	Umyvadlo Geberit iCon	Dvojité umyvadlo Geberit iCon	Umyvadlo Geberit iCon s dekorativní miskou	
	120 cm		50 cm	
	124020000 124020600 124025000 124025600	124120000 124120600	124050000 124050600	124150000 124150600
				
	→ str. 102	→ str. 104	→ str. 103	→ str. 103
	✓			
		✓		
			✓	✓
	✓			
		✓		

Umývátka

Umývátka Geberit iCon

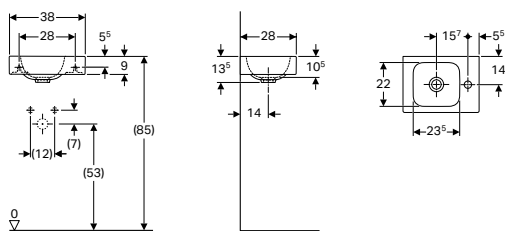

Technické informace

Materiál	Jemný žáruvzdorný jíł
----------	-----------------------

Vlastnosti

- Možnost kombinace se skříňkou pod umyvadlo
- Asymetrické

Pol. č.	Povrch/barva	B [cm]	H [cm]	T Otvor pro baterii [cm]	Přepad	
124736000	Bílá	38	13,5	28	Vpravo	Bez
124736600	KeraTect / Bílá	38	13,5	28	Vpravo	Bez
124836000	Bílá	38	13,5	28	Vlevo	Bez
124836600	KeraTect / Bílá	38	13,5	28	Vlevo	Bez

K dodání od červenec 2019

Kombinovatelné s

- Skříňka Geberit iCon pod umyvadlo s dvířky → str. 110

Umývátka Geberit iCon s odkládací plochou

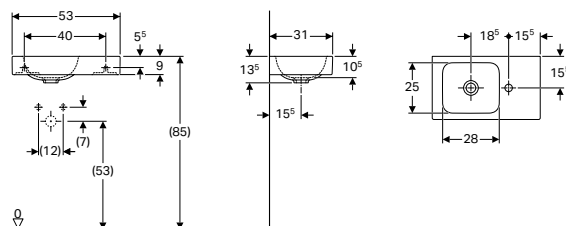

Technické informace

Materiál	Jemný žáruvzdorný jíł
----------	-----------------------

Vlastnosti

- Možnost kombinace se skříňkou pod umyvadlo
- Asymetrické
- S odkládací plochou

Pol. č.	Povrch/barva	B [cm]	H [cm]	T [cm]	Otvor pro baterii	Přepad	Odkládací plocha
124053000	Bílá	53	13,5	31	Vpravo	Bez	Vpravo
124053600	KeraTect / Bílá	53	13,5	31	Vpravo	Bez	Vpravo
124153000	Bílá	53	13,5	31	Vlevo	Bez	Vlevo
124153600	KeraTect / Bílá	53	13,5	31	Vlevo	Bez	Vlevo

K dodání od červenec 2019

Kombinovatelné s

- Skříňka Geberit iCon pod umyvadlo, s jednou zásuvkou → str. 110

Rohové umývatko

Rohové umývatko Geberit iCon

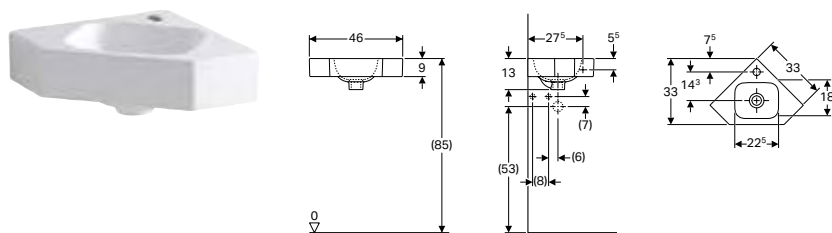

Účely použití

- Pro montáž do rohu

Technické informace

Materiál	Jemný žáruvzdorný jíl
----------	-----------------------

Pol. č.	Povrch/barva	B [cm]	H [cm]	T [cm]	Otvor pro baterii	Přepad
124729000	Bílá	46	13	33	Uprostřed	Bez
124729600	KeraTect / Bílá	46	13	33	Uprostřed	Bez

K dodání od červenec 2019

Umyvadla

Umyvadlo Geberit iCon

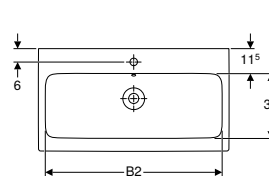
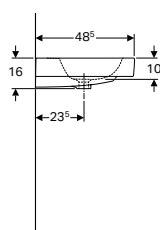
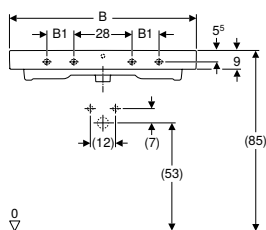

Technické informace

Materiál Jemný žáruvzdorný jíl

Vlastnosti

- Možnost kombinace se skříňkou pod umyvadlo

Pol. č.	Povrch/barva	B [cm]	B1 [cm]	B2 [cm]	Šířka skříňky [cm]	H [cm]	T [cm]	Otvor pro baterii	Přepad	Upevňovací body
124060000	Bílá	60	-	54,5	59,5	15,5	48,5	Uprostřed	Viditelné	2
124060600	KeraTect / Bílá	60	-	54,5	59,5	15,5	48,5	Uprostřed	Viditelné	2
124063000	Bílá	60	-	54,5	59,5	15,5	48,5	Bez	Viditelné	2
124063600	KeraTect / Bílá	60	-	54,5	59,5	15,5	48,5	Bez	Viditelné	2
124075000	Bílá	75	-	69	74	15,5	48,5	Uprostřed	Viditelné	2
124075600	KeraTect / Bílá	75	-	69	74	15,5	48,5	Uprostřed	Viditelné	2
124078000	Bílá	75	-	69	74	15,5	48,5	Bez	Viditelné	2
124078600	KeraTect / Bílá	75	-	69	74	15,5	48,5	Bez	Viditelné	2
124090000	Bílá	90	13	84	89	16	48,5	Uprostřed	Viditelné	4
124090600	KeraTect / Bílá	90	13	84	89	16	48,5	Uprostřed	Viditelné	4
124093000	Bílá	90	13	84	89	16	48,5	Bez	Viditelné	4
124093600	KeraTect / Bílá	90	13	84	89	16	48,5	Bez	Viditelné	4
124020000	Bílá	120	28	114,5	119	16	48,5	Vlevo a vpravo	Viditelné	4
124020600	KeraTect / Bílá	120	28	114,5	119	16	48,5	Vlevo a vpravo	Viditelné	4
124025000	Bílá	120	28	114,5	119	16	48,5	Bez	Viditelné	4
124025600	KeraTect / Bílá	120	28	114,5	119	16	48,5	Bez	Viditelné	4

K dodání od červenec 2019

Kombinovatelné s

- Skříňka Geberit iCon pod umyvadlo o šířce od 120 cm, se čtyřmi zásuvkami → str. 114
- Skříňka Geberit iCon pod umyvadlo se zásuvkou → str. 111
- Skříňka Geberit iCon pod umyvadlo se dvěma zásuvkami → str. 113
- Skříňka iCon pod umyvadlo o šířce od 120 cm, se dvěma zásuvkami → str. 114



- Pol. č. 124062000 se vyrábí na objednávku

Umyvadlo Geberit iCon s dekorativní miskou

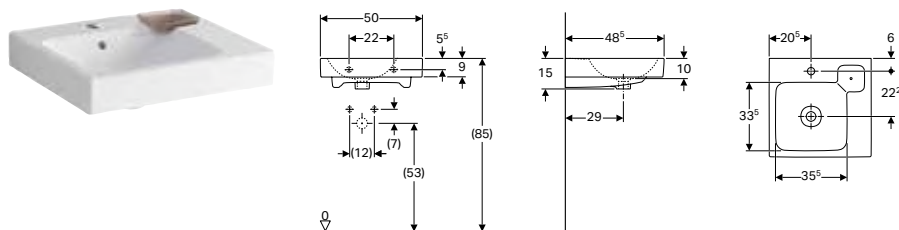

Technické informace

Materiál	Jemný žáruvzdorný jíł
----------	-----------------------

Vlastnosti

- Možnost kombinace se skříňkou pod umyvadlo
- Asymetrické
- Dekorativní miska vložená

Rozsah dodávky

- Dekorativní miska

Pol. č.	Povrch/barva	B [cm]	H [cm]	T [cm]	Otvor pro baterii	Přepad	Odkládací plocha	Dekorativní miska
124050000	Bílá	50	15	48,5	Uprostřed	Viditelně	Vpravo	Vpravo
124050600	KeraTect / Bílá	50	15	48,5	Uprostřed	Viditelně	Vpravo	Vpravo
124150000	Bílá	50	15	48,5	Uprostřed	Viditelně	Vlevo	Vlevo
124150600	KeraTect / Bílá	50	15	48,5	Uprostřed	Viditelně	Vlevo	Vlevo

K dodání od červenec 2019

Kombinovatelné s

- Skříňka Geberit iCon pod umyvadlo, se zásuvkou a odkládací plochou → str. 111
- Skříňka Geberit iCon pod dvě umyvadla, se dvěma zásuvkami a odkládací plochou → str. 116

Umyvadlo Geberit iCon s odkládací plochou a ozdobnou mísou

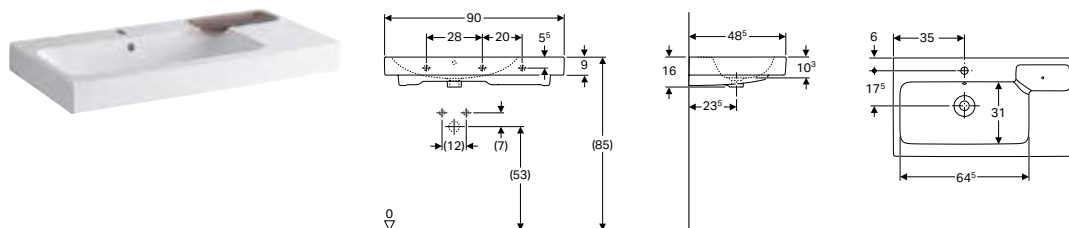

Technické informace

Materiál	Jemný žáruvzdorný jíł
----------	-----------------------

Vlastnosti

- Možnost kombinace se skříňkou pod umyvadlo
- Asymetrické
- Dekorativní miska vložená
- S odkládací plochou

Rozsah dodávky

- Dekorativní miska

Pol. č.	Povrch/barva	B [cm]	Šířka skříňky [cm]	H [cm]	T [cm]	Otvor pro baterii	Přepad	Odkládací plocha	Dekorativní miska
124190000	Bílá	90	89	16	48,5	Uprostřed	Viditelně	Vpravo	Vpravo
124190600	KeraTect / Bílá	90	89	16	48,5	Uprostřed	Viditelně	Vpravo	Vpravo
124195000	Bílá	90	89	16	48,5	Uprostřed	Viditelně	Vlevo	Vlevo
124195600	KeraTect / Bílá	90	89	16	48,5	Uprostřed	Viditelně	Vlevo	Vlevo

K dodání od červenec 2019

Kombinovatelné s

- Skříňka Geberit iCon pod umyvadlo se zásuvkou → str. 111
- Skříňka Geberit iCon pod umyvadlo se dvěma zásuvkami → str. 113

Dvojitá umyvadla

Dvojité umyvadlo Geberit iCon

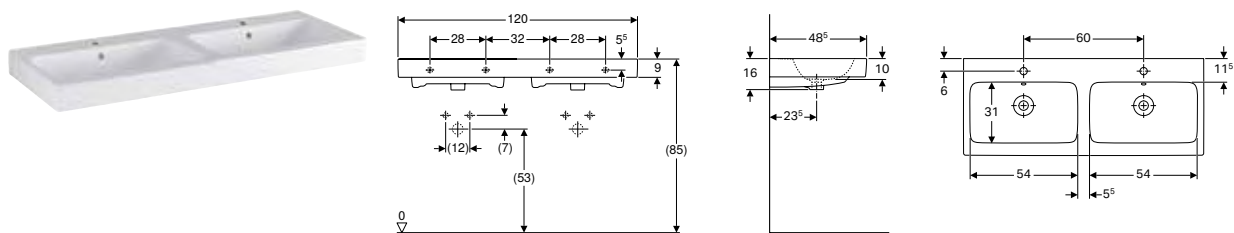

Technické informace

Materiál	Jemný žáruvzdorný jíl
----------	-----------------------

Vlastnosti

- Možnost kombinace se skříňkou pod umyvadlo

Pol. č.	Povrch/barva	B [cm]	H [cm]	T Otvor pro baterii [cm]	Přepad
124120000	Bílá	120	16	48,5	Uprostřed
124120600	KeraTect / Bílá	120	16	48,5	Uprostřed

K dodání od červenec 2019

Kombinovatelné s

- Skříňka Geberit iCon pod dvojité umyvadlo, se dvěma zásuvkami → str. 115
- Skříňka Geberit iCon pod dvojité umyvadlo, se čtyřmi zásuvkami → str. 116

Umyvadla na desku

Umyvadlo na desku Geberit iCon

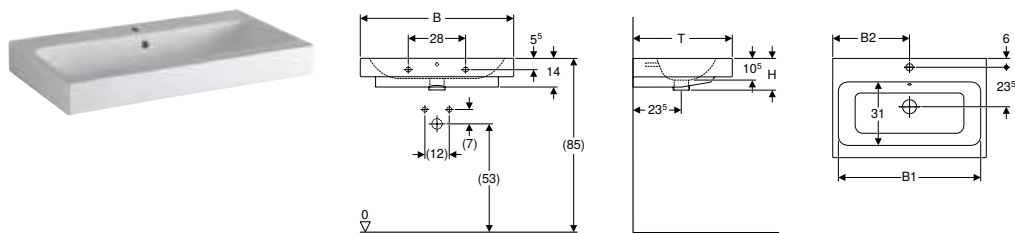

Účely použití

- Pro montáž na pracovní desky

Vlastnosti

- Kotvení do stěny

Technické informace

Materiál	Jemný žáruvzdorný jíl
----------	-----------------------

Pol. č.	Povrch/barva	B [cm]	B1 [cm]	B2 [cm]	H [cm]	T [cm]	Otvor pro baterii	Přepad
124560000	Bílá	60	54,5	30	15,5	48,5	Uprostřed	Viditelně
124560600	KeraTect / Bílá	60	54,5	30	15,5	48,5	Uprostřed	Viditelně
124575000	Bílá	75	69	37,5	15,5	48,5	Uprostřed	Viditelně
124575600	KeraTect / Bílá	75	69	37,5	15,5	48,5	Uprostřed	Viditelně

K dodání od červenec 2019

Umyvadlo na desku Geberit iCon s dekorativní miskou

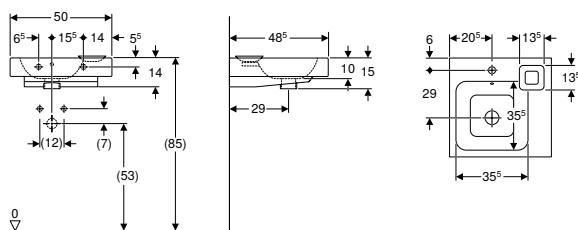

Účely použití

- Pro montáž na pracovní desku

Technické informace

Materiál	Jemný žáruvzdorný jíł
----------	-----------------------

Vlastnosti

- Kotvení do stěny
- Asymetrické
- Dekorativní miska vložená

Rozsah dodávky

- Dekorativní miska







Pol. č.	Povrch/barva	B [cm]	H [cm]	T [cm]	Otvor pro baterii	Přepad	Odkládací plocha	Dekorativní miska
124550000	Bílá	50	15	48,5	Uprostřed	Viditelně	Vpravo	Vpravo
124550600	KeraTect / Bílá	50	15	48,5	Uprostřed	Viditelně	Vpravo	Vpravo
124650000	Bílá	50	15	48,5	Uprostřed	Viditelně	Vlevo	Vlevo
124650600	KeraTect / Bílá	50	15	48,5	Uprostřed	Viditelně	Vlevo	Vlevo

K dodání od červenec 2019

Koupelnový nábytek

Přehled příslušenství – Geberit iCon koupelnový nábytek

SC0id, Stav: M02 2019

		Háček na ručníky	Držák na ručníky Geberit Group pro koupelnový nábytek, s pravoúhlým rohem	Držák na ručníky Geberit Group na koupelnový nábytek se zaobleným rohem	Geberit Group magnetický držák	Geberit Group zásuvka	Geberit Group zásuvka s přípojkou USB	
		500.647.JK.2	510040000	510140000	510010000	501020000	501030000	
								
		→ str. 28	→ str. 196		→ str. 197			
Dolní skříňky								
Skříňka Geberit iCon pod umyvadlo s dvířky	840037000				✓	✓	✓	
	841038000				✓	✓	✓	
	841039000 → str. 110				✓	✓	✓	
	840039000				✓	✓	✓	
	841037000				✓	✓	✓	
Skříňka Geberit iCon pod umyvadlo, s jednou zásuvkou	841054000				✓	✓	✓	
	840052000				✓	✓	✓	
	841053000				✓	✓	✓	
	840054000 → str. 111				✓	✓	✓	
	841052000				✓	✓	✓	
Skříňka iCon pod umyvadlo se zásuvkou	840260000		✓	✓	✓	✓	✓	
	840275000		✓	✓	✓	✓	✓	
	840290000 → str. 112		✓	✓	✓	✓	✓	
	841262000		✓	✓	✓	✓	✓	
	841261000		✓	✓	✓	✓	✓	
	841260000		✓	✓	✓	✓	✓	
	840262000 → str. 111		✓	✓	✓	✓	✓	
	841277000		✓	✓	✓	✓	✓	
	841276000		✓	✓	✓	✓	✓	
	841275000		✓	✓	✓	✓	✓	
	840277000		✓	✓	✓	✓	✓	
	841292000		✓	✓	✓	✓	✓	
	Skříňka iCon pod umyvadlo, se zásuvkou a odkládací plochou	841291000		✓	✓	✓	✓	✓
841290000			✓	✓	✓	✓	✓	
840292000			✓	✓	✓	✓	✓	
840490000			✓	✓	✓	✓	✓	
840590000			✓	✓	✓	✓	✓	
841492000 → str. 112			✓	✓	✓	✓	✓	
841491000			✓	✓	✓	✓	✓	
841590000			✓	✓	✓	✓	✓	
840492000			✓	✓	✓	✓	✓	
841592000			✓	✓	✓	✓	✓	
Skříňka iCon pod umyvadlo se dvěma zásuvkami	841591000		✓	✓	✓	✓	✓	
	841490000		✓	✓	✓	✓	✓	
	840592000		✓	✓	✓	✓	✓	
	840360000		✓	✓	✓	✓	✓	
	840375000		✓	✓	✓	✓	✓	
	840390000		✓	✓	✓	✓	✓	
	841362000		✓	✓	✓	✓	✓	
	841361000		✓	✓	✓	✓	✓	
	841360000		✓	✓	✓	✓	✓	
	840362000		✓	✓	✓	✓	✓	
	841377000 → str. 113		✓	✓	✓	✓	✓	
	841376000		✓	✓	✓	✓	✓	
	841375000		✓	✓	✓	✓	✓	
840377000		✓	✓	✓	✓	✓		
841392000		✓	✓	✓	✓	✓		
841391000		✓	✓	✓	✓	✓		
841390000		✓	✓	✓	✓	✓		
840392000		✓	✓	✓	✓	✓		
Skříňka Geberit iCon pod umyvadlo, 120 cm se dvěma zásuvkami	840120000		✓	✓	✓	✓	✓	
	841122000		✓	✓	✓	✓	✓	
	841121000 → str. 114		✓	✓	✓	✓	✓	
	841120000		✓	✓	✓	✓	✓	
	840122000		✓	✓	✓	✓	✓	

		Háček na ručníky	Držák na ručníky Geberit Group pro koupelňový nábytek, s pravouhlejším rohem	Držák na ručníky Geberit Group na koupelňový nábytek se zaobleným rohem	Geberit Group magnetický držák	Geberit Group zásuvka	Geberit Group zásuvka s přípojkou USB	
		500.647.JK.2	510040000	510140000	510010000	501020000	501030000	
								
		→ str. 28	→ str. 196		→ str. 197			
Skříňka Geberit iCon pod umyvadlo o šířka 120 cm se čtyřmi zásuvkami	840420000		✓	✓	✓	✓	✓	
	841422000		✓	✓	✓	✓	✓	
	841421000		✓	✓	✓	✓	✓	
	841420000		✓	✓	✓	✓	✓	
	840422000	→ str. 115	✓	✓	✓	✓	✓	
Skříňka iCon pod dvojitě umyvadlo, se dvěma zásuvkami	840220000		✓	✓	✓	✓	✓	
	841222000		✓	✓	✓	✓	✓	
	841221000		✓	✓	✓	✓	✓	
	841220000		✓	✓	✓	✓	✓	
	840222000		✓	✓	✓	✓	✓	
Skříňka iCon pod dvojitě umyvadlo, se čtyřmi zásuvkami	840520000		✓	✓	✓	✓	✓	
	841522000		✓	✓	✓	✓	✓	
	841521000	→ str. 116	✓	✓	✓	✓	✓	
	841520000		✓	✓	✓	✓	✓	
	840522000		✓	✓	✓	✓	✓	
Skříňka iCon pod dvě umyvadla, se dvěma zásuvkami a odkládací plochou	840320000		✓	✓	✓	✓	✓	
	841322000		✓	✓	✓	✓	✓	
	841321000	→ str. 117	✓	✓	✓	✓	✓	
	841320000		✓	✓	✓	✓	✓	
	840322000		✓	✓	✓	✓	✓	
Vysoká skříňka								
Vysoká skříňka iCon s dvířky	840000000		✓		✓	✓	✓	
	841000000		✓		✓	✓	✓	
	841002000	→ str. 117	✓		✓	✓	✓	
	841001000		✓		✓	✓	✓	
	841002000		✓		✓	✓	✓	
Vysoká skříňka iCon s dvířky a vnějším zrcadlem	840150000		✓		✓	✓	✓	
	841152000		✓		✓	✓	✓	
	841151000	→ str. 118	✓		✓	✓	✓	
	841150000		✓		✓	✓	✓	
	840152000		✓		✓	✓	✓	
Boční prvky								
Boční skříňka iCon se zásuvkou, stojící na podlaze	840090000				✓			
	841092000				✓			
	841091000				✓			
	841090000				✓			
	840092000	→ str. 119				✓		
Boční skříňka Geberit iCon se dvěma zásuvkami	840045000		✓	✓	✓	✓	✓	
	841047000		✓	✓	✓	✓	✓	
	841046000		✓	✓	✓	✓	✓	
	841045000		✓	✓	✓	✓	✓	
	840047000		✓	✓	✓	✓	✓	
Boční prvky								
Boční prvek Geberit iCon s úložnou přihrádkou	840137000				✓			
	840237000				✓			
	841139000				✓			
	841138000				✓			
	841238000	→ str. 120			✓			
	841239000				✓			
	840139000				✓			
	840239000				✓			
	841137000				✓			
	841237000				✓			
Police								
Geberit iCon regál se zrcadlem	840028000				✓			
	841028000				✓			
	841029000	→ str. 120			✓			
	841030000				✓			
	840030000				✓			

✓ Kompatibilní

Skříňky pod umyvadla

Skříňka Geberit iCon pod umyvadlo s dvířky

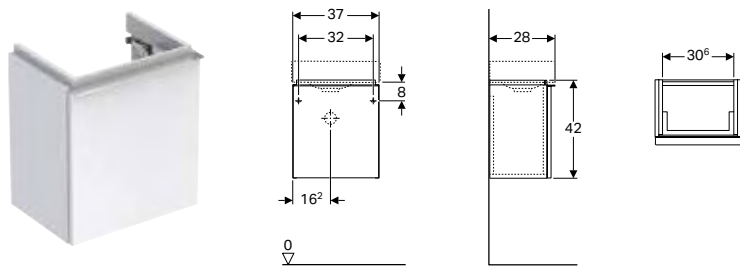

Technické informace

Materiál	Vysoce komprimovaná třívrstvá dřevotřísková deska
----------	---

Vlastnosti

- Závěsné
- S jedněmi dvířky
- Dvířka s tichým dovíráním
- Otevření pomocí úchytky
- Ochrana proti vlhkosti
- Dodáváno smontované

Rozsah dodávky

- Upevňovací materiál

Pol. č.	Povrch/barva	B [cm]	Šířka umyvadla [cm]	H [cm]	T [cm]
Dveře: S otevíráním doprava					
840037000	Lakované s vysokým leskem / Bílá	37	38	42	28
840039000	Lakované s vysokým leskem / Platinová	37	38	42	28
841037000	Lak matný / Bílá	37	38	42	28
841038000	Lak matný / Láva	37	38	42	28
841039000	Melamin struktura dřeva / Přírodní dub	37	38	42	28

N: Novinka, k dodání: 840037000 od červenec 2019; 841037000 od červenec 2019; 841038000 od červenec 2019; 841039000 od červenec 2019; 840039000 od červenec 2019;

Kombinovatelné s

- Umývatko Geberit iCon → str. 100
- Boční prvek Geberit iCon s úložnou přihrádkou → str. 120
- Zrcadlo Geberit iCon s osvětlením → str. 121

Příslušenství

- Přehled příslušenství – Geberit iCon koupelnový nábytek → str. 106

Skříňka Geberit iCon pod umyvadlo, s jednou zásuvkou

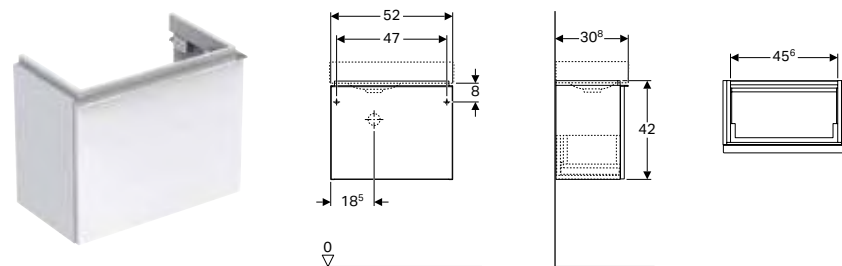

Technické informace

Materiál	Vysoce komprimovaná třívrstvá dřevotřísková deska
----------	---

Vlastnosti

- Závěsné
- S jednou zásuvkou
- Otevření pomocí úchytky
- Zásuvka s tichým dovíráním
- Ochrana proti vlhkosti
- Dodáváno smontované

Rozsah dodávky

- Upevňovací materiál

Pol. č.	Povrch/barva	B [cm]	Šířka umyvadla [cm]	H [cm]	T [cm]
840052000	Lakované s vysokým leskem / Bílá	52	53	42	30,8
840054000	Lakované s vysokým leskem / Platinová	52	53	42	30,8
841052000	Lak matný / Bílá	52	53	42	30,8
841053000	Lak matný / Láva	52	53	42	30,8
841054000	Melamin struktura dřeva / Přírodní dub	52	53	42	30,8

K dodání od červenec 2019

Kombinovatelné s

- Umývatko Geberit iCon s odkládací plochou → str. 100
- Boční prvek Geberit iCon s úložnou přihrádkou → str. 120
- Zrcadlo Geberit iCon s osvětlením → str. 121

Příslušenství

- Přehled příslušenství – Geberit iCon koupelňový nábytek → str. 106

Novinka

Skříňka Geberit iCon pod umyvadlo se zásuvkou

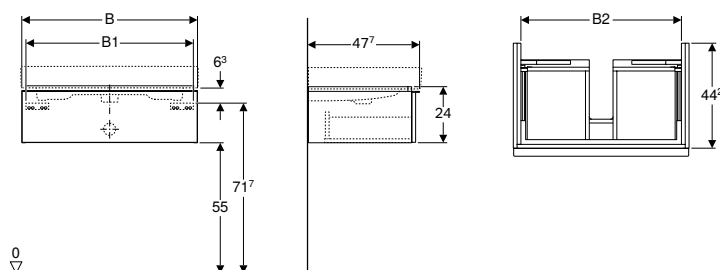

Technické informace

Materiál	Vysoce komprimovaná třívrstvá dřevotřísková deska
----------	---

Vlastnosti

- Závěsné
- S jednou zásuvkou
- Otevření pomocí úchytky
- Zásuvka s tichým dovíráním
- Ochrana proti vlhkosti
- Dodáváno smontované

Rozsah dodávky

- Upevňovací materiál

Pol. č.	Povrch/barva	B [cm]	B1 [cm]	B2 [cm]	Šířka umyvadla [cm]	H [cm]	T [cm]	Výřez pro zápachovou uzávěrku
840260000	Lakované s vysokým leskem / Bílá	59,5	56	53,1	60	24	47,7	Uprostřed
840262000	Lakované s vysokým leskem / Platinová	59,5	56	53,1	60	24	47,7	Uprostřed
841260000	Lak matný / Bílá	59,5	56	53,1	60	24	47,7	Uprostřed
841261000	Lak matný / Láva	59,5	56	53,1	60	24	47,7	Uprostřed
841262000	Melamin struktura dřeva / Přírodní dub	59,5	56	53,1	60	24	47,7	Uprostřed
840275000	Lakované s vysokým leskem / Bílá	74	70,5	67,6	75	24	47,7	Uprostřed
840277000	Lakované s vysokým leskem / Platinová	74	70,5	67,6	75	24	47,7	Uprostřed
841275000	Lak matný / Bílá	74	70,5	67,6	75	24	47,7	Uprostřed
841276000	Lak matný / Láva	74	70,5	67,6	75	24	47,7	Uprostřed
841277000	Melamin struktura dřeva / Přírodní dub	74	70,5	67,6	75	24	47,7	Uprostřed



Geberit iCon

Koupelnový nábytek
Skříňky pod umyvadla

Pol. č.	Povrch/barva	B [cm]	B1 [cm]	B2 [cm]	Šířka umyvadla [cm]	H [cm]	T [cm]	Výřez pro zápachovou uzávěrku
								Uprostřed
840290000	Lakované s vysokým leskem / Bílá	89	85,5	82,6	90	24	47,7	Uprostřed
840292000	Lakované s vysokým leskem / Platinová	89	85,5	82,6	90	24	47,7	Uprostřed
841290000	Lak matný / Bílá	89	85,5	82,6	90	24	47,7	Uprostřed
841291000	Lak matný / Láva	89	85,5	82,6	90	24	47,7	Uprostřed
841292000	Melamin struktura dřeva / Přírodní dub	89	85,5	82,6	90	24	47,7	Uprostřed

K dodání od červenec 2019

Kombinovatelné s

- Umyvadlo Geberit iCon → str. 102
- Umyvadlo Geberit iCon s odkládací plochou a ozdobnou miskou → str. 103
- Zrcadlo Geberit iCon s osvětlením → str. 121

Příslušenství

- Přehled příslušenství – Geberit iCon koupelnový nábytek → str. 106

Novinka

Skříňka Geberit iCon pod umyvadlo, se zásuvkou a odkládací plochou

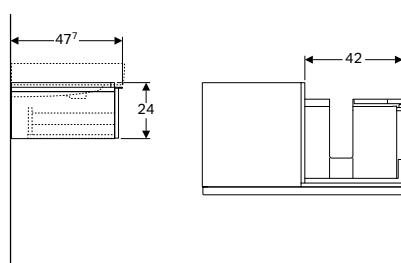
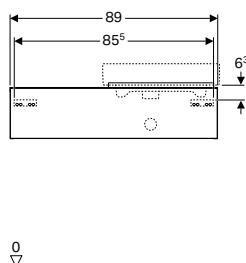

Technické informace

Materiál	Vysoce komprimovaná třívrstvá dřevotřísková deska
----------	---

Vlastnosti

- Závěsné
- S jednou zásuvkou
- Otevření pomocí úchytky
- Zásuvka s tichým dovíráním
- Ochrana proti vlhkosti
- Dodáváno smontované

Rozsah dodávky

- Upevňovací materiál

Pol. č.	Povrch/barva	B [cm]	Šířka umyvadla [cm]	H [cm]	T [cm]
Výřez pro zápachovou uzávěrku: Vlevo					
841490000	Lak matný / Bílá	89	50	24	47,7
841491000	Lak matný / Láva	89	50	24	47,7
840490000	Lakované s vysokým leskem / Bílá	89	50	24	47,7
840492000	Lakované s vysokým leskem / Platinová	89	50	24	47,7
841492000	Melamin struktura dřeva / Přírodní dub	89	50	24	47,7

Výřez pro zápachovou uzávěrku: Vpravo					
841590000	Lak matný / Bílá	89	50	24	47,7
841591000	Lak matný / Láva	89	50	24	47,7
840590000	Lakované s vysokým leskem / Bílá	89	50	24	47,7
840592000	Lakované s vysokým leskem / Platinová	89	50	24	47,7
841592000	Melamin struktura dřeva / Přírodní dub	89	50	24	47,7

K dodání od červenec 2019

Kombinovatelné s

- Umyvadlo Geberit iCon s dekorativní miskou → str. 103
- Zrcadlo Geberit iCon s osvětlením → str. 121

Příslušenství

- Přehled příslušenství – Geberit iCon koupelnový nábytek → str. 106

Novinka

Skříňka Geberit iCon pod umyvadlo se dvěma zásuvkami

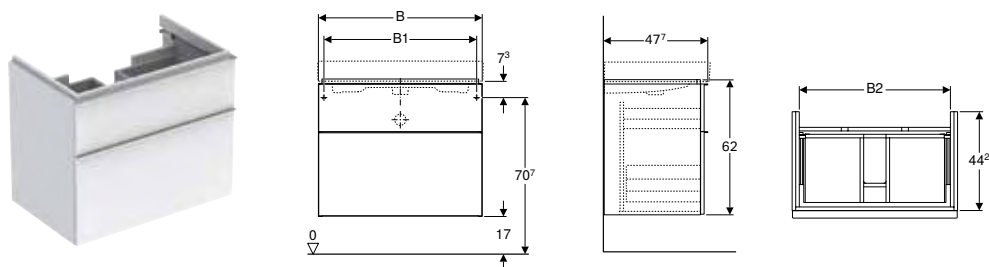

Technické informace

Materiál	Vysoce komprimovaná třívrstvá dřevotřísková deska
----------	---

Vlastnosti

- Závěsné
- Se dvěma zásuvkami
- Otevření pomocí úchytky
- Zásuvka s tichým dovíráním
- Ochrana proti vlhkosti
- Dodáváno smontované

Rozsah dodávky

- Upevňovací materiál

Pol. č.	Povrch/barva	B [cm]	B1 [cm]	B2 [cm]	Šířka umyvadla [cm]	H [cm]	Výřez pro zápachovou uzávěrku T [cm]	
840360000	Lakované s vysokým leskem / Bílá	59,5	56	53,1	60	62	47,7	Uprostřed
840362000	Lakované s vysokým leskem / Platinová	59,5	56	53,1	60	62	47,7	Uprostřed
841360000	Lak matný / Bílá	59,5	56	53,1	60	62	47,7	Uprostřed
841361000	Lak matný / Láva	59,5	56	53,1	60	62	47,7	Uprostřed
841362000	Melamin struktura dřeva / Přírodní dub	59,5	56	53,1	60	62	47,7	Uprostřed
840375000	Lakované s vysokým leskem / Bílá	74	70,5	67,6	75	62	47,7	Uprostřed
840377000	Lakované s vysokým leskem / Platinová	74	70,5	67,6	75	62	47,7	Uprostřed
841375000	Lak matný / Bílá	74	70,5	67,6	75	62	47,7	Uprostřed
841376000	Lak matný / Láva	74	70,5	67,6	75	62	47,7	Uprostřed
841377000	Melamin struktura dřeva / Přírodní dub	74	70,5	67,6	75	62	47,7	Uprostřed
840390000	Lakované s vysokým leskem / Bílá	89	85,5	82,6	90	62	47,7	Uprostřed
840392000	Lakované s vysokým leskem / Platinová	89	85,5	82,6	90	62	47,7	Uprostřed
841390000	Lak matný / Bílá	89	85,5	82,6	90	62	47,7	Uprostřed
841391000	Lak matný / Láva	89	85,5	82,6	90	62	47,7	Uprostřed
841392000	Melamin struktura dřeva / Přírodní dub	89	85,5	82,6	90	62	47,7	Uprostřed

K dodání od červenec 2019

Kombinovatelné s

- Umyvadlo Geberit iCon → str. 102
- Umyvadlo Geberit iCon s odkládací plochou a ozdobnou mísou → str. 103
- Zrcadlo Geberit iCon s osvětlením → str. 121

Příslušenství

- Přehled příslušenství – Geberit iCon koupelnový nábytek → str. 106

Novinka

Skříňka iCon pod umyvadlo o šířce od 120 cm, se dvěma zásuvkami

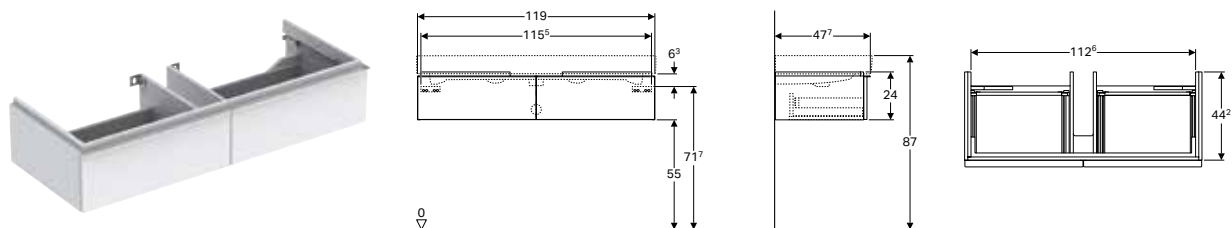

Technické informace

Materiál | Vysoce komprimovaná třívrstvá dřevotřísková deska

Vlastnosti

- Závěsné
- Se dvěma zásuvkami
- Otevření pomocí úchytky
- Zásuvka s tichým dovíráním
- Ochrana proti vlhkosti
- Dodáváno smontované

Rozsah dodávky

- Upevňovací materiál

Pol. č.	Povrch/barva	B	Šířka umyvadla	H	T	Výřez pro zápachovou uzávěrku
		[cm]	[cm]	[cm]	[cm]	
840120000	Lakované s vysokým leskem / Bílá	119	120	24	47,7	Uprostřed
840122000	Lakované s vysokým leskem / Platinová	119	120	24	47,7	Uprostřed
841120000	Lak matný / Bílá	119	120	24	47,7	Uprostřed
841121000	Lak matný / Láva	119	120	24	47,7	Uprostřed
841122000	Melamin struktura dřeva / Přírodní dub	119	120	24	47,7	Uprostřed

K dodání od červenec 2019

Kombinovatelné s

- Umyvadlo Geberit iCon → str. 102
- Zrcadlo Geberit iCon s osvětlením → str. 121

Příslušenství

- Přehled příslušenství – Geberit iCon koupelnový nábytek → str. 106

Novinka

Skříňka Geberit iCon pod umyvadlo o šířce od 120 cm, se čtyřmi zásuvkami

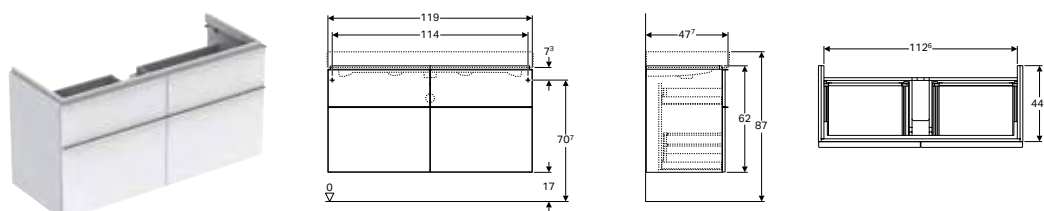

Technické informace

Materiál | Vysoce komprimovaná třívrstvá dřevotřísková deska

Vlastnosti

- Závěsné
- Se čtyřmi zásuvkami
- Otevření pomocí úchytky
- Zásuvka s tichým dovíráním
- Ochrana proti vlhkosti
- Dodáváno smontované

Rozsah dodávky

- Upevňovací materiál

Pol. č.	Povrch/barva	B [cm]	Šířka umyvadla [cm]	H [cm]	T [cm]	Výřez pro zápachovou uzávěrku
840420000	Lakované s vysokým leskem / Bílá	119	120	62	47,7	Uprostřed
840422000	Lakované s vysokým leskem / Platinová	119	120	62	47,7	Uprostřed
841420000	Lak matný / Bílá	119	120	62	47,7	Uprostřed
841421000	Lak matný / Láva	119	120	62	47,7	Uprostřed
841422000	Melamin struktura dřeva / Přírodní dub	119	120	62	47,7	Uprostřed

K dodání od červenec 2019

Kombinovatelné s

- Umyvadlo Geberit iCon → str. 102
- Zrcadlo Geberit iCon s osvětlením → str. 121

Příslušenství

- Přehled příslušenství – Geberit iCon koupelnový nábytek → str. 106

Novinka

Skříňka Geberit iCon pod dvojitě umyvadlo, se dvěma zásuvkami

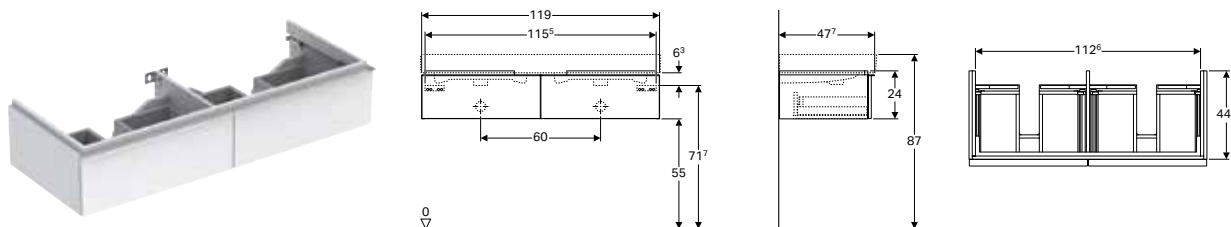

Technické informace

Materiál	Vysoce komprimovaná třívrstvá dřevotřísková deska
----------	---

Vlastnosti

- Závěsné
- Se dvěma zásuvkami
- Otevření pomocí úchytky
- Zásuvka s tichým dovíráním
- Ochrana proti vlhkosti
- Dodáváno smontované

Rozsah dodávky

- Upevňovací materiál

Pol. č.	Povrch/barva	B [cm]	Šířka umyvadla [cm]	H [cm]	T [cm]
840220000	Lakované s vysokým leskem / Bílá	119	120	24	47,7
840222000	Lakované s vysokým leskem / Platinová	119	120	24	47,7
841220000	Lak matný / Bílá	119	120	24	47,7
841221000	Lak matný / Láva	119	120	24	47,7
841222000	Melamin struktura dřeva / Přírodní dub	119	120	24	47,7

K dodání od červenec 2019

Kombinovatelné s

- Dvojitě umyvadlo Geberit iCon → str. 104
- Zrcadlo Geberit iCon s osvětlením → str. 121

Příslušenství

- Přehled příslušenství – Geberit iCon koupelnový nábytek → str. 106

Novinka

Skříňka Geberit iCon pod dvojité umyvadlo, se čtyřmi zásuvkami

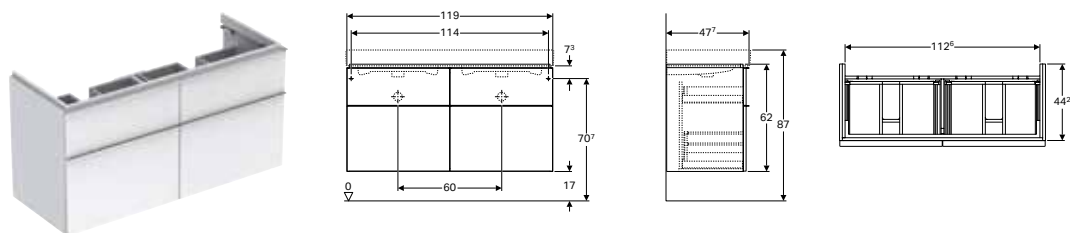

Technické informace

Materiál	Vysoce komprimovaná třívrstvá dřevotřísková deska
----------	---

Vlastnosti

- Závěsné
- Se čtyřmi zásuvkami
- Otevření pomocí úchytky
- Zásuvka s tichým dovíráním
- Ochrana proti vlhkosti
- Dodáváno smontované

Rozsah dodávky

- Upevňovací materiál

Pol. č.	Povrch/barva	B [cm]	Šířka umyvadla [cm]	H [cm]	T [cm]
840520000	Lakované s vysokým leskem / Bílá	119	120	62	47,7
840522000	Lakované s vysokým leskem / Platinová	119	120	62	47,7
841520000	Lak matný / Bílá	119	120	62	47,7
841521000	Lak matný / Láva	119	120	62	47,7
841522000	Melamin struktura dřeva / Přírodní dub	119	120	62	47,7

K dodání od červenec 2019

Kombinovatelné s

- Dvojité umyvadlo Geberit iCon → str. 104
- Zrcadlo Geberit iCon s osvětlením → str. 121

Příslušenství

- Přehled příslušenství – Geberit iCon koupelnový nábytek → str. 106

Novinka

Skříňka Geberit iCon pod dvě umyvadla, se dvěma zásuvkami a odkládací plochou

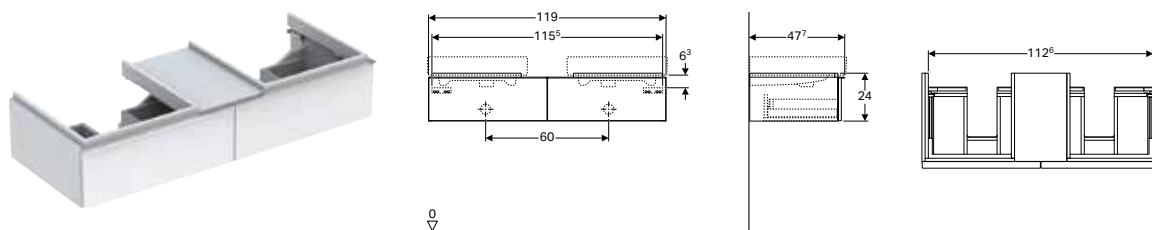

Technické informace

Materiál	Vysoce komprimovaná třívrstvá dřevotřísková deska
----------	---

Vlastnosti

- Závěsné
- Se dvěma zásuvkami
- Otevření pomocí úchytky
- Zásuvka s tichým dovíráním
- Ochrana proti vlhkosti
- Dodáváno smontované

Rozsah dodávky

- Upevňovací materiál

Pol. č.	Povrch/barva	B [cm]	Šířka umyvadla [cm]	H [cm]	T [cm]
840320000	Lakované s vysokým leskem / Bílá	119	50	24	47,7
840322000	Lakované s vysokým leskem / Platinová	119	50	24	47,7
841320000	Lak matný / Bílá	119	50	24	47,7
841321000	Lak matný / Láva	119	50	24	47,7
841322000	Melamin struktura dřeva / Přírodní dub	119	50	24	47,7

K dodání od červenec 2019

Kombinovatelné s

- Umyvadlo Geberit iCon s dekorativní miskou → str. 103
- Zrcadlo Geberit iCon s osvětlením → str. 121

Příslušenství

- Přehled příslušenství – Geberit iCon koupelňový nábytek → str. 106

Boční skříňky

Novinka

Vysoká skříňka Geberit iCon s dvířky

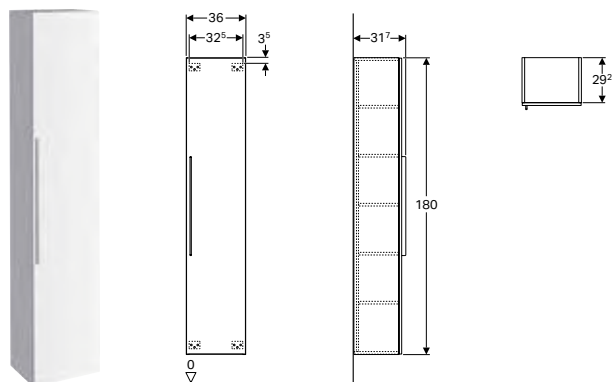

Technické informace

Materiál	Vysoce komprimovaná třívrstvá dřevotřísková deska
----------	---

Vlastnosti

- Závěsné
- S jedněmi dvířky
- Dvířka s tichým dovíráním
- Otevření pomocí úchytky
- S pevnou poličkou
- Se čtyřmi polohovatelnými poličkami
- Otevírání dvířek vpravo nebo vlevo
- Ochrana proti vlhkosti
- Dodáváno smontované

Rozsah dodávky

- 4 vkladací poličky
- Upevňovací materiál

Pol. č.	Povrch/barva	B [cm]	H [cm]	T [cm]
840000000	Lakované s vysokým leskem / Bílá	36	180	31,7
840002000	Lakované s vysokým leskem / Platinová	36	180	31,7
841000000	Lak matný / Bílá	36	180	31,7
841001000	Lak matný / Láva	36	180	31,7
841002000	Melamin struktura dřeva / Přírodní dub	36	180	31,7

K dodání od červenec 2019

Příslušenství

- Přehled příslušenství – Geberit iCon koupelňový nábytek → str. 106

Novinka

Vysoká skříňka Geberit iCon s dvířky a vnějším zrcadlem

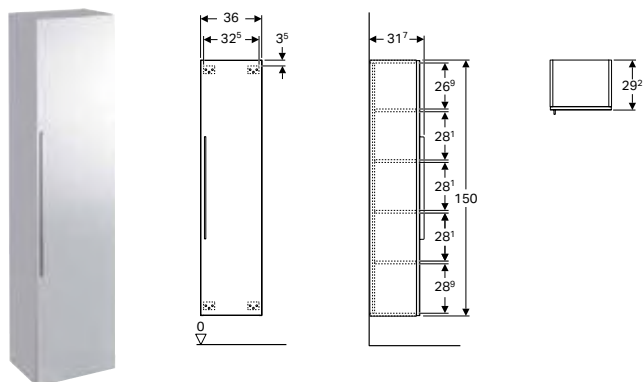

Technické informace

Materiál	Vysoce komprimovaná třívrstvá dřevotřísková deska
----------	---

Vlastnosti

- Závěsné
- S jedněmi dvířky
- Dvířka s tichým dovíráním
- Otevření pomocí úchytky
- Se dvěma pevnými poličkami
- Se dvěma vkládacími poličkami
- Otvírání dvířek vpravo nebo vlevo
- Zrcadlo na vnější straně dvířek
- Dodáváno smontované

Rozsah dodávky

- 2 vkládací poličky
- Upevňovací materiál

Pol. č.	Povrch/barva	B [cm]	H [cm]	T [cm]
840150000	Lakované s vysokým leskem / Bílá	36	150	31,7
840152000	Lakované s vysokým leskem / Platinová	36	150	31,7
841150000	Lak matný / Bílá	36	150	31,7
841151000	Lak matný / Láva	36	150	31,7
841152000	Melamin struktura dřeva / Přírodní dub	36	150	31,7

K dodání od červenec 2019

Příslušenství

- Přehled příslušenství – Geberit iCon koupelnový nábytek → str. 106

Novinka

Boční skříňka Geberit iCon se zásuvkou, stojící na podlaze

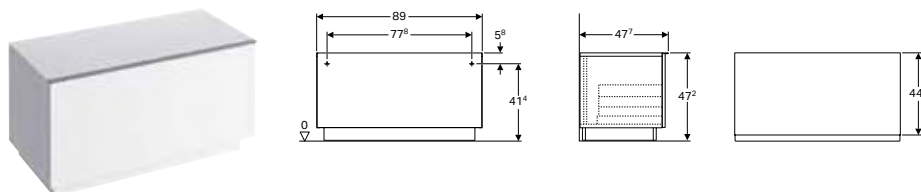

Technické informace

Materiál	Vysoce komprimovaná třívrstvá dřevotřísková deska
----------	---

Rozsah dodávky

- Upevňovací materiál

Vlastnosti

- Stojící na podlaze
- S jednou zásuvkou
- Otevření pomocí úchytky
- Zásuvka s tichým dovíráním
- Ochrana proti vlhkosti
- Dodáváno smontované

Pol. č.	Povrch/barva	B [cm]	H [cm]	T [cm]
840090000	Lakované s vysokým leskem / Bílá	89	47,2	47,7
840092000	Lakované s vysokým leskem / Platinová	89	47,2	47,7
841090000	Lak matný / Bílá	89	47,2	47,7
841091000	Lak matný / Láva	89	47,2	47,7
841092000	Melamin struktura dřeva / Přírodní dub	89	47,2	47,7

K dodání od červenec 2019

Příslušenství

- Přehled příslušenství – Geberit iCon koupelnový nábytek → str. 106

Novinka

Boční skříňka Geberit iCon se zásuvkou, stojící na podlaze

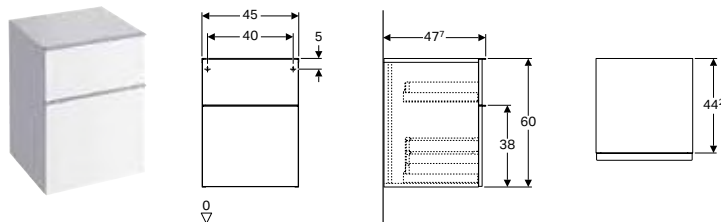

Technické informace

Materiál	Vysoce komprimovaná třívrstvá dřevotřísková deska
----------	---

Vlastnosti

- Závěsné
- Se dvěma zásuvkami
- Otevření pomocí úchytky
- Zásuvka s tichým dovíráním
- Ochrana proti vlhkosti
- Dodáváno smontované

Rozsah dodávky

- Upevňovací materiál

Pol. č.	Povrch/barva	B [cm]	H [cm]	T [cm]
840045000	Lakované s vysokým leskem / Bílá	45	60	47,7
840047000	Lakované s vysokým leskem / Platinová	45	60	47,7
841045000	Lak matný / Bílá	45	60	47,7
841046000	Lak matný / Láva	45	60	47,7
841047000	Melamin struktura dřeva / Přírodní dub	45	60	47,7

K dodání od červenec 2019

Příslušenství

- Přehled příslušenství – Geberit iCon koupelnový nábytek → str. 106

Geberit iCon regál se zrcadlem

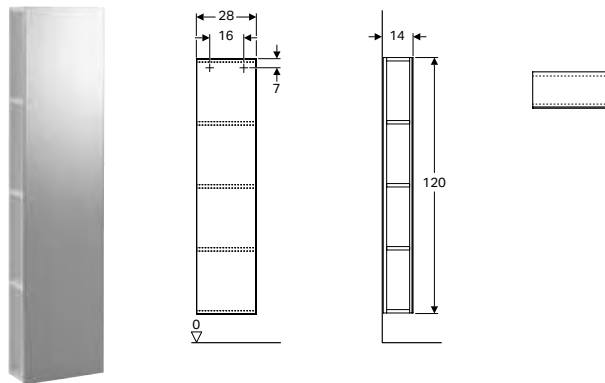

Technické informace

Materiál	Vysoce komprimovaná třívrstvá dřevotřísková deska
----------	---

Vlastnosti

- Přední strana zrcadlová
- Ochrana proti vlhkosti
- Dodáváno smontované

Rozsah dodávky

- Upevňovací materiál

Pol. č.	Povrch/barva	B [cm]	H [cm]	T [cm]
840028000	Lakované s vysokým leskem / Bílá	28	120	14
840030000	Lakované s vysokým leskem / Platinová	28	120	14
841028000	Lak matný / Bílá	28	120	14
841029000	Lak matný / Láva	28	120	14
841030000	Melamin struktura dřeva / Přírodní dub	28	120	14

K dodání od červenec 2019

Příslušenství

- Přehled příslušenství – Geberit iCon koupelnový nábytek → str. 106

Boční prvek Geberit iCon s úložnou přihrádkou

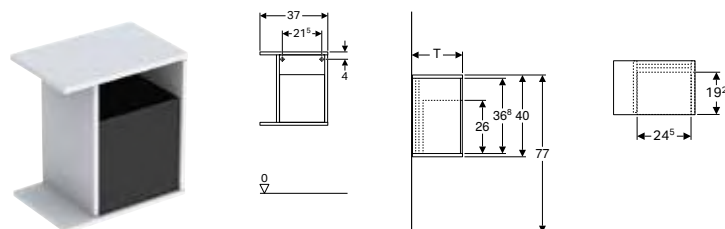

Technické informace

Materiál	Vysoce komprimovaná třívrstvá dřevotřísková deska
----------	---

Vlastnosti

- Závěsné
- Ochrana proti vlhkosti
- Úložná přihrádka z plexiskla®
- Lze spojit se skříňkou pod umyvadlo
- Dodáváno smontované

Rozsah dodávky

- Úložná přihrádka
- Upevňovací materiál

Pol. č.	Povrch/barva	B [cm]	H [cm]
T / hloubka: 24,5 cm			
841137000	Lak matný / Bílá	37	40
841138000	Lak matný / Láva	37	40
840137000	Lakované s vysokým leskem / Bílá	37	40
840139000	Lakované s vysokým leskem / Platinová	37	40
841139000	Melamin struktura dřeva / Přírodní dub	37	40
T / hloubka: 27,3 cm			
841237000	Lak matný / Bílá	37	40
841238000	Lak matný / Láva	37	40
840237000	Lakované s vysokým leskem / Bílá	37	40
840239000	Lakované s vysokým leskem / Platinová	37	40
841239000	Melamin struktura dřeva / Přírodní dub	37	40

K dodání od červenec 2019

Kombinovatelné s

- Skříňka Geberit iCon pod umyvadlo s dvířky → str. 110
- Skříňka Geberit iCon pod umyvadlo, s jednou zásuvkou → str. 110

Příslušenství

- Přehled příslušenství – Geberit iCon koupelnový nábytek → str. 106



- Boční prvek o hloubce 24,5 cm pouze pro skříňku pod umývatko Geberit iCon, s jedněmi dvířky
- Side element with depth 27.3 cm only for Geberit iCon cabinet for handrinse basin, with one drawer

Zrcadla

Zrcadlo Geberit iCon s osvětlením

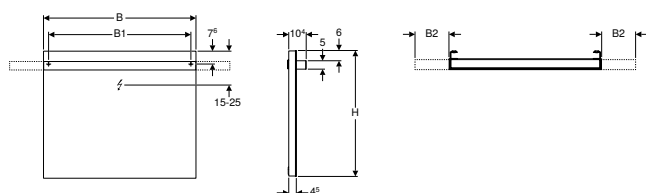

Technické informace

Třída ochrany	I
Druh ochrany	IP44
Jmenovité napětí	230 V AC
Síťová frekvence	50 Hz
Provozní napětí	12 V DC
Výstupní napětí	12 V DC
Materiál	Sklo
Třída energetické účinnosti	A++
Barva světla	4200 K

Vlastnosti

- Osvětlení LED
- Zapnutí/vypnutí světla nástěnným spínačem

Pol. č.	B [cm]	B1 [cm]	B2 [cm]	H [cm]	T [cm]	Příkon [W]	Světelný tok [lm]	Světelný tok	
								Světelný tok [lm]	nepřímý [lm]
840537000	37	31	–	110	10,4	9	390	780	
840760000	60	54	10	75	10,4	22,5	715	1430	
840790000	90	84	10/15/20	75	10,4	25,5	1105	2210	
840720000	120	114	10/15/20/25	75	10,4	34,5	1495	2990	

K dodání od červenec 2019

Jiný nábytek

Nástěnná polička Geberit iCon

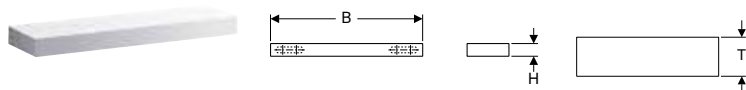

Technické informace

Materiál	Vysoce komprimovaná třívrstvá dřevotřísková deska
----------	---

Vlastnosti

- Závěsné

Pol. č.	Povrch/barva	B [cm]	H [cm]	T [cm]
840337000	Lakované s vysokým leskem / Bílá	37	5	16,5
840339000	Lakované s vysokým leskem / Platinová	37	5	16,5
841337000	Lak matný / Bílá	37	5	16,5
841338000	Lak matný / Láva	37	5	16,5
841339000	Melamin struktura dřeva / Přírodní dub	37	5	16,5
840960000	Lakované s vysokým leskem / Bílá	60	5	16,5
840962000	Lakované s vysokým leskem / Platinová	60	5	16,5
841960000	Lak matný / Bílá	60	5	16,5
841961000	Lak matný / Láva	60	5	16,5
841962000	Melamin struktura dřeva / Přírodní dub	60	5	16,5
840990000	Lakované s vysokým leskem / Bílá	90	5	16,5
840992000	Lakované s vysokým leskem / Platinová	90	5	16,5
841990000	Lak matný / Bílá	90	5	16,5
841991000	Lak matný / Láva	90	5	16,5
841992000	Melamin struktura dřeva / Přírodní dub	90	5	16,5

K dodání od červenec 2019

WC

Závěsná WC

Závěsné WC Geberit iCon s hlubokým splachováním, Rimfree

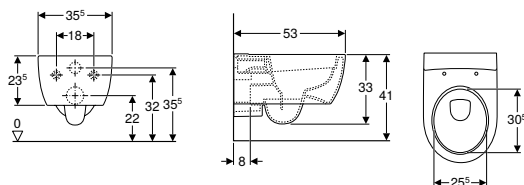

Účely použití

- Pro splachovací nádržky pod omítku
- Pro tlakové splachovače

Technické informace

Materiál	Sanitární keramika
----------	--------------------

Vlastnosti

- Závěsné
- WC s hlubokým splachováním
- Rimfree
- Třída 1, celkové množství 6 / 5 l, podle EN 997
- Třída 2 podle EN 997
- Splachuje se 4,5 l
- Uzavřený tvar

Rozsah dodávky

- Upevňovací materiál

Pol. č.	Povrch/barva	B [cm]	H [cm]	T [cm]
204060000	Bílá	35,5	33	53
204060600	KeraTect / Bílá	35,5	33	53

K dodání od červenec 2019

Lze objednat dodatečně

- WC sedátko

Kombinovatelné s

- WC sedátko Geberit iCon → str. 125
- WC sedátko Geberit iCon, tenký design → str. 125

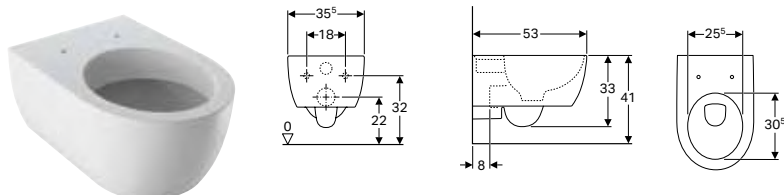

- V závislosti na montážní situaci bude pro montáž vždy požadována jedna přípojovací souprava Geberit pro závěsné WC, délka 30 cm

Závěsné WC Geberit iCon s hlubokým splachováním, uzavřený tvar**Účely použití**

- Pro splachovací nádržky pod omítku
- Pro tlakové splachovače

Technické informace

Materiál	Sanitární keramika
----------	--------------------

Vlastnosti

- Závěsné
- WC s hlubokým splachováním
- Se splachovacím okrajem
- Třída 1, celkové množství 6 / 5 l, podle EN 997
- Třída 2 podle EN 997
- Splachuje se 4,5 l
- Uzavřený tvar

Rozsah dodávky

- Upevňovací materiál

Pol. č.	Povrch/barva	B [cm]	H [cm]	T [cm]
204000000	Bílá	35,5	33	53
204000600	KeraTect / Bílá	35,5	33	53

K dodání od červenec 2019

Lze objednat dodatečně

- WC sedátko

Kombinovatelné s

- WC sedátko Geberit iCon → str. 125
- WC sedátko Geberit iCon, tenký design → str. 125



- V závislosti na montážní situaci bude pro montáž vždy požadována jedna přípojovací souprava Geberit pro závěsné WC, délka 30 cm

Závěsné WC Geberit iCon s hlubokým splachováním, zkrácené vyložení, uzavřený tvar

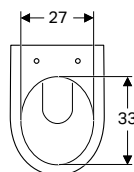
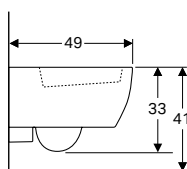
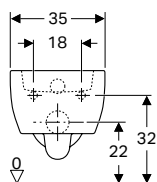

Účely použití

- Pro splachovací nádržky pod omítku
- Pro tlakové splachovače
- K osazení v malých koupelnách a WC pro hosty

Technické informace

Materiál	Sanitární keramika
----------	--------------------

Vlastnosti

- Závěsné
- WC s hlubokým splachováním
- Se splachovacím okrajem
- Třída 1, celkové množství 6 / 5 l, podle EN 997
- Splachuje se 4,5 l
- Uzavřený tvar

Rozsah dodávky

- Upevňovací materiál

Pol. č.	Povrch/barva	B [cm]	H [cm]	T [cm]
204030000	Bílá	35	33	49
204030600	KeraTect / Bílá	35	33	49

K dodání od červenec 2019

Lze objednat dodatečně

- WC sedátko

Závěsné WC Geberit iCon s hlubokým splachováním, zkrácené vyložení, uzavřený tvar, Rimfree

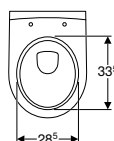
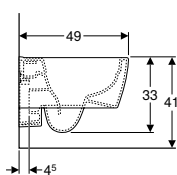
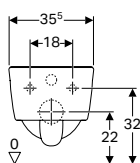

Účely použití

- Pro splachovací nádržky pod omítku
- Pro tlakové splachovače
- K osazení v malých koupelnách a WC pro hosty

Technické informace

Materiál	Sanitární keramika
----------	--------------------

Vlastnosti

- Závěsné
- WC s hlubokým splachováním
- Rimfree
- Třída 1, celkové množství 6 / 5 l, podle EN 997
- Splachuje se 4,5 l
- Uzavřený tvar
- Malé vyložení

Rozsah dodávky

- Upevňovací materiál

Pol. č.	Povrch/barva	B [cm]	H [cm]	T [cm]
204070000	Bílá	35	33	49
204070600	KeraTect / Bílá	35	33	49

K dodání od červenec 2019

Lze objednat dodatečně

- WC sedátko

Kombinovatelné s

- WC sedátko Geberit iCon → str. 125
- WC sedátko Geberit iCon, tenký design → str. 125

WC sedátka

Novinka

WC sedátko Geberit iCon

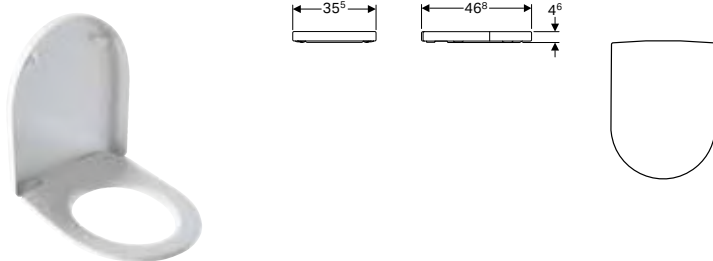

Technické informace

Materiál	Duroplast
----------	-----------

Vlastnosti

- Překrývající WC víko

Pol. č.	Povrch/barva	Rychloupínací kloubové závěsy	Automatika spuštění	Upevnění	Materiál závěsu
574120000	Bílá	Ne	Ne	Seshora	Nerezová ocel
574130000	Bílá	Ne	Ano	Seshora	Mosaz pochromovaná

N: Novinka, k dodání: 574120000 od červenec 2019; 574130000 od červenec 2019;

Kombinovatelné s

- Závěsné WC Geberit iCon s hlubokým splachováním, Rimfree → str. 122
- Závěsné WC Geberit iCon s hlubokým splachováním, uzavřený tvar → str. 123
- Závěsné WC Geberit iCon s hlubokým splachováním, zkrácené vyložení, uzavřený tvar, Rimfree → str. 124

Novinka

WC sedátko Geberit iCon, tenký design

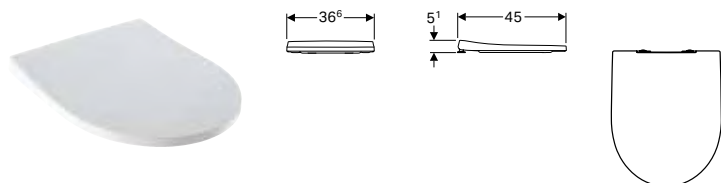

Technické informace

Materiál	Duroplast
----------	-----------

Vlastnosti

- Štíhlý design
- Překrývající WC víko
- Antibakteriální

Pol. č.	Povrch/barva	Automatika spuštění	Upevnění	Materiál závěsu
574950000	Bílá	Ano	Seshora	Mosaz pochromovaná

K dodání od červenec 2019

Kombinovatelné s

- Závěsné WC Geberit iCon s hlubokým splachováním, Rimfree → str. 122
- Závěsné WC Geberit iCon s hlubokým splachováním, uzavřený tvar → str. 123
- Závěsné WC Geberit iCon s hlubokým splachováním, zkrácené vyložení, uzavřený tvar, Rimfree → str. 124

Bidety

Závěsné bidety

Novinka

Závěsný bidet Geberit iCon, uzavřený tvar

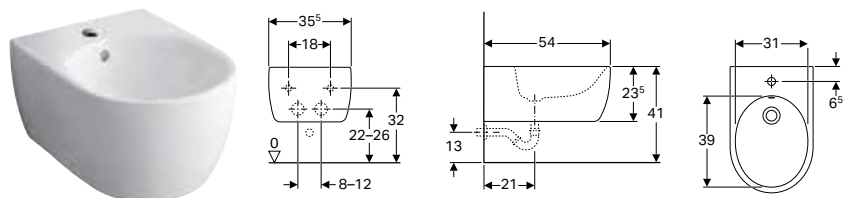

Účely použití

- Pro jednotvorové armatury s flexibilními připojovacími hadicemi

Technické informace

Materiál Sanitární keramika

Vlastnosti

- Závěsné
- Skrytý přívod vody
- Uzavřený tvar

Rozsah dodávky

- Upevňovací materiál

Pol. č.	Povrch/barva	B [cm]	H [cm]	T [cm]	Přepad
234000000	Bílá	35,5	23,5	54	Viditelně
234000600	KeraTect / Bílá	35,5	23,5	54	Viditelně

K dodání od červenec 2019



Geberit Option

Koupelnový nábytek	130
Zrcadla.....	130
Zrcadlové skříňky	131

Koupelnový nábytek

Zrcadla

Novinka

Zrcadlo Geberit Option s osvětlením, osvětlení oboustranné

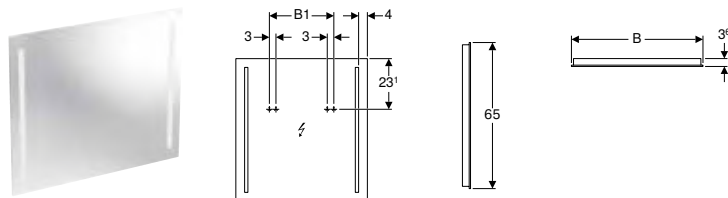

Technické informace

Třída ochrany	I
Druh ochrany	IP44
Jmenovité napětí	230 V AC
Síťová frekvence	50 Hz
Provozní napětí	12 V DC
Výstupní napětí	12 V DC
Příkon	20 W
Materiál	Sklo
Třída energetické účinnosti	A++
Barva světla	4200 K

Vlastnosti

- Vhodné pro všechny koupelnové série
- Osvětlení LED
- Mechanický spínač

Pol. č.	B [cm]	B1 [cm]	H [cm]	T [cm]	Světelný tok [lm]
500.586.00.1	60	29,4	65	3,6	3200
500.587.00.1	70	39,4	65	3,6	3200
500.588.00.1	80	49,4	65	3,6	3200
500.589.00.1	90	59,4	65	3,6	3200

K dodání od červenec 2019



- Náhrada za pol. č. 800460000, 800470000, 800480000, 800490000

Novinka

Zrcadlo Geberit Option s osvětlením, osvětlení nahoře

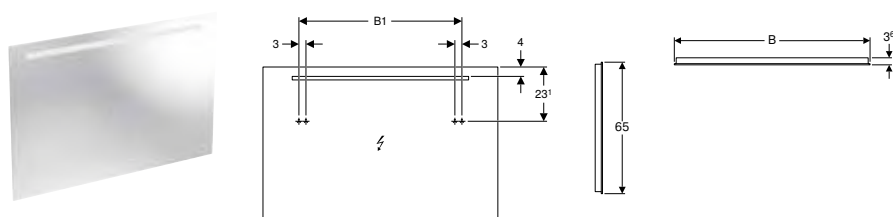

Technické informace

Třída ochrany	I
Druh ochrany	IP44
Jmenovité napětí	230 V AC
Síťová frekvence	50 Hz
Provozní napětí	12 V DC
Výstupní napětí	12 V DC
Příkon	15 W
Materiál	Sklo
Třída energetické účinnosti	A++
Barva světla	4200 K

Vlastnosti

- Vhodné pro všechny koupelnové série
- Osvětlení LED
- Mechanický spínač

Pol. č.	B [cm]	B1 [cm]	H [cm]	T [cm]	Světelný tok [lm]
500.584.00.1	100	69,4	65	3,6	2400
500.585.00.1	120	89,4	65	3,6	2400

K dodání od červenec 2019



- Náhrada za pol. č. 800400000, 800420000

Zrcadlové skříňky

Novinka

Zrcadlová skříňka Geberit Option Basic s osvětlením, dvoje dvířka

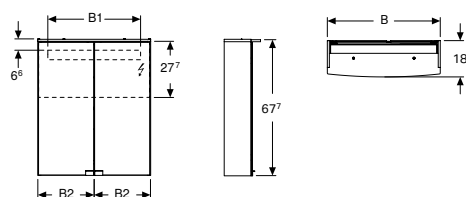

Technické informace

Třída ochrany	I
Druh ochrany	IP44
Jmenovité napětí	230 V AC
Síťová frekvence	50 Hz
Provozní napětí	12 V DC
Výstupní napětí	12 V DC
Materiál	Vysoce komprimovaná třívrstvá dřevotřísková deska
Třída energetické účinnosti	A++
Barva světla	4200 K

Vlastnosti

- Vhodné pro všechny koupelnové série
- Osvětlení LED
- Mechanický spínač
- Zásuvka
- Polohovatelné skleněné poličky
- Dvoje dvířka
- Dvířka s oboustranným zrcadlem

Rozsah dodávky

- 2 skleněné poličky
- Upevňovací materiál

Pol. č.	Povrch/barva	B [cm]	B1 [cm]	B2 [cm]	H [cm]	T [cm]	Příkon [W]	Typ zástrčky	Světelný tok [lm]
500.257.00.1	Korpus: lakovaný matný / bílý Dveře: s vnitřním a vnějším zrcadlem	50	46	25	67,5	14	9	CEE 7/16	1170
500.258.00.1	Korpus: lakovaný matný / bílý Dveře: s vnitřním a vnějším zrcadlem	55	52	27,5	67,5	14	10	CEE 7/16	1300
500.273.00.1	Korpus: lakovaný matný / bílý Dveře: s vnitřním a vnějším zrcadlem	60	56	30	67,5	14	11	CEE 7/16	1430

N: Novinka, k dodání: 500.257.00.1 od červenec 2019; 500.258.00.1 od červenec 2019; 500.273.00.1 od červenec 2019;

Příslušenství

- Přehled příslušenství – Geberit Option koupelnový nábytek



- Náhrada za pol. č. 801350000, 801355000, 801360000

Novinka

Zrcadlová skříňka Geberit Option s osvětlením, dvoje dvířka

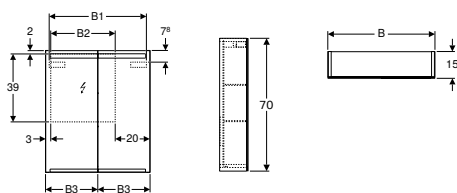

Technické informace

Třída ochrany	I
Druh ochrany	IP44
Jmenovité napětí	230 V AC
Síťová frekvence	50 Hz
Provozní napětí	12 V DC
Výstupní napětí	12 V DC
Materiál	Vysoce komprimovaná třívrstvá dřevotřísková deska
Třída energetické účinnosti	A++
Barva světla	4200 K

Vlastnosti

- Vhodné pro všechny koupelnové série
- Osvětlení LED
- Nepřímé osvětlení
- Dotykový senzorový spínač horního světla
- Dotykový senzorový spínač dolního světla
- Zásuvka
- Vnější strany zrcadlové
- Dvoje dvířka
- Dvířka s oboustranným zrcadlem
- Polohovatelné skleněné poličky

Rozsah dodávky

- 2 skleněné poličky
- Upevňovací materiál

Pol. č.	Povrch/barva	B [cm]	B1 [cm]	B2 [cm]	B3 [cm]	H [cm]	T [cm]	Příkon [W]	Typ zástrčky	Světelný tok [lm]	Světelný tok nepřímý [lm]
500.582.00.1	Korpus: s vnějším zrcadlem Dveře: s vnitřním a vnějším zrcadlem	60	55,8	37	29,8	70	15	9,65	CEE 7/16	935	350
500.205.00.1	Korpus: s vnějším zrcadlem Dveře: s vnitřním a vnějším zrcadlem	75	70,8	52	37,3	70	15	12,35	CEE 7/16	1190	455
500.583.00.1	Korpus: s vnějším zrcadlem Dveře: s vnitřním a vnějším zrcadlem	90	85,8	67	44,8	70	15	15,05	CEE 7/16	1445	560

N: Novinka, k dodání : 500.582.00.1 od červenec 2019; 500.205.00.1 od červenec 2019; 500.583.00.1 od červenec 2019;

Příslušenství

- Přehled příslušenství – Geberit Option koupelnový nábytek



- Náhrada za pol. č. 801460000, 800375000, 801490000

Novinka

Zrcadlová skříňka Geberit Option s osvětlením, trojí dvířka

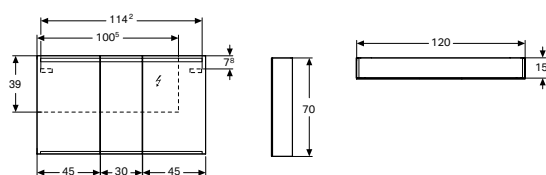

Technické informace

Třída ochrany	I
Druh ochrany	IP44
Jmenovité napětí	230 V AC
Síťová frekvence	50 Hz
Provozní napětí	12 V DC
Výstupní napětí	12 V DC
Příkon	20,45 W
Materiál	Vysoce komprimovaná třívrstvá dřevotřísková deska
Třída energetické účinnosti	A++
Barva světla	4200 K

Vlastnosti

- Vhodné pro všechny koupelnové série
- Osvětlení LED
- Nepřímé osvětlení
- Dotykový sensorový spínač horního světla
- Dotykový sensorový spínač dolního světla
- Se dvěma zásuvkami
- Vnější strany zrcadlové
- Trojí dvířka
- Dvířka s oboustranným zrcadlem
- Polohovatelné skleněné poličky

Rozsah dodávky

- Šest skleněných poliček
- Upevňovací materiál

Pol. č.	Povrch/barva	B [cm]	H [cm]	T [cm]	Typ zástrčky	Světelný tok [lm]	Světelný tok nepřímý [lm]
500.207.00.1	Korpus: s vnějším zrcadlem Dveře: s vnitřním a vnějším zrcadlem	120	70	15	CEE 7/16	1995	770

K dodání od červenec 2019

Příslušenství

- Přehled příslušenství – Geberit Option koupelnový nábytek

Novinka

Zrcadlová skříňka Geberit Option Plus s osvětlením, dvoje dvířka

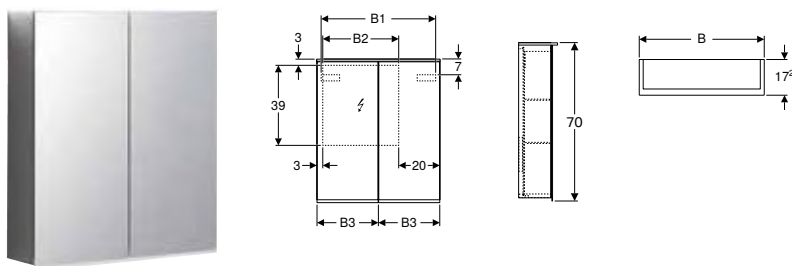

Technické informace

Třída ochrany	I
Druh ochrany	IP44
Jmenovité napětí	230 V AC
Síťová frekvence	50 Hz
Provozní napětí	12 V DC
Výstupní napětí	12 V DC
Materiál	Vysoce komprimovaná třívrstvá dřevotřísková deska
Třída energetické účinnosti	A++
Barva světla	4200 K

Vlastnosti

- Vhodné pro všechny koupelnové série
- Osvětlení LED
- Nepřímé osvětlení
- Dotykový senzorový spínač horního světla
- Dotykový senzorový spínač dolního světla
- Zásuvka
- Napojení USB
- Vnější strany zrcadlové
- Zadní strana zrcadlová
- Dvoje dvířka
- Dvířka s oboustranným zrcadlem
- Polohovatelné skleněné poličky
- Zvětšovací zrcadlo

Rozsah dodávky

- 2 skleněné poličky
- Zvětšovací zrcadlo
- Magnetický držák
- Upevňovací materiál

Pol. č.	Povrch/barva	B [cm]	B1 [cm]	B2 [cm]	B3 [cm]	H [cm]	T [cm]	Příkon [W]	Typ zástrčky	Světelný tok [lm]	Světelný tok nepřímý [lm]
500.593.00.1	Korpus: s vnějším zrcadlem Dveře: s vnitřním a vnějším zrcadlem	60	54,5	37	29,8	70	17,2	10	CEE 7/16	2010	350
500.206.00.1	Korpus: s vnějším zrcadlem Dveře: s vnitřním a vnějším zrcadlem	75	69,6	52	37,3	70	17,2	12,25	CEE 7/16	1260	455

N: Novinka, k dodání: 500.593.00.1 od červenec 2019; 500.206.00.1 od červenec 2019;

Příslušenství

- Přehled příslušenství – Geberit Option koupelnový nábytek



- Náhrada za pol. č. 801461000, 800376000

Novinka

Zrcadlová skříňka Geberit Option Plus s osvětlením, trojí dvířka

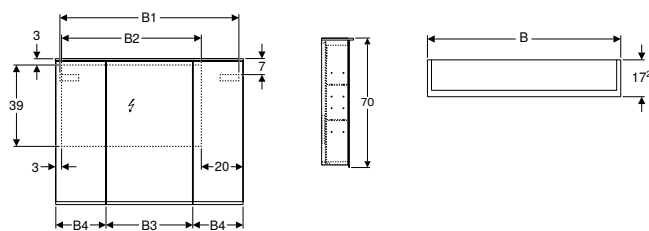

Technické informace

Třída ochrany	I
Druh ochrany	IP44
Jmenovité napětí	230 V AC
Síťová frekvence	50 Hz
Provozní napětí	12 V DC
Výstupní napětí	12 V DC
Materiál	Vysoce komprimovaná třívrstvá dřevotřísková deska
Třída energetické účinnosti	A++
Barva světla	4200 K

Vlastnosti

- Vhodné pro všechny koupelnové série
- Osvětlení LED
- Nepřímé osvětlení
- Dotykový sensorový spínač horního světla
- Dotykový sensorový spínač dolního světla
- Napojení USB
- Vnější strany zrcadlové
- Zadní strana zrcadlová
- Se dvěma zásuvkami
- Trojí dvířka
- Dvířka s oboustranným zrcadlem
- Polohovatelné skleněné poličky
- Zvětšovací zrcadlo

Rozsah dodávky

- Šest skleněných poliček
- Zvětšovací zrcadlo
- Magnetický držák
- Upevňovací materiál

Pol. č.	Povrch/barva	B [cm]	B1 [cm]	B2 [cm]	B3 [cm]	B4 [cm]	H [cm]	T [cm]	Příkon zástrčky [W]	Světelný tok	
										Typ Světelný tok nepřímý	Světelný tok nepřímý
500.594.00.1	Korpus: s vnějším zrcadlem Dveře: s vnitřním a vnějším zrcadlem	90	86,4	67	41,4	24	70	17,2	14,5 CEE 7/16	1470	560
500.592.00.1	Korpus: s vnějším zrcadlem Dveře: s vnitřním a vnějším zrcadlem	120	114,6	97	49,4	35	70	17,2	19 CEE 7/16	1890	770

N: Novinka, k dodání: 500.594.00.1 od červenec 2019; 500.592.00.1 od červenec 2019;

Příslušenství

- Přehled příslušenství – Geberit Option koupelnový nábytek



- Náhrada za pol. č. 801491000, 801421000

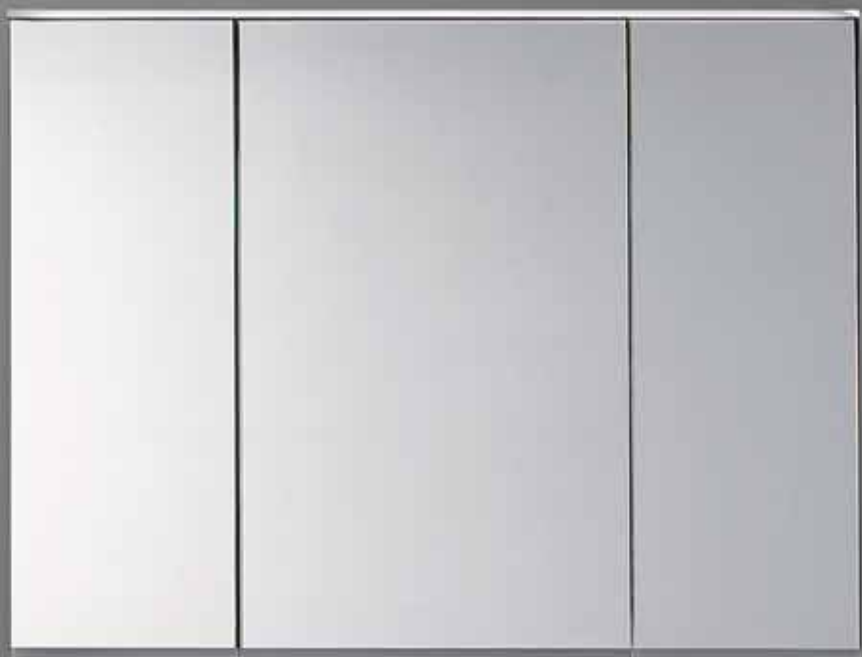

Geberit Publica

Nášlapná WC	138
Se splachováním	138
Jímky	138
Výlevky	138
Příslušenství	139

Nášlapná WC

Se splachováním

Nášlapná WC Geberit Publica

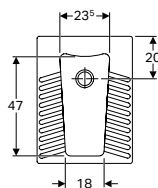
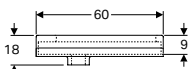
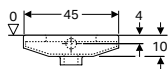

Účely použití

- K instalaci v úrovni podlahy
- K osazení do tenké vrstvy malty
- Pro splachovací nádržky pod omítku
- Pro tlakové splachovače
- Pro používání toalety v podřepu

Technické informace

Materiál	Sanitární keramika
----------	--------------------

Pol. č.	Povrch/barva	B [cm]	H [cm]	T [cm]
208580000	Bílá	45	18	60

K dodání od červenec 2019

Jímky

Výlevky

Geberit Publica, výlevka

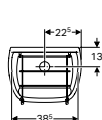
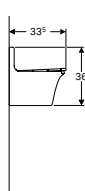
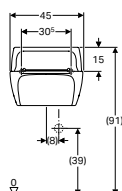

Účely použití

- Pro vylévání odpadní vody
- Pro čištění silně znečištěných předmětů
- Pro průmysl a obchod
- Pro zdravotnická zařízení
- Pro školy a jiná vzdělávací zařízení
- Pro soukromé oblasti

Vlastnosti

- Odtokový otvor \varnothing 62 mm

Technické informace

Materiál	Žárovzdrorný jíl
----------	------------------

Pol. č.	Povrch/barva	B [cm]	H [cm]	T [cm]	Přepad
367200000	Bílá	45	36	33,5	Bez

K dodání od červenec 2019

Lze objednat dodatečně

- Geberit Publica sklopný rošt s dorazy → str. 139
- Geberit Publica chránič hrany výlevky → str. 139

Příslušenství

Geberit Publica sklopný rošt s dorazy

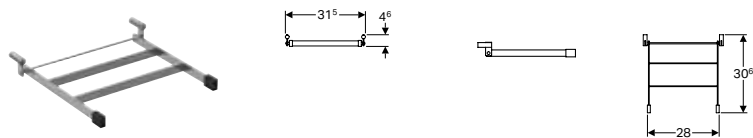

Technické informace

Materiál	Nerezová ocel
----------	---------------

Pol. č.

552201000

K dodání od červenec 2019

Geberit Publica chránič hrany výlevky

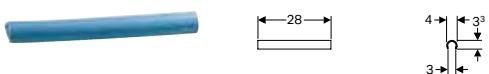

Technické informace

Materiál	Plast
----------	-------

Pol. č.

552003000

K dodání od červenec 2019



Geberit AquaClean

WC-kompletní zařízení	142
Závěsná WC	142
WC sedátka	147
Designové desky	151
Pro kompletní WC	151
Pro kompletní WC	152
Příslušenství	154
Přehled příslušenství – Připojení vody a elektřiny u splachovacích nádržek pod omítku Geberit	154
Pro kompletní WC	158
Pro kompletní WC	160
Pro WC sedátka a kompletní WC	162
Spotřební materiál	165

WC-kompletní zařízení

Závěsná WC

Geberit AquaClean Mera Comfort, kompletní závěsné WC

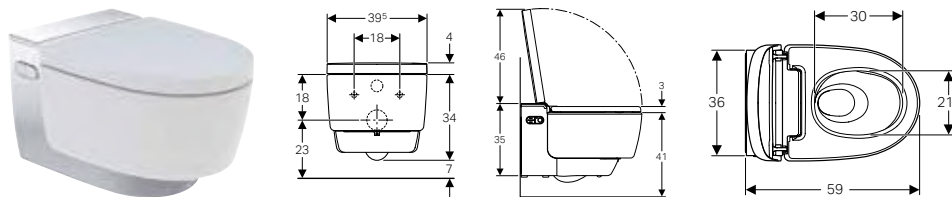

Účely použití

- Ke komfortnímu používání WC bez zápachu
- K ošetřující očištění anální a vaginální oblasti vodou

Technické informace

Třída ochrany	I
Druh ochrany	IPX4
Jmenovité napětí	230 V AC
Síťová frekvence	50 Hz
Příkon	2000 W
Příkon v klidu	≤ 0,5 W
Tlak při průtoku	50–1000 kPa
Provozní teplota	5–40 °C
Teplota vody, rozsah nastavení	34–40 °C
Výpočtový průtok	0,03 l/s
Minimální přetlak pro výpočtový průtok	50 kPa
Doba sprchování	30–50 s
Maximální zatížení WC sedátka	150 kg

Rozsah dodávky

- Souprava pro připojení vody pro splachovací nádržku pod omítku Geberit Sigma 12 cm a splachovací nádržku pod omítku Geberit Omega 12 cm, stavební výška 112 cm
- Díříčkový spojovací konektor pro jednotku napájení
- Plastový kryt
- Odvápňovací prostředek 125 ml
- Čisticí souprava
- Připojovací souprava pro WC, ø 90 mm
- Dálkové ovládání s nástěnným držákem a baterií CR2032
- Upevňovací materiál

Vlastnosti

- Hybridní systém teplé vody s průtokovým ohřívačem a zásobníkem teplé vody
- Anální sprcha s dvoutryskovou sprchovací technologií WhirlSpray
- Samostatná dámská tryska v chráněné klidové poloze
- Teplota vody sprchování nastavitelná
- Intenzita sprchovacího proudu nastavitelná v pěti stupních
- Rameno s tryskou polohovatelná v pěti stupních
- Oscilační sprcha (automatický pohyb ramena s tryskou tam a zpět) nastavitelná
- Automatické předčištění a dočištění sprchovací trysky čistou vodou
- Odvápňovací program
- WC keramika bez splachovacího okraje se splachovací technologií TurboFlush
- WC s hlubokým splachováním se speciální glazurou KeraTect
- Zaznamenání uživatele
- Lze aktivovat odsávání zápachu s keramickým voštinovým filtrem
- Odsávání zápachu s funkcí doběhu
- Lze zapnout osoušení
- Rameno pro osoušení výsuvné
- Teplota osoušení nastavitelná
- WC sedátko s funkcí rychlého ohřevu
- Nastavitelná teplota ohřevu WC sedátka
- WC sedátko a WC víko s plynulým sklápěním
- WC víko s funkcí pomalého otevírání SoftOpening
- Bezdotykové otevírání a zavírání WC víka
- Aktivace orientačního světla při přiblížení
- Orientační světlo nastavitelné v sedmi barvách
- Funkce a nastavení přes dálkové ovládání
- Lze naprogramovat čtyři uživatelské profily
- Kompatibilní s aplikací Geberit AquaClean
- Přívod vody vlevo skrytý za WC keramikou
- Elektrické připojení k síti trojžilovým opláštěným kabelem vpravo skryté za WC keramikou
- Externí přívod vody, boční levý s příslušenstvím možný
- Elektrické připojení k síti externí, možné se zásuvkou vpravo
- Zvuková izolace předmontovaná
- Schválení dle (DIN) EN 1717 / (DIN) EN 13077

Pol. č.	Povrch/barva
146.212.11.1	Alpská bílá
146.212.21.1	Pochromovaná lesklá

Příslušenství

- Přehled příslušenství – Připojení vody a elektřiny u splachovacích nádržek pod omítku Geberit → str. 154



- K tomuto výrobku je přiložen odvápňovací prostředek Geberit AquaClean a čisticí prostředek Geberit AquaClean. Tyto spotřební materiály obsahují klasifikované nebezpečné látky. Upozornění a opatření pro bezpečné nakládání s nebezpečnými látkami jsou uvedena v příloze nebo na adrese www.geberit.cz.

Geberit AquaClean Mera Classic kompletní závěsné WC

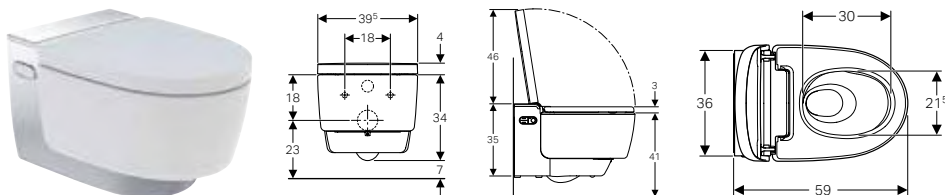

Účely použití

- Ke komfortnímu používání WC bez zápachu
- K ošetřující očištění anální a vaginální oblasti vodou

Technické informace

Třída ochrany	I
Druh ochrany	IPX4
Jmenovité napětí	230 V AC
Síťová frekvence	50 Hz
Příkon	2000 W
Příkon v klidu	≤ 0,5 W
Tlak při průtoku	50–1000 kPa
Provozní teplota	5–40 °C
Teplota vody, rozsah nastavení	34–40 °C
Výpočtový průtok	0,03 l/s
Minimální přetlak pro výpočtový průtok	50 kPa
Doba sprchování	30–50 s
Maximální zatížení WC sedátka	150 kg

Rozsah dodávky

- Souprava pro připojení vody pro splachovací nádržku pod omítku Geberit Sigma 12 cm a splachovací nádržku pod omítku Geberit Omega 12 cm, stavební výška 112 cm
- Zdírkový spojovací konektor pro jednotku napájení
- Plastový kryt
- Odvápňovací prostředek 125 ml
- Čisticí souprava
- Připojovací souprava pro WC, ø 90 mm
- Dálkové ovládání s nástěnným držákem a baterií CR2032
- Upevňovací materiál

Vlastnosti

- Hybridní systém teplé vody s průtokovým ohřívačem a zásobníkem teplé vody
- Anální sprcha s dvoutryskovou sprchovací technologií WhirlSpray
- Samostatná dámská tryska v chráněné klidové poloze
- Teplota vody sprchování nastavitelná
- Intenzita sprchovacího proudu nastavitelná v pěti stupních
- Rameno s tryskou polohovatelné v pěti stupních
- Oscilační sprcha (automatický pohyb ramena s tryskou tam a zpět) nastavitelná
- Automatické předčištění a dočištění sprchovací trysky čistou vodou
- Odvápňovací program
- WC keramika bez splachovacího okraje se splachovací technologií TurboFlush
- WC s hlubokým splachováním se speciální glazurou KeraTect
- Zaznamenání uživatele
- Lze aktivovat odsávání zápachu s keramickým voštinovým filtrem
- Odsávání zápachu s funkcí doběhu
- Lze zapnout osoušení
- Rameno pro osoušení výsuvné
- Teplota osoušení nastavitelná
- WC sedátko a WC víko s plynulým sklápěním
- WC víko s funkcí pomalého otevírání SoftOpening
- Funkce a nastavení přes dálkové ovládání
- Lze naprogramovat čtyři uživatelské profily
- Kompatibilní s aplikací Geberit AquaClean
- Přívod vody vlevo skrytý za WC keramikou
- Elektrické připojení k síti trojžilovým opláštěným kabelem vpravo skryté za WC keramikou
- Externí přívod vody, boční levý s příslušenstvím možný
- Elektrické připojení k síti externí, možné se zásuvkou vpravo
- Zvuková izolace předmontovaná
- Schválení dle (DIN) EN 1717 / (DIN) EN 13077

Pol. č.	Povrch/barva
146.202.11.1	Alpská bílá
146.202.21.1	Pochromovaná lesklá

Příslušenství

- Přehled příslušenství – Připojení vody a elektřiny u splachovacích nádržek pod omítku Geberit → str. 154



- K tomuto výrobku je přiložen odvápňovací prostředek Geberit AquaClean a čisticí prostředek Geberit AquaClean. Tyto spotřební materiály obsahují klasifikované nebezpečné látky. Upozornění a opatření pro bezpečné nakládání s nebezpečnými látkami jsou uvedena v příloze nebo na adrese www.geberit.cz.

Novinka

Geberit AquaClean Sela kompletní závěsné WC

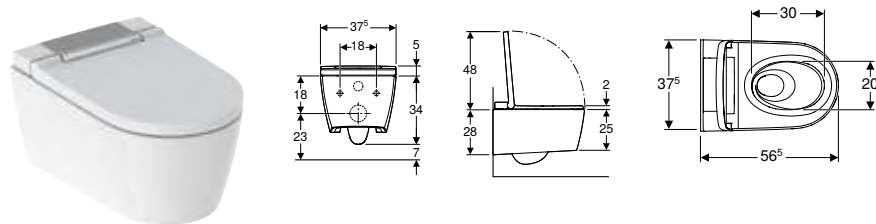

Účely použití

- Ke komfortnímu používání WC
- K ošetřující očištění anální a vaginální oblasti vodou

Technické informace

Třída ochrany	I
Druh ochrany	IPX4
Jmenovité napětí	230 V AC
Síťová frekvence	50 Hz
Příkon	1850 W
Příkon v ekonomickém režimu provozu / při zapnutém vytápěcím tělese	≤ 0,5 W
Tlak při průtoku	50–1000 kPa
Provozní teplota	5–40 °C
Teplota vody, rozsah nastavení	34–40 °C
Výpočtový průtok	0,02 l/s
Minimální přetlak pro výpočtový průtok	50 kPa
Doba sprchování	50 s
Maximální zatížení WC sedátka	150 kg

Rozsah dodávky

- Souprava pro připojení vody pro splachovací nádržku pod omítku Geberit Sigma 12 cm a splachovací nádržku pod omítku Geberit Omega 12 cm, stavební výška 112 cm
- Zdířkový spojovací konektor pro jednotku napájení
- Souprava pro tlumení hluku
- Plastový kryt
- Odvápňovací prostředek 125 ml
- Čisticí souprava
- Připojovací souprava pro WC, ø 90 mm
- Dálkové ovládání s nástěnným držákem a baterií CR2032
- Upevňovací materiál

Pol. č. Povrch/barva

146.222.11.1 Alpská bílá

146.222.21.1 Pochromovaná lesklá

K dodání od červenec 2019

Příslušenství

- Přehled příslušenství – Připojení vody a elektřiny u splachovacích nádržek pod omítku Geberit → str. 154



- K tomuto výrobku je přiložen odvápňovací prostředek Geberit AquaClean a čisticí prostředek Geberit AquaClean. Tyto spotřební materiály obsahují klasifikované nebezpečné látky. Upozornění a opatření pro bezpečné nakládání s nebezpečnými látkami jsou uvedena v příloze nebo na adrese www.geberit.cz.
- Náhrada za pol. č. 146.143.11.1

Vlastnosti

- Anální sprcha s technologií sprchování WhirlSpray
- Samostatná dámská tryska v chráněné klidové poloze
- Teplota vody sprchování nastavitelná
- Intenzita sprchovacího proudu nastavitelná v pěti stupních
- Rameno s tryskou polohovatelné v pěti stupních
- Oscilační sprcha (automatický pohyb ramena s tryskou tam a zpět) nastavitelná
- Automatické předčištění a dočištění sprchovací trysky čistou vodou
- Odvápňovací program
- WC keramika bez splachovacího okraje se splachovací technologií TurboFlush
- WC s hlubokým splachováním se speciální glazurou KeraTect
- Zaznamenání uživatele
- WC sedátko a WC víko s plynulým sklápěním
- WC víko s funkcí pomalého otevírání SoftOpening
- Aktivace orientačního světla přes senzor jasu
- Orientační světlo nastavitelné v sedmi barvách
- Funkce a nastavení přes dálkové ovládání
- Lze naprogramovat čtyři uživatelské profily
- Kompatibilní s aplikací Geberit AquaClean
- Přívod vody vlevo skrytý za WC keramikou
- Elektrické připojení k síti trojžilovým opláštěným kabelem vpravo skryté za WC keramikou
- Externí přívod vody, boční levý s příslušenstvím možný
- Elektrické připojení k síti externí, možné se zásuvkou vpravo
- Schválení dle (DIN) EN 1717 / (DIN) EN 13077

Geberit AquaClean Tuma Comfort kompletní závěsné WC

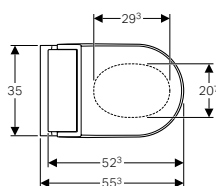
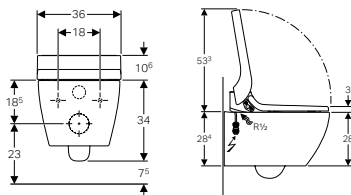

Účely použití

- Ke komfortnímu používání WC bez zápachu
- K ošetřující očištění anální a vaginální oblasti vodou

Technické informace

Třída ochrany	I
Druh ochrany	IPX4
Jmenovité napětí	230 V AC
Síťová frekvence	50 Hz
Příkon	2000 W
Příkon v klidu	≤ 0,5 W
Tlak při průtoku	50–1000 kPa
Provozní teplota	5–40 °C
Teplota vody, rozsah nastavení	34–40 °C
Teplota vody, nastavení ve výrobě	37 °C
Výpočtový průtok	0,02 l/s
Minimální přetlak pro výpočtový průtok	50 kPa
Doba sprchování	50 s
Maximální zatížení WC sedátka	150 kg

Rozsah dodávky

- Souprava pro připojení vody pro splachovací nádržku pod omítku Geberit Sigma 12 cm a splachovací nádržku pod omítku Geberit Omega 12 cm, stavební výška 112 cm
- Zdírkový spojovací konektor pro jednotku napájení
- Souprava pro tlumení hluku
- Plastový kryt
- Vyrovnávací podložka pro WC sedátko/keramiku
- Keramický voštinový filtr
- Odvápňovací prostředek 125 ml
- Čisticí souprava
- Připojovací souprava pro WC, ø 90 mm
- Dálkové ovládání s nástěnným držákem a baterií CR2032
- Upevňovací materiál

Vlastnosti

- Jednotka ohřevu vody přes průtokový ohřivač
- Anální sprcha s technologií sprchování WhirlSpray
- Samostatná dámská tryska v chráněné klidové poloze
- Průtokový ohřivač lze deaktivovat
- Rameno s tryskou pro anální a vaginální oblast výsuvné
- Intenzita sprchovacího proudu nastavitelná v pěti stupních
- Rameno s tryskou polohovatelné v pěti stupních
- Oscilační sprcha (automatický pohyb ramena s tryskou tam a zpět) nastavitelná
- Automatické předčištění a dočištění sprchovací trysky čistou vodou
- Odvápňovací program
- WC keramika bez oplachovacího okraje
- WC s hlubokým splachováním se speciální glazurou KeraTect
- Zaznamenání uživatele
- Lze aktivovat odsávání zápachu s keramickým voštinovým filtrem
- Odsávání zápachu s funkcí doběhu
- Lze zapnout osoušení
- WC sedátko s funkcí rychlého ohřevu
- WC sedátko a WC víko s plynulým sklápěním
- WC víko s funkcí pomalého otevírání SoftOpening
- Funkce a nastavení přes dálkové ovládání
- Lze naprogramovat čtyři uživatelské profily
- Přívod vody vlevo skrytý za WC keramikou
- Elektrické připojení k síti trojžilovým opláštěným kabelem vpravo skrytý za WC keramikou
- Schválení dle (DIN) EN 1717 / (DIN) EN 13077
- Kompatibilní s aplikací Geberit AquaClean
- Teplotu vody lze nastavit pomocí aplikace Geberit AquaClean
- Teplotu fény lze nastavit pomocí aplikace Geberit AquaClean
- Teplotu ohřevu WC sedátka lze nastavit pomocí aplikace Geberit AquaClean

Pol. č. Pvrch/barva

146.292.11.1 Alpská bílá

146.292.FW.1 Nerezová ocel kartáčovaná

146.292.SI.1 Sklo / Bílá

146.292.SJ.1 Sklo / Černá

Příslušenství

- Přehled příslušenství – Připojení vody a elektřiny u splachovacích nádržek pod omítku Geberit → str. 154



- K tomuto výrobku je přiložen odvápňovací prostředek Geberit AquaClean a čisticí prostředek Geberit AquaClean. Tyto spotřební materiály obsahují klasifikované nebezpečné látky. Upozornění a opatření pro bezpečné nakládání s nebezpečnými látkami jsou uvedena v příloze nebo na adrese www.geberit.cz.

Geberit AquaClean Tuma Classic, kompletní závěsné WC

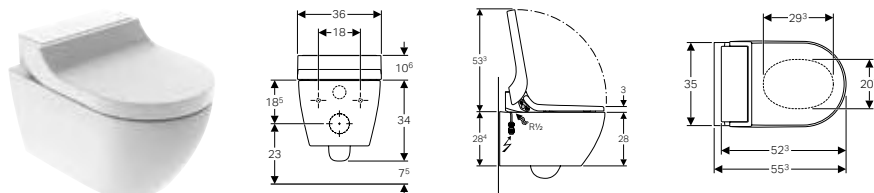

Účely použití

- K ošetřující očištění anální oblasti vodou
- Ke komfortnímu používání WC

Technické informace

Třída ochrany	I
Druh ochrany	IPX4
Jmenovité napětí	230 V AC
Síťová frekvence	50 Hz
Příkon	2000 W
Příkon v klidu	≤ 0,5 W
Tlak při průtoku	50–1000 kPa
Provozní teplota	5–40 °C
Teplota vody, rozsah nastavení	34–40 °C
Teplota vody, nastavení ve výrobě	37 °C
Výpočtový průtok	0,02 l/s
Minimální přetlak pro výpočtový průtok	50 kPa
Doba sprchování	50 s
Maximální zatížení WC sedátka	150 kg

Rozsah dodávky

- Souprava pro připojení vody pro splachovací nádržku pod omítku Geberit Sigma 12 cm a splachovací nádržku pod omítku Geberit Omega 12 cm, stavební výška 112 cm
- Zdířkový spojovací konektor pro jednotku napájení
- Souprava pro tlumení hluku
- Plastový kryt
- Připojovací souprava pro WC, ø 90 mm
- Upevňovací materiál

Pol. č. Pvrch/barva

146.092.11.1 Alpská bílá

Vlastnosti

- Jednotka ohřevu vody přes průtokový ohřívač
- Anální sprcha s technologií sprchování WhirlSpray
- Rameno s tryskou pro anální oblast výsuvné
- Intenzita sprchovacího proudu nastavitelná v pěti stupních
- Oscilační sprcha (automatický pohyb ramena s tryskou tam a zpět)
- Automatické předčištění a dočištění sprchovací trysky čistou vodou
- Odvápňovací program
- WC keramika bez oplachovacího okraje
- WC s hlubokým splachováním se speciální glazurou KeraTect
- WC sedátko a WC víko s plynulým sklápěním
- WC víko s funkcí pomalého otevírání SoftOpening
- Přívod vody vlevo skrytý za WC keramikou
- Elektrické připojení k síti trojžilovým opláštěným kabelem vpravo skryté za WC keramikou
- Schválení dle (DIN) EN 1717 / (DIN) EN 13077
- Kompatibilní s aplikací Geberit AquaClean
- Teplotu vody lze nastavit pomocí aplikace Geberit AquaClean
- Průtokový ohřívač lze deaktivovat pomocí aplikace Geberit AquaClean
- Sprchové rameno s tryskou je pomocí aplikace Geberit AquaClean polohovatelné v pěti stupních

Příslušenství

- Přehled příslušenství – Připojení vody a elektřiny u splachovacích nádržek pod omítku Geberit → str. 154

WC sedátka

Geberit AquaClean Tuma Comfort WC sedátko

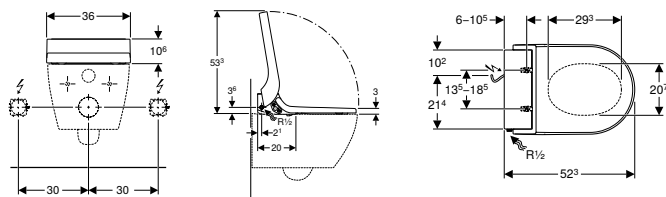

Účely použití

- Ke komfortnímu používání WC bez zápachu
- K ošetřující očištění anální a vaginální oblasti vodou
- K dodatečné montáži na WC keramiku (výměna za WC sedátko)

Technické informace

Třída ochrany	I
Druh ochrany	IPX4
Jmenovité napětí	230 V AC
Síťová frekvence	50 Hz
Příkon	2000 W
Příkon v klidu	≤ 0,5 W
Délka kabelu	2 m
Tlak při průtoku	50–1000 kPa
Provozní teplota	5–40 °C
Teplota vody, rozsah nastavení	34–40 °C
Teplota vody, nastavení ve výrobě	37 °C
Výpočtový průtok	0,02 l/s
Minimální přetlak pro výpočtový průtok	50 kPa
Doba sprchování	50 s
Maximální zatížení WC sedátka	150 kg

Rozsah dodávky

- Pancéřová hadička 3/8" s kolenem 1/2"
- Plastový kryt
- Vyrovnávací podložka pro WC sedátko/keramiku
- Keramický voštinový filtr
- Odvápňovací prostředek 125 ml
- Čisticí souprava
- Dálkové ovládání s nástěnným držákem a baterií CR2032
- Upevňovací materiál

Pol. č. Povrch/barva

146.272.11.1	Alpská bílá
146.272.FW.1	Nerezová ocel kartáčovaná
146.272.SI.1	Sklo / Bílá
146.272.SJ.1	Sklo / Černá

Lze objednat dodatečně

- Sada připojení vody

Příslušenství

- Přehled příslušenství – Připojení vody a elektřiny u splachovacích nádržek pod omítku Geberit → str. 154



- K tomuto výrobku je přiložen odvápňovací prostředek Geberit AquaClean a čisticí prostředek Geberit AquaClean. Tyto spotřební materiály obsahují klasifikované nebezpečné látky. Upozornění a opatření pro bezpečné nakládání s nebezpečnými látkami jsou uvedena v příloze nebo na adrese www.geberit.cz.
- Soupravu připojení vody zvolte dle situace pro osazení

Vlastnosti

- Jednotka ohřevu vody přes průtokový ohřivač
- Anální sprcha s technologií sprchování WhirlSpray
- Samostatná dámská tryska v chráněné klidové poloze
- Průtokový ohřivač lze deaktivovat
- Rameno s tryskou pro anální a vaginální oblast výsvně
- Intenzita sprchovacího proudu nastavitelná v pěti stupních
- Rameno s tryskou polohovatelné v pěti stupních
- Oscilační sprcha (automatický pohyb ramena s tryskou tam a zpět) nastavitelná
- Automatické předčištění a dočištění sprchovací trysky čistou vodou
- Odvápňovací program
- Zaznamenání uživatele
- Lze aktivovat odsávání zápachu s keramickým voštinovým filtrem
- Odsávání zápachu s funkcí doběhu
- Lze zapnout osoušení
- WC sedátko s funkcí rychlého ohřevu
- WC sedátko a WC víko s plynulým sklápěním
- WC víko s funkcí pomalého otevírání SoftOpening
- Funkce a nastavení přes dálkové ovládání
- Lze naprogramovat čtyři uživatelské profily
- Přívod vody boční vlevo
- Elektrické připojení k síti vzadu, se skrytou možností přeložení doleva nebo doprava
- Síťový kabel s možností zkrácení
- Schválení dle (DIN) EN 1717 / (DIN) EN 13077
- Kompatibilní s aplikací Geberit AquaClean
- Teplotu vody lze nastavit pomocí aplikace Geberit AquaClean
- Teplotu fénu lze nastavit pomocí aplikace Geberit AquaClean
- Teplotu ohřevu WC sedátka lze nastavit pomocí aplikace Geberit AquaClean

Geberit AquaClean Tuma Classic WC sedátko

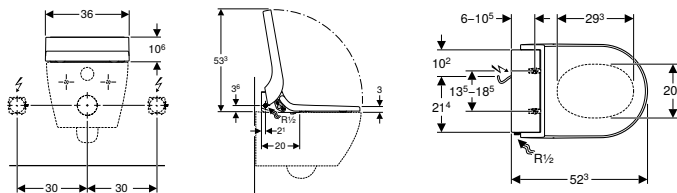

Účely použití

- Ke komfortnímu používání WC
- K ošetřující očištění anální oblasti vodou
- K dodatečné montáži na WC keramiku (výměna za WC sedátko)

Technické informace

Třída ochrany	I
Druh ochrany	IPX4
Jmenovité napětí	230 V AC
Síťová frekvence	50 Hz
Příkon	2000 W
Příkon v klidu	≤ 0,5 W
Délka kabelu	2 m
Tlak při průtoku	50–1000 kPa
Provozní teplota	5–40 °C
Teplota vody, rozsah nastavení	34–40 °C
Teplota vody, nastavení ve výrobě	37 °C
Výpočtový průtok	0,02 l/s
Minimální přetlak pro výpočtový průtok	50 kPa
Doba sprchování	50 s
Maximální zatížení WC sedátka	150 kg

Rozsah dodávky

- Pancéřová hadička 3/8" s kolenem 1/2"
- Plastový kryt
- Upevňovací materiál

Pol. č.	Povrch/barva
146.072.11.1	Alpská bílá

Lze objednat dodatečně

- Sada připojení vody

Příslušenství

- Přehled příslušenství – Připojení vody a elektřiny u splachovacích nádržek pod omítku Geberit → str. 154



- Soupravu připojení vody zvolte dle situace pro osazení

Vlastnosti

- Jednotka ohřevu vody přes průtokový ohřivač
- Anální sprcha s technologií sprchování WhirlSpray
- Rameno s tryskou pro anální oblast výsuvné
- Intenzita sprchovacího proudu nastavitelná v pěti stupních
- Oscilační sprcha (automatický pohyb ramena s tryskou tam a zpět)
- Automatické předčištění a dočištění sprchovací trysky čistou vodou
- Odvápňovací program
- WC sedátko a WC víko s plynulým sklápěním
- WC víko s funkcí pomalého otevírání SoftOpening
- Přívod vody boční vlevo
- Elektrické připojení k síti vzadu, se skrytou možností přeložení doleva nebo doprava
- Síťový kabel s možností zkrácení
- Schválení dle (DIN) EN 1717 / (DIN) EN 13077
- Kompatibilní s aplikací Geberit AquaClean
- Teplotu vody lze nastavit pomocí aplikace Geberit AquaClean
- Průtokový ohřivač lze deaktivovat pomocí aplikace Geberit AquaClean
- Sprchové rameno s tryskou je pomocí aplikace Geberit AquaClean polohovatelné v pěti stupních

Geberit AquaClean 4000 WC sedátko

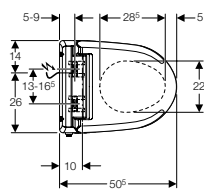
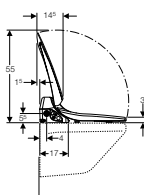
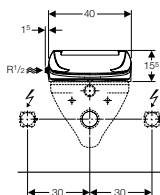

Účely použití

- Ke komfortnímu používání WC
- K ošetřující očištění anální oblasti vodou
- K dodatečné montáži na WC keramiku (výměna za WC sedátko)

Technické informace

Třída ochrany	I
Druh ochrany	IPX4
Jmenovité napětí	230 V AC
Síťová frekvence	50–60 Hz
Příkon	800 W
Příkon v ekonomickém režimu provozu / při zapnutém vytápěcím tělese	0,45/5,8 W
Délka kabelu	2 m
Tlak při průtoku	50–1000 kPa
Provozní teplota	10–40 °C
Teplota vody, nastavení ve výrobě	37 °C
Výpočtový průtok	0,04 l/s
Minimální přetlak pro výpočtový průtok	50 kPa
Doba sprchování	20 s
Maximální zatížení WC sedátka	150 kg

Vlastnosti

- WC sedátko a WC víko s plynulým sklápěním
- Zabudovaný zásobník teplé vody
- Rameno s tryskou pro anální oblast výsuvné
- Intenzita sprchovacího proudu nastavitelná v pěti stupních
- Automatické předčištění a dočištění sprchovací trysky čistou vodou
- Sprchovací proud se v průběhu sprchování pomalu a plynule ochlazuje
- Režim provozu zásobníku teplé vody nastavitelný (ZAP / VYP / ekonomický režim provozu)
- Zaznamenání uživatele pro ohřev teplé vody
- Naposledy použitá nastavení budou automaticky uložena
- Přívod vody boční vlevo
- Elektrické připojení k síti vzadu, se skrytou možností přeložení doleva nebo doprava
- Síťový kabel s možností zkrácení
- Schválení dle (DIN) EN 1717 / (DIN) EN 13077

Rozsah dodávky

- Sada připojení vody pro boční přívod vlevo, pro splachovací nádržku na omítku
- Plastový kryt
- Vyrovnávací podložka pro WC sedátko/keramiku
- Upevňovací materiál

Pol. č.	Povrch/barva	Typ zástrčky
146.130.11.2	Alpská bílá	CEE 7/7

Příslušenství

- Přehled příslušenství – Připojení vody a elektřiny u splachovacích nádržek pod omítku Geberit → str. 154

Designové desky

Pro kompletní WC

Designová deska pro Geberit AquaClean kompletní WC

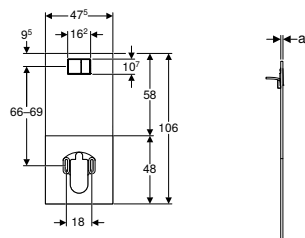

Účely použití

- K připojení kompletních WC Geberit AquaClean Tuma ke splachovacím nádržkám pod omítku Geberit
- K připojení Geberit AquaClean Sela ke splachovacím nádržkám pod omítku Geberit
- K připojení Geberit AquaClean Mera ke splachovacím nádržkám pod omítku Geberit
- Pro splachovací nádržky pod omítku Geberit Sigma 12 cm
- Pro splachovací nádržky pod omítku Geberit Twinline 12 cm (od roku výroby 1997 nebo od roku výroby 1988 se zabudovanou soupravu pro přestavbu na 2 množství splachování)
- Pro splachovací nádržky pod omítku Geberit Sigma a Omega v případě, že nelze provést požadované vývrty pro přívod vody (např. v pronajatém bytě)
- Pro celoplošně obložené povrchy

Vlastnosti

- Vhodný při vzdálenosti 66–69 cm, měřeno od středu ovládacího tlačítka ke středu upevnění keramiky
- Doplňkovou soupravu lze namontovat a demontovat bez poškození povrchu obkladu
- Krycí deska se zabudovaným ovládním pro 2 množství splachování
- Ovládání zalícované
- Skrytě vedený přívod vody
- Síťový kabel je možné uložit za krycí desku

Rozsah dodávky

- Krycí deska
- 4 tyčky tlačítka
- Přechod těsnící naplocho i radiálně
- Upevňovací materiál

Pol. č.	Povrch/barva	Popis materiálu	a [cm]
115.328.SI.1	Sklo / Bílá	Vysokotlaká laminátová deska / sklo	2
115.328.SJ.1	Sklo / Černá	Vysokotlaká laminátová deska / sklo	2
115.329.11.1	Alpská bílá	Vysokotlaká laminátová deska	1,5

Pro kompletní WC

Designová deska pro Geberit AquaClean WC sedátko

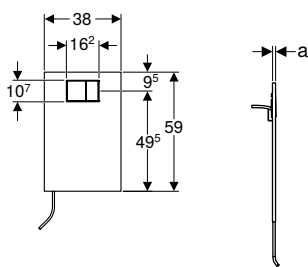

Účely použití

- K připojení WC sedátek Geberit AquaClean ke splachovacím nádržkám pod omítku
- K připojení Geberit AquaClean 4000 na splachovací nádržku pod omítku
- K připojení Geberit AquaClean 5000 a Geberit AquaClean 5000plus na splachovací nádržku pod omítku
- K připojení WC sedátek Geberit AquaClean Tuma
- Pro splachovací nádržky pod omítku Geberit Sigma 12 cm
- Pro splachovací nádržky pod omítku Geberit Twinline 12 cm (od roku výroby 1997 nebo od roku výroby 1988 se zabudovanou soupravou pro přestavbu na 2 množství splachování)
- Pro splachovací nádržky pod omítku Geberit Sigma a Omega v případech, že nelze provést požadované vývrty pro přívod vody (např. v pronajatém bytě)
- Pro celoplošně obložené povrchy

Vlastnosti

- Doplnkovou soupravu lze namontovat a demontovat bez poškození povrchu obkladu
- Krycí deska se zabudovaným ovládním pro 2 množství splachování
- Ovládní zalícované
- Skrytě vedený přívod vody v krycí desce

Rozsah dodávky

- Krycí deska
- 4 tyčky tlačítka
- Přejechod těsnící naplocho i radiálně
- Odbočka Y
- Pancéřová hadička
- Upevňovací materiál

Pol. č.	Povrch/barva	Popis materiálu	a [cm]
115.322.11.1	Alpská bílá	Vysokotlaká laminátová deska	1,5
115.324.SI.1	Sklo / Bílá	Vysokotlaká laminátová deska / sklo	2
115.324.SJ.1	Sklo / Černá	Vysokotlaká laminátová deska / sklo	2















- Pro Geberit AquaClean Tuma WC sedátka a WC keramiky s délkou nad 56 cm
- Pro Geberit AquaClean Tuma WC sedátka dodatečně objednejte připojovací koleno s přesuvnou maticí - výrobek čís. 147.236.00.1



Příslušenství

Přehled příslušenství – Připojení vody a elektřiny u splachovacích nádržek pod omítku Geberit

Geberit Česká republika, Stav: únor 2019

		Sigma 12 cm do března 2013	Sigma 12 cm	Sigma 12 cm, bezbariérová ¹⁾	Sigma 8 cm do března 2013	
						
Pro Geberit AquaClean 4000						
Souprava pro připojení vody	240.635.00.1					
	242.553.00.1					
	249.801.00.1		✓	✓	✓	✓
Krabice pod omítku pro konstrukce prováděné suchým procesem a masivní konstrukce	242.001.00.1		✓	✓	✓	✓
Designová deska	115.322.11.1					
	115.324.SI.1					
	115.324.SJ.1					
Pro Geberit AquaClean Tuma WC sedátka						
Souprava pro připojení vody	147.034.00.1					
	147.035.00.1		✓	✓	✓	✓
	147.036.00.1					
	147.045.00.1					
Krabice pod omítku pro konstrukce prováděné suchým procesem a masivní konstrukce	242.001.00.1		✓	✓	✓	✓
Designová deska	115.322.11.1					
	115.324.SI.1					
	115.324.SJ.1					
Pro Geberit AquaClean Sela kompletní zařízení, závěsné WC						
Souprava pro připojení vody	147.020.00.1					
	240.635.00.1					
	147.045.00.1					
	249.801.00.1		✓			✓
Elektrická krabice	242.837.00.1		✓			







	Sigma 8 cm do 2015	Sigma 8 cm od 2016	Omega 12 cm 82 / 98 cm	Omega 12 cm 112 cm	Kappa 15 cm do března 2013	Kappa 15 cm	Bez trubkové chráničky	Splachovací nádržka na omítku, přívod vody vlevo / uprostřed / vpravo
								
			✓		✓	✓		
							✓	
	✓	✓		✓				
	✓	✓	✓	✓	✓	✓	✓	
							✓	
							✓	
							✓	
								✓ ²⁾
	✓	✓		✓				
			✓		✓	✓		
							✓	
	✓	✓	✓	✓	✓	✓	✓	
							✓	
							✓	
							✓	
			✓			✓		
					✓			
							✓	
	✓	✓	✓	✓		✓		

			Sigma 12 cm do března 2013	Sigma 12 cm	Sigma 12 cm, bezbariérová ¹⁾	Sigma 8 cm do března 2013	
							
Pro Geberit AquaClean 4000							
Síťový kabel se síťovou vidlicí	242.839.P0.1		✓			✓	
Designová deska	115.329.11.1						
	115.328.SI.1						
	115.328.SJ.1						
Pro Geberit AquaClean Tuma kompletní zařízení, závěsné WC							
Souprava pro připojení vody	147.020.00.1						
	249.801.00.1		✓			✓	
	240.635.00.1						
	147.045.00.1						
Designová deska	115.329.11.1						
	115.328.SI.1						
	115.328.SJ.1						
Síťový kabel se síťovou vidlicí	242.839.P0.1		✓			✓	
Pro Geberit AquaClean Mera							
Souprava pro připojení vody	147.020.00.1						
	147.030.xx.1		✓			✓	
	147.031.xx.1						
	147.033.xx.1						
Síťový kabel se síťovou vidlicí	242.839.P0.1		✓			✓	
Designová deska	115.329.11.1						
	115.328.SI.1						
	115.328.SJ.1						

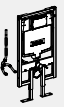
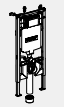
✓ Nutné

¹⁾ Pol. č. 111.312.00.5, 111.324.00.5, 111.350.00.5, 111.351.00.5, 111.352.00.5, 111.375.00.5, 111.396.00.5

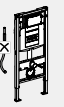
²⁾ Připojení vody bočně vlevo, pro připojení vody vzadu uprostřed a bočně vpravo viz volitelné příslušenství

	Sigma 8 cm do 2015	Sigma 8 cm od 2016	Omega 12 cm 82 / 98 cm	Omega 12 cm 112 cm	Kappa 15 cm do března 2013	Kappa 15 cm	Bez trubkové chráničky	Splachovací nádržka na omítku, přívod vody vlevo / uprostřed / vpravo
								
					✓		✓	
							✓	
							✓	
							✓	
			✓			✓		
					✓			
							✓	
							✓	
							✓	
					✓		✓	
			✓			✓		
					✓			
							✓	
					✓		✓	
							✓	
							✓	
							✓	

Pro kompletní WC

Sada přípojení vody pro splachovací nádržky pod omítku 12 / 15 cm pro Geberit AquaClean kompletní WC



Účely použití

- K přípojení kompletních WC Geberit AquaClean Tuma ke splachovacím nádržkám pod omítku Geberit
- K přípojení Geberit AquaClean Sela ke splachovacím nádržkám pod omítku Geberit
- K přípojení Geberit AquaClean Mera ke splachovacím nádržkám pod omítku Geberit
- Pro splachovací nádržky pod omítku Geberit Omega 12 cm, stavební výška 82 / 98 cm
- Pro splachovací nádržky pod omítku Geberit Kappa 15 cm
- Pro splachovací nádržku pod omítku Geberit s integrovanou trubkovou chráničkou pro přívod vody
- Pro přívod vody 5 cm od středové osy

Rozsah dodávky

- 2 pancéřové hadičky 3/8"
- Připojovací materiál

Pol. č.

147.020.00.1

Sada přípojení vody pro splachovací nádržky pod omítku 8 / 12 cm pro Geberit AquaClean Mera kompletní WC



Účely použití

- K přípojení Geberit AquaClean Mera ke splachovacím nádržkám pod omítku Geberit
- Pro splachovací nádržky pod omítku Geberit Sigma 12 cm
- Pro splachovací nádržky pod omítku Geberit Sigma 8 cm
- Pro splachovací nádržku pod omítku Geberit s integrovanou trubkovou chráničkou pro přívod vody
- Pro přívod vody 19,5 cm od středové osy

Rozsah dodávky

- Boční kryt s průchodkou pro externí přípojení vody
- Pancéřová hadička 3/8"
- Krycí růžice

Pol. č.

Povrch/barva

147.030.11.1

Alpská bílá

147.030.21.1

Pochromovaná lesklá

Sada připojení vody pro splachovací nádržku pod omítku Kappa 15 cm pro Geberit AquaClean Mera kompletní WC



Účely použití

- K připojení Geberit AquaClean Mera ke splachovacím nádržkám pod omítku Geberit
- Pro splachovací nádržky pod omítku Geberit Kappa 15 cm
- Pro splachovací nádržku pod omítku Geberit s integrovanou trubkovou chráničkou pro přívod vody
- Pro přívod vody 19,5 cm od středové osy

Rozsah dodávky

- Boční kryt s průchodkou pro externí připojení vody
- 2 pancéřové hadičky 3/8"
- Krycí růžice

Pol. č.	Povrch/barva
147.031.11.1	Alpská bílá
147.031.21.1	Pochromovaná lesklá

Konvenční sada připojení vody, pro Geberit AquaClean Mera



Účely použití

- Pro konvenční boční přívody vody vlevo
- K připojení Geberit AquaClean Mera
- K připojení kompletní WC Geberit AquaClean k bezbariérovým instalačním prvkům Geberit Duofix ve viditelné oblasti

Rozsah dodávky

- Boční kryt s průchodkou pro externí připojení vody
- Rohový ventil 1/2"
- Pancéřová hadička 3/8"

Pol. č.	Povrch/barva
147.033.11.1	Alpská bílá
147.033.21.1	Pochromovaná lesklá



- Při připojení Geberit AquaClean Mera na bezbariérové Geberit Duofix instalační prvky v dosahu viditelnosti musí být výrobek čís.249.801.00.1 objednan dodatečně

Síťový kabel pro Geberit AquaClean



Účely použití

- K připojení Geberit AquaClean Tuma kompletních WC na vnější zásuvky, vpravo 30 cm
- K připojení Geberit AquaClean Sela k vně ležící zásuvce, vpravo 30 cm
- K připojení Geberit AquaClean Mera k vně ležící zásuvce, vpravo 30 cm

Vlastnosti

- Délka 60 cm
- Zdířkový spojovací konektor předmontovaný

Pol. č.	Typ zástrčky
242.839.P0.1	CEE 7/7

Modul rozhraní pro Geberit AquaClean Mera / Sela



Účely použití

- Ke skrytému připojení elektronických ovládaní WC nebo ovládacích tlačítek Geberit
- K připojení ovládacích tlačítek Geberit Sigma10 a Sigma80
- K připojení vodičem spojených elektronických ovládaní splachování

Vlastnosti

- Automatické ovládaní splachování lze aktivovat
- Napájení elektrickým proudem přes sprchovací WC

Pol. č.

147.039.00.1

WC sedátko fixní pro Geberit AquaClean Mera Classic



Účely použití

- Pro Geberit AquaClean Mera Classic

Vlastnosti

- Absorpce bočních sil

Pol. č.

Povrch/barva

147.042.11.1

Alpská bílá

Pro kompletní WC

Sada připojení vody pro splachovací nádržky na omítku, pro Geberit AquaClean Tuma WC sedátka



Účely použití

- K připojení WC sedátek Geberit AquaClean Tuma na splachovací nádržku na omítku s přívodem vody vlevo
- K připojení WC sedátek Geberit AquaClean Tuma WC na splachovací nádržku na omítku s přívodem vody vzadu uprostřed
- K připojení WC sedátek Geberit AquaClean Tuma na splachovací nádržku na omítku s přívodem vody vpravo

Rozsah dodávky

- T tvarovka s vnějším závitem G 3/8", pochromovaná
- Měděná trubka rovná, 0,5 m, pochromovaná
- Připojovací materiál
- Upevňovací materiál

Pol. č.

147.034.00.1



- Při připojení Geberit AquaClean Tuma WC sedátek na Geberit splachovací nádržky na omítku s přívodem vody uprostřed musí být výrobek čís.115.438.00.1 objednán dodatečně
- Při připojení Geberit AquaClean Tuma WC sedátek na Geberit splachovací nádržky na omítku s přívodem vody vpravo musí být výrobek čís. 240.396.00.1 objednán dodatečně

Sada připojení vody pro splachovací nádržku pod omítku 12 cm, pro Geberit AquaClean Tuma WC sedátka



Účely použití

- Pro splachovací nádržku pod omítku Geberit s integrovanou trubkovou chráničkou pro přívod vody
- Pro přívod vody 19,5 cm od středové osy
- Pro připojení WC sedátek Geberit AquaClean Tuma ke splachovacím nádržkám pod omítku Geberit Sigma 12 cm
- Pro připojení WC sedátek Geberit AquaClean Tuma ke splachovacím nádržkám pod omítku Geberit Sigma 8 cm
- Pro připojení WC sedátek Geberit AquaClean Tuma k bezbariérovým instalačním prvkům Geberit Duofix ve viditelné oblasti
- Pro připojení WC sedátek Geberit AquaClean Tuma ke splachovacím nádržkám pod omítku Geberit Omega 12 cm, stavební výška 112 cm

Rozsah dodávky

- Odbočka Y
- Rohový ventil 1/2"
- Krycí růžice
- 2 pancéřové hadičky 3/8"
- Připojovací materiál
- Upevňovací materiál

Pol. č.

147.035.00.1

Sada připojení vody pro splachovací nádržky pod omítku 12 cm / 15 cm, pro Geberit AquaClean Tuma WC sedátka



Účely použití

- K připojení WC sedátek Geberit AquaClean Tuma na Geberit splachovací nádržky a pod omítku
- Pro splachovací nádržku pod omítku Geberit s integrovanou trubkovou chráničkou pro přívod vody
- Pro přívod vody 19,5 cm od středové osy
- Pro splachovací nádržky pod omítku Geberit Omega 12 cm, stavební výška 82 / 98 cm
- Pro splachovací nádržky pod omítku Geberit Kappa 15 cm

Rozsah dodávky

- Rohový ventil 1/2"
- Krycí růžice
- 2 pancéřové hadičky 3/8"
- Připojovací materiál
- Upevňovací materiál

Pol. č.

147.036.00.1

Konvenční sada připojení vody, pro Geberit AquaClean WC sedátka



Účely použití

- Pro konvenční boční přívody vody vlevo
- Pro připojení Geberit AquaClean 4000
- Pro připojení Geberit AquaClean 5000 a Geberit AquaClean 5000plus

Rozsah dodávky

- Rohový ventil 1/2"
- Pancéřová hadička 3/8"

Pol. č.

242.553.00.1

Pro WC sedátka a kompletní WC

Nástěnný ovládací panel pro Geberit AquaClean

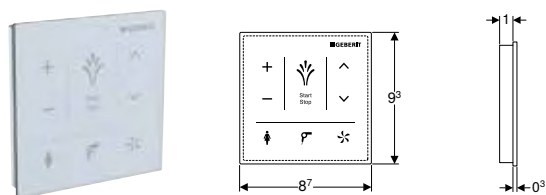

Účely použití

- K ručnímu, bezdrátovému ovládnání funkcí sprchovacího WC
- K montáži na omítku
- Pro Geberit AquaClean Tuma Comfort
- Pro Geberit AquaClean Mera kompletní WC

Technické informace

Typ baterie	CR2032 (3 V)
Životnost dodané baterie	~ 2 roky
Relativní vlhkost vzduchu	10–100 %
Provozní teplota	5–40 °C

Vlastnosti

- Ovládací plocha kapacitní
- Povrch ze skla
- Spojení přes bluetooth
- Napájení z baterie
- Výstraha v případě slabé baterie

Rozsah dodávky

- 3 lithiové baterie typ CR 2032
- Upevňovací materiál

Pol. č.	Povrch/barva	B [cm]	H [cm]
147.038.SI.1	Sklo / Bílá	9,3	9,3
147.038.SJ.1	Sklo / Černá	9,3	9,3

Novinka

Geberit AquaClean nástěnný ovládací panel bezdotykový

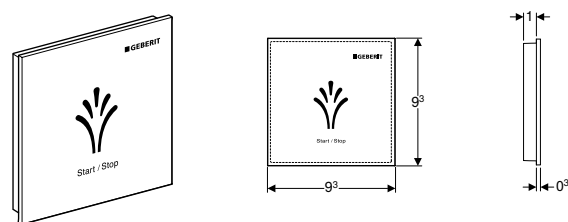

Účely použití

- K montáži na omítku
- Pro Geberit AquaClean Sela
- Pro Geberit AquaClean Tuma Comfort
- Pro Geberit AquaClean Mera kompletní WC
- K bezdrátovému ovládnání funkcí sprchovacího WC

Technické informace

Typ baterie	CR2032 (3 V)
Životnost dodané baterie	~ 2 roky
Relativní vlhkost vzduchu	10–100 %
Provozní teplota	5–40 °C

Vlastnosti

- Ovládací plocha kapacitní
- Bezdotykové spuštění
- Povrch z umělé hmoty
- Spojení přes bluetooth
- Napájení z baterie
- Výstraha v případě slabé baterie

Rozsah dodávky

- 3 lithiové baterie typ CR 2032
- Upevňovací materiál

Pol. č.	Povrch/barva
147.044.00.1	Plast / Bílá

K dodání od červenec 2019

Geberit sada připojení vody pro splachovací nádržky pod omítku 8 / 12 cm



Účely použití

- Pro splachovací nádržky pod omítku s předmontovanou trubkovou chráničkou pro přívod vody
- Pro přívod vody 19,5 cm od středové osy
- Pro připojení Geberit AquaClean 4000 ke splachovací nádržce Geberit Sigma pod omítku 12 cm
- Pro připojení Geberit AquaClean 4000 ke splachovací nádržce Geberit Sigma pod omítku 8 cm
- Pro připojení Geberit AquaClean 4000 ke splachovací nádržce Geberit Omega pod omítku 12 cm, stavební výška 112 cm
- K připojení Geberit AquaClean 4000 k bezbariérovým instalačním prvkům Geberit Duofix
- Pro připojení kompletních WC Geberit AquaClean Tuma ke splachovací nádržce Geberit Sigma pod omítku 12 cm
- Pro připojení kompletních WC Geberit AquaClean Tuma ke splachovací nádržce Geberit Sigma pod omítku 8 cm
- Pro připojení kompletních WC Geberit AquaClean Tuma k bezbariérovým instalačním prvkům Geberit Duofix ve viditelné oblasti
- Pro připojení kompletních WC Geberit AquaClean Sela ke splachovací nádržce Geberit Sigma pod omítku 8 cm
- K připojení kompletních WC Geberit AquaClean Sela k bezbariérovým instalačním prvkům Geberit Duofix ve viditelné oblasti
- K připojení kompletních WC Geberit AquaClean Sela ke splachovacím nádržkám pod omítku Geberit Omega 12 cm, stavební výška 112 cm
- K připojení kompletních WC Geberit AquaClean Sela ke splachovacím nádržkám pod omítku Geberit Sigma 12 cm

Rozsah dodávky

- Odbočka Y
- Rohový ventil 1/2"
- 2 pancéřové hadičky 3/8"
- Upevňovací materiál

Pol. č.

249.801.00.1



- Při připojení Geberit AquaClean Mera na bezbariérové Geberit Duofix instalační prvky v dosahu viditelnosti musí být výrobek čís.147.033.xx.1 objednán dodatečně

Sada připojení vody, ke splachovacím nádržkám pod omítku Geberit 12 cm / 15 cm



Účely použití

- Pro splachovací nádržky pod omítku s předmontovanou trubkovou chráničkou pro přívod vody
- Pro přívod vody 19,5 cm od středové osy
- Pro připojení Geberit AquaClean 4000 ke splachovacím nádržkám pod omítku Geberit Omega 12 cm, stavební výška 82/98 cm
- Pro připojení Geberit AquaClean 4000 ke splachovacím nádržkám pod omítku Geberit Kappa 15 cm
- Pro připojení kompletních WC Geberit AquaClean Tuma ke splachovacím nádržkám pod omítku Geberit Kappa 15 cm
- K připojení kompletních WC Geberit AquaClean Sela ke splachovacím nádržkám pod omítku Geberit Kappa 15 cm

Rozsah dodávky

- Rohový ventil 1/2"
- 3 pancéřové hadičky 3/8"
- Připojovací materiál

Pol. č.

240.635.00.1

Konvenční sada připojení vody, pro Geberit AquaClean Sela / Tuma

**Účely použití**

- Pro konvenční boční přívody vody vlevo
- K připojení Geberit AquaClean Sela
- Pro připojení Geberit AquaClean Tuma
- K připojení kompletní WC Geberit AquaClean k bezbariérovým instalačním prvkům Geberit Duofix ve viditelné oblasti

Rozsah dodávky

- Rohový ventil 1/2"
- Pancéřová hadička 3/8"

Pol. č.

147.045.00.1

Geberit přechodka těsnící naplocho na radiální těsnění

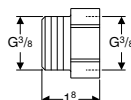

Pol. č.

242.738.00.1

Geberit elektrická rozbočovací krabice

**Účely použití**

- K připojení kompletních WC Geberit AquaClean Sela WC v kombinaci s ovládacími tlačítky Geberit Sigma40 s integrovaným odsáváním zápachu
- K připojení kompletních WC Geberit AquaClean Sela přes pevné připojení
- Pro připojení kompletních WC Geberit AquaClean Tuma v kombinaci s ovládacími tlačítky Geberit Sigma10 a Sigma80
- K připojení sanitárních modulů Geberit Monolith Plus přes pevné připojení
- K připojení sanitárních modulů Geberit Monolith Plus v kombinaci s Geberit AquaClean Mera / Sela / Tuma kompletním WC zařízením přes pevné připojení

Vlastnosti

- Víko našroubované

Rozsah dodávky

- 3 kabelové průchodky
- 3 svorky pro připojení elektřiny
- 2 pásky se suchým zipem

Pol. č.

242.837.00.1

Spotřební materiál

Geberit AquaClean čisticí prostředek



Účely použití

- K čištění sprchovacího WC Geberit AquaClean

Vlastnosti

- Obsah 500 ml
- Použitelný okamžitě a nezředěný
- Šetrný k životnímu prostředí
- Dermatologicky testováno, schváleno

Pol. č.

242.546.00.1



- K tomuto výrobku je přiložen čisticí prostředek Geberit AquaClean. Tento spotřební materiál obsahuje klasifikované nebezpečné látky. Upozornění a opatření pro bezpečné nakládání s nebezpečnými látkami jsou uvedena v příloze nebo na adrese www.geberit.cz.

Geberit AquaClean čisticí souprava



Účely použití

- K čištění sprchovacího WC Geberit AquaClean

Rozsah dodávky

- Čisticí prostředek 500 ml
- Čisticí utěrka

Vlastnosti

- Použitelný okamžitě a nezředěný
- Šetrný k životnímu prostředí
- Dermatologicky testováno, schváleno

Pol. č.

242.547.00.1



- K tomuto výrobku je přiložen čisticí prostředek Geberit AquaClean. Tento spotřební materiál obsahuje klasifikované nebezpečné látky. Upozornění a opatření pro bezpečné nakládání s nebezpečnými látkami jsou uvedena v příloze nebo na adrese www.geberit.cz.

Geberit AquaClean odvápnovací prostředek



Účely použití

- K odvápnění Geberit AquaClean Mera
- K odvápnění Geberit AquaClean Tuma
- K odvápnění Geberit AquaClean Sela

Vlastnosti

- Obsah 125 ml

Pol. č.

147.040.00.1



- K tomuto výrobku je přiložen odvápnovací prostředek Geberit AquaClean. Tento spotřební materiál obsahuje klasifikované nebezpečné látky. Upozornění a opatření pro bezpečné nakládání s nebezpečnými látkami jsou uvedena v příloze nebo na adrese www.geberit.cz.

Sada filtru s aktivním uhlím pro WC sedátka Geberit AquaClean



Účely použití

- Pro Geberit AquaClean 5000
- Pro Geberit AquaClean 5000plus
- Pro Balena 6000

Rozsah dodávky

- Souprava 2 kusů

Pol. č.

240.116.00.1

Filtr s aktivním uhlím pro kompletní WC Geberit AquaClean



Účely použití

- Pro Geberit AquaClean 8000plus
- Pro Balena 8000

Pol. č.

250.022.00.1

Sada filtru s aktivním uhlím a prostředku pro čištění trysky pro WC-kompletní zařízení Geberit AquaClean



Účely použití

- Pro Geberit AquaClean 8000plus
- Pro Balena 8000

Vlastnosti

- Na cca 650 použití
- Dermatologicky testováno, schváleno

Rozsah dodávky

- Prostředek pro čištění trysky 400 ml
- Filtr s aktivním uhlím

Pol. č.

240.625.00.1



- K tomuto výrobku je přiložen čisticí prostředek Geberit AquaClean pro trysky. Tento spotřební materiál obsahuje klasifikované nebezpečné látky. Upozornění a opatření pro bezpečné nakládání s nebezpečnými látkami jsou uvedena v příloze nebo na adrese www.geberit.cz.

Sada filtru s aktivním uhlím a prostředku pro čištění trysky pro WC-kompletní Geberit AquaClean



Účely použití

- Pro Geberit AquaClean 8000plus
- Pro Balena 8000

Vlastnosti

- Vždy na cca 650 použití
- Dermatologicky testováno, schváleno

Rozsah dodávky

- 2 prostředky pro čištění trysky 400 ml
- 2 filtry s aktivním uhlím

Pol. č.

240.626.00.1



- K tomuto výrobku je přiložen čisticí prostředek Geberit AquaClean pro trysky. Tento spotřební materiál obsahuje klasifikované nebezpečné látky. Upozornění a opatření pro bezpečné nakládání s nebezpečnými látkami jsou uvedena v příloze nebo na adrese www.geberit.cz.

Geberit AquaClean prostředek pro čištění trysky



Účely použití

- Pro Geberit AquaClean 8000plus
- Pro Balena 8000

Vlastnosti

- Obsah 400 ml
- Na cca 650 použití
- Dermatologicky testováno, schváleno

Pol. č.

242.545.00.1



- K tomuto výrobku je přiložen čisticí prostředek Geberit AquaClean pro trysky. Tento spotřební materiál obsahuje klasifikované nebezpečné látky. Upozornění a opatření pro bezpečné nakládání s nebezpečnými látkami jsou uvedena v příloze nebo na adrese www.geberit.cz.



■ GEBERIT

Geberit Monolith

Sanitární moduly pro WC	170
Pro závěsná WC	170
Pro stojící WC	176
Příslušenství	183

Sanitární moduly pro WC

Pro závěsná WC

Geberit Monolith sanitární modul pro závěsné WC, 101 cm

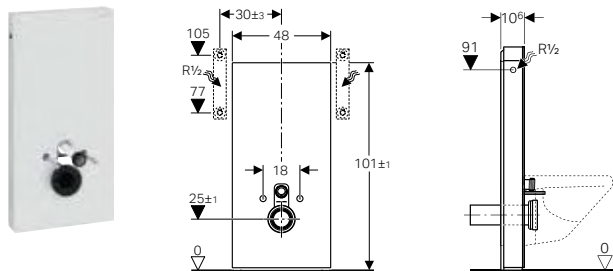

Účely použití

- Pro renovace, přestavby a novostavby
- Pro připojení na stěnu s výškou odpadu > 23 cm
- K výměně nízkopoložených splachovacích nádrží na omítku
- K výměně závěsných WC se splachovací nádrží umístěnou na WC míse
- Pro Geberit AquaClean kompletní WC
- K připojení WC sedátek Geberit AquaClean, s příslušenstvím
- K montáži na hotové podlahy
- K montáži před stěny prováděné suchým procesem a masivní stěny
- K vyrovnání vyosení mezi WC připojením a odtoky ve stěně přes připojovací trubky pro závěsná WC

Technické informace

Tlak při průtoku	10–1000 kPa
Maximální teplota vody	25 °C
Splachovací množství, nastavení ve výrobě	6 a 3 l
Velké splachovací množství, rozsah nastavení	4,5 / 6 l
Malé splachovací množství	3 l
Výpočtový průtok	0,11 l/s
Minimální přetlak pro výpočtový průtok	50 kPa

Vlastnosti

- 2 množství splachování
- Vyrovnání stavebních tolerancí možné
- Montážní výška nastavitelná až o 7 cm
- Čelní plocha ze skla (ESG)
- Výška upevnění WC keramiky 35 ± 1 cm
- Splachovací nádržka izolovaná proti orosování
- Boční opláštění z kartáčovaného hliníku
- Samonosný
- Splachovací množství nastavitelné
- Přívod vody boční
- Spodní přívod vody s příslušenstvím možný

Rozsah dodávky

- Sada připojení vody s rohovým ventilem R 1/2"
- Prodloužení připojovací soupravy 160 mm
- Připojovací trubka z PE-HD, ø 90 mm
- Manžeta z EPDM, ø 44 / 55 mm
- Přechodka z PE-HD, ø 90 / 110 mm
- 2 závitové tyče M12
- Souprava pro tlumení hluku
- Kryt podstavce
- Upevňovací materiál pro stěnu prováděnou suchým procesem
- Upevňovací materiál

Pol. č. Povrch/barva

131.022.SI.5 Sklo / Bílá

131.022.SJ.5 Sklo / Černá

131.022.SL.5 Sklo / Máta

131.022.SQ.5 Sklo / Hnědá

131.022.TG.5 Sklo / Písek

Příslušenství

- Geberit souprava přímého dopojení pro závěsné WC, excentrická 3 cm → str. 184
- Geberit připojovací souprava pro závěsné WC, s připojovací trubkou 5 cm excentrická → str. 184
- Geberit souprava přímého dopojení pro závěsné WC, excentrická 7 cm → str. 185
- Sada připojení vody spodní, pro sanitární modul Geberit Monolith pro WC, 101 cm → str. 183
- Geberit Monolith, distanční rám → str. 187
- Přestavbová sada pro WC sedátka Geberit AquaClean → str. 188

Geberit Monolith Plus sanitární modul pro závěsné WC, 101 cm

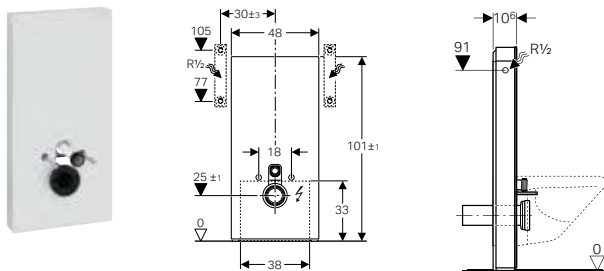

Účely použití

- Pro renovace, přestavby a novostavby
- Pro připojení na stěnu s výškou odpadu > 23 cm
- K výměně nízkopoložených splachovacích nádržek na omítku
- K výměně závěsných WC se splachovací nádržkou umístěnou na WC míse
- Pro Geberit AquaClean kompletní WC
- K připojení WC sedátek Geberit AquaClean, s příslušenstvím
- K montáži na hotové podlahy
- K montáži před stěny prováděné suchým procesem a masivní stěny
- K vyrovnání vyosení mezi WC připojením a odtoky ve stěně přes připojovací trubky pro závěsná WC

Technické informace

Třída ochrany	I
Druh ochrany	IPX4
Jmenovité napětí	100–240 V AC
Síťová frekvence	50–60 Hz
Provozní napětí	4,1 V DC
Příkon	5 W
Tlak při průtoku	10–1000 kPa
Maximální teplota vody	25 °C
Splachovací množství, nastavení ve výrobě	6 a 3 l
Velké splachovací množství, rozsah nastavení	4,5 / 6 l
Malé splachovací množství	3 l
Výpočtový průtok	0,11 l/s
Minimální přetlak pro výpočtový průtok	50 kPa

Vlastnosti

- 2 množství splachování
- Vyrovnání stavebních tolerancí možné
- Montážní výška nastavitelná až o 7 cm
- Čelní plocha ze skla (ESG)
- Výška upevnění WC keramiky 35 ± 1 cm
- Splachovací nádržka izolovaná proti orosování
- Boční opláštění z kartáčovaného hliníku
- Samonosný
- Splachovací množství nastavitelné
- Tlačítka Soft-Touch pro ovládání splachování a odsávání zápachu
- Orientační světlo a odsávání zápachu se aktivují detekcí uživatele
- Orientační světlo nastavitelné v sedmi barvách
- Snímací rozsah zaznamenání uživatele nastavitelný
- Nastavitelné rozpoznání dne a noci pro orientační světlo
- Odsávání zápachu s keramickým voštinovým filtrem, instalace bez nářadí
- Keramický voštinový filtr k neutralizaci zápachu vyměnitelný bez nářadí
- Automatické vypnutí odsávání zápachu po předem definované době
- Provoz s nízkým napětím, ve splachovací nádržce žádné síťové napětí
- Elektrické připojení k síti trojžilovým pružným opláštěným kabelem
- Přívod vody boční
- Spodní přívod vody s příslušenstvím možný

Rozsah dodávky

- Sada připojení vody s rohovým ventilem R 1/2"
- Prodloužení připojovací soupravy 160 mm
- Připojovací trubka z PE-HD, \varnothing 90 mm
- Manžeta z EPDM, \varnothing 44 / 55 mm
- Přechodka z PE-HD, \varnothing 90 / 110 mm
- 2 závitové tyče M12
- Souprava pro tlumení hluku
- Zdířkový spojovací konektor pro jednotku napájení
- Síťový zdroj
- Kryt podstavce
- Upevňovací materiál pro stěnu prováděnou suchým procesem
- Upevňovací materiál

Pol. č.	Povrch/barva
131.222.SI.5	Sklo / Bílá
131.222.SJ.5	Sklo / Černá
131.222.SQ.5	Sklo / Hnědá
131.222.TG.5	Sklo / Písek

Příslušenství

- Geberit souprava přímého dopojení pro závěsné WC, excentrická 3 cm → str. 184
- Geberit připojovací souprava pro závěsné WC, s připojovací trubkou 5 cm excentrická → str. 184
- Geberit souprava přímého dopojení pro závěsné WC, excentrická 7 cm → str. 185
- Sada připojení vody spodní, pro sanitární modul Geberit Monolith pro WC, 101 cm → str. 183
- Geberit elektrická rozbočovací krabice → str. 184
- Přestavbová sada pro WC sedátka Geberit AquaClean → str. 188
- Geberit Monolith, distanční rám → str. 187

Geberit Monolith sanitární modul pro závěsné WC, 101 cm

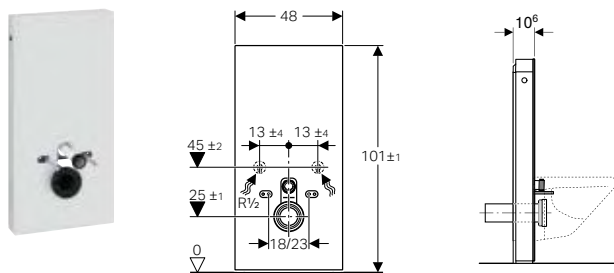

Účely použití

- Pro renovace, přestavby a novostavby
- Pro připojení na stěnu s výškou odpadu > 23 cm
- K výměně nízkopoložených splachovacích nádržek na omítku
- K výměně závěsných WC se splachovací nádržkou umístěnou na WC míse
- Pro Geberit AquaClean kompletní WC
- K připojení WC sedátek Geberit AquaClean, s příslušenstvím
- K montáži na hotové podlahy
- K montáži před stěny prováděné suchým procesem a masivní stěny
- K vyrovnání vyosení mezi WC připojením a odtoky ve stěně přes připojovací trubky pro závěsná WC

Technické informace

Tlak při průtoku	10–1000 kPa
Maximální teplota vody	25 °C
Splachovací množství, nastavení ve výrobě	6 a 3 l
Velké splachovací množství, rozsah nastavení	4,5 / 6 l
Malé splachovací množství	3 l

Vlastnosti

- 2 množství splachování
- Vyrovnání stavebních tolerancí možné
- Montážní výška nastavitelná až o 7 cm
- Čelní plocha ze skla (ESG)
- Výška upevnění WC keramiky 35 ± 1 cm
- Splachovací nádržka izolovaná proti orosování
- Boční opláštění z kartáčovaného hliníku
- Samonosný
- Splachovací množství nastavitelné
- Přívod vody spodní
- Boční přívod vody s příslušenstvím možný

Rozsah dodávky

- Sada připojení vody se 2 rohovými ventily 1/2"
- Prodloužení připojovací soupravy 160 mm
- Manžeta z EPDM, ø 44 / 55 mm
- Připojovací trubka z PE-HD, ø 90 mm
- Přečodka z PE-HD, ø 90 / 110 mm
- 2 závitové tyče M12
- Souprava pro tlumení hluku
- Kryt podstavce
- Upevňovací materiál pro stěnu prováděnou suchým procesem
- Upevňovací materiál

Pol. č. Povrch/barva

131.021.SI.5 Sklo / Bílá

131.021.SJ.5 Sklo / Černá

131.021.SL.5 Sklo / Máta

131.021.SQ.5 Sklo / Hnědá

131.021.TG.5 Sklo / Písek

Příslušenství

- Geberit souprava přímého dopojení pro závěsné WC, excentrická 3 cm → str. 184
- Geberit připojovací souprava pro závěsné WC, s připojovací trubkou 5 cm excentrická → str. 184
- Geberit souprava přímého dopojení pro závěsné WC, excentrická 7 cm → str. 185
- Sada připojení vody boční, pro sanitární modul Geberit Monolith pro WC → str. 183
- Geberit Monolith, distanční rám → str. 187
- Přestavbová sada pro WC sedátka Geberit AquaClean → str. 188

Geberit Monolith Plus sanitární modul pro závěsné WC, 101 cm

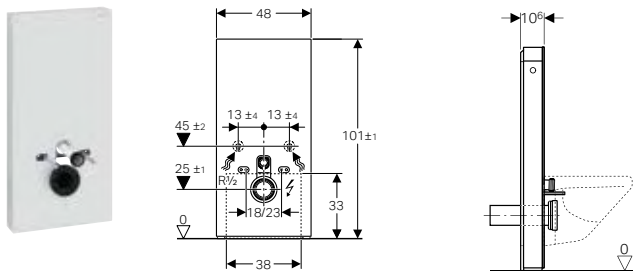

Účely použití

- Pro renovace, přestavby a novostavby
- Pro připojení na stěnu s výškou odpadu > 23 cm
- K výměně nízkopoložených splachovacích nádržek na omítku
- K výměně závěsných WC se splachovací nádržkou umístěnou na WC míse
- Pro Geberit AquaClean kompletní WC
- K připojení WC sedátek Geberit AquaClean, s příslušenstvím
- K montáži na hotové podlahy
- K montáži před stěny prováděné suchým procesem a masivní stěny
- K vyrovnání vyosení mezi WC připojením a odtoky ve stěně přes připojovací trubky pro závěsná WC

Technické informace

Třída ochrany	I
Druh ochrany	IPX4
Jmenovité napětí	100–240 V AC
Síťová frekvence	50–60 Hz
Provozní napětí	4,1 V DC
Příkon	5 W
Tlak při průtoku	10–1000 kPa
Maximální teplota vody	25 °C
Splachovací množství, nastavení ve výrobě	6 a 3 l
Velké splachovací množství, rozsah nastavení	4,5 / 6 l
Malé splachovací množství	3 l

Vlastnosti

- 2 množství splachování
- Vyrovnání stavebních tolerancí možné
- Čelní plocha ze skla (ESG)
- Montážní výška nastavitelná až o 7 cm
- Výška upevnění WC keramiky 35 ± 1 cm
- Splachovací nádržka izolovaná proti orosování
- Boční opláštění z kartáčovaného hliníku
- Samonosný
- Splachovací množství nastavitelné
- Tlačítka Soft-Touch pro ovládání splachování a odsávání zápachu
- Orientační světlo a odsávání zápachu se aktivují detekcí uživatele
- Orientační světlo nastavitelné v sedmi barvách
- Snímací rozsah zaznamenání uživatele nastavitelný
- Nastavitelné rozpoznání dne a noci pro orientační světlo
- Odsávání zápachu s keramickým voštinovým filtrem, instalace bez nářadí
- Keramický voštinový filtr k neutralizaci zápachu vyměnitelný bez nářadí
- Automatické vypnutí odsávání zápachu po předem definované době
- Provoz s nízkým napětím, ve splachovací nádržce žádné síťové napětí
- Elektrické připojení k síti trojžilovým pružným opláštěným kabelem
- Přívod vody spodní
- Boční přívod vody s příslušenstvím možný

Rozsah dodávky

- Sada připojení vody se 2 rohovými ventily 1/2"
- Prodloužení připojovací soupravy 160 mm
- Manžeta z EPDM, $\varnothing 44 / 55$ mm
- Připojovací trubka z PE-HD, $\varnothing 90$ mm
- Přechodka z PE-HD, $\varnothing 90 / 110$ mm
- 2 závitové tyče M12
- Souprava pro tlumení hluku
- Zdířkový spojovací konektor pro jednotku napájení
- Síťový zdroj
- Upevňovací materiál
- Kryt podstavce
- Upevňovací materiál pro stěnu prováděnou suchým procesem

Pol. č.	Povrch/barva
131.221.SI.5	Sklo / Bílá
131.221.SJ.5	Sklo / Černá
131.221.SQ.5	Sklo / Hnědá
131.221.TG.5	Sklo / Písek

Příslušenství

- Geberit souprava přímého dopojení pro závěsné WC, excentrická 3 cm → str. 184
- Geberit připojovací souprava pro závěsné WC, s připojovací trubkou 5 cm excentrická → str. 184
- Geberit souprava přímého dopojení pro závěsné WC, excentrická 7 cm → str. 185
- Sada připojení vody boční, pro sanitární modul Geberit Monolith pro WC → str. 183
- Geberit elektrická rozbočovací krabice → str. 164
- Geberit Monolith, distanční rám → str. 187
- Přestavbová sada pro WC sedátka Geberit AquaClean → str. 188

Geberit Monolith sanitární modul pro závěsné WC, 114 cm

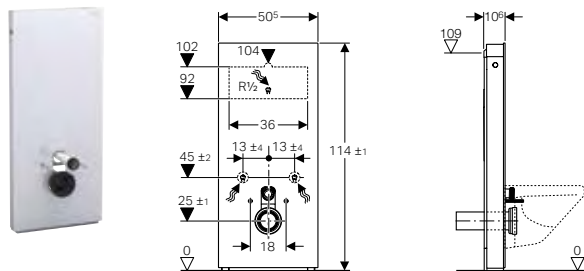

Účely použití

- Pro renovace, přestavby a novostavby
- Pro připojení na stěnu s výškou odpadu > 23 cm
- K výměně nízkopoložených splachovacích nádržek na omítku
- K výměně středněpoložených splachovacích nádržek na omítku
- K výměně závěsných WC se splachovací nádržkou umístěnou na WC míse
- K výměně závěsných WC s tlakovým splachovačem
- K výměně závěsných WC se splachovací nádržkou pod omítku s maximální výškou servisního otvoru < 109 cm
- Pro Geberit AquaClean kompletní WC
- K připojení WC sedátek Geberit AquaClean, s příslušenstvím
- K montáži na hotové podlahy
- K montáži před stěny prováděné suchým procesem a masívní stěny
- K vyrovnání vyosení mezi WC připojením a odtoky ve stěně přes přípojovací trubky pro závěsná WC

Technické informace

Tlak při průtoku	10–1000 kPa
Maximální teplota vody	25 °C
Splachovací množství, nastavení ve výrobě	6 a 3 l
Velké splachovací množství, rozsah nastavení	4,5 / 6 l
Malé splachovací množství	3 l
Výpočtový průtok	0,11 l/s
Minimální přetlak pro výpočtový průtok	50 kPa

Pol. č.	Povrch/barva
131.031.SI.5	Sklo / Bílá
131.031.SJ.5	Sklo / Černá
131.031.SQ.5	Sklo / Hnědá
131.031.TG.5	Sklo / Písek

Příslušenství

- Geberit souprava přímého dopojení pro závěsné WC, excentrická 3 cm → str. 184
- Geberit přípojovací souprava pro závěsné WC, s přípojovací trubkou 5 cm excentrická → str. 184
- Geberit souprava přímého dopojení pro závěsné WC, excentrická 7 cm → str. 185
- Geberit Monolith, distanční rám → str. 187
- Přestavbová sada pro WC sedátka Geberit AquaClean → str. 188
- Sada připojení vody boční, pro sanitární modul Geberit Monolith pro WC → str. 183

Vlastnosti

- 2 množství splachování
- Vyrovnání stavebních tolerancí možné
- Montážní výška nastavitelná až o 7 cm
- Čelní plocha ze skla (ESG)
- Výška upevnění WC keramiky 35 ± 1 cm
- Splachovací nádržka izolovaná proti orosování
- Boční opláštění z kartáčovaného hliníku
- Samonosný
- Splachovací množství nastavitelné
- Přívod vody vzadu uprostřed
- Boční přívod vody s příslušenstvím možný
- Přívod vody spodní

Rozsah dodávky

- Sada připojení vody se 2 rohovými ventily 1/2"
- Prodloužení přípojovací soupravy 160 mm
- Manžeta z EPDM, ø 44 / 55 mm
- Přípojovací trubka z PE-HD, ø 90 mm
- Přečodka z PE-HD, ø 90 / 110 mm
- 2 závitové tyče M12
- Souprava pro tlumení hluku
- Kryt podstavce
- Upevňovací materiál pro stěnu prováděnou suchým procesem
- Upevňovací materiál
- Upevňovací materiál pro montáž před splachovací nádržky pod omítku

Geberit Monolith Plus sanitární modul pro závěsné WC, 114 cm

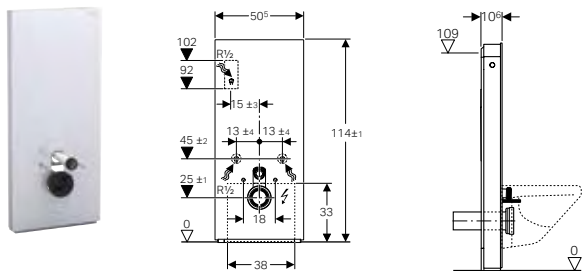

Účely použití

- Pro renovace, přestavby a novostavby
- Pro připojení na stěnu s výškou odpadu > 23 cm
- K výměně nízkopoložených splachovacích nádržek na omítku
- K výměně středněpoložených splachovacích nádržek na omítku
- K výměně závěsných WC se splachovací nádržkou umístěnou na WC míse
- K výměně závěsných WC s tlakovým splachovačem
- K výměně závěsných WC se splachovací nádržkou pod omítku s maximální výškou servisního otvoru < 109 cm
- Pro Geberit AquaClean kompletní WC
- K připojení WC sedátek Geberit AquaClean, s příslušenstvím
- K montáži na hotové podlahy
- K montáži před stěny prováděné suchým procesem a masivní stěny
- K vyrovnání vyosení mezi WC připojením a odtoky ve stěně přes připojovací trubky pro závěsná WC

Technické informace

Třída ochrany	I
Druh ochrany	IPX4
Jmenovité napětí	100–240 V AC
Síťová frekvence	50–60 Hz
Provozní napětí	4,1 V DC
Příkon	5 W
Tlak při průtoku	10–1000 kPa
Maximální teplota vody	25 °C
Splachovací množství, nastavení ve výrobě	6 a 3 l
Velké splachovací množství, rozsah nastavení	4,5 / 6 l
Malé splachovací množství	3 l
Výpočtový průtok	0,11 l/s
Minimální přetlak pro výpočtový průtok	50 kPa

Vlastnosti

- 2 množství splachování
- Vyrovnání stavebních tolerancí možné
- Montážní výška nastavitelná až o 7 cm
- Čelní plocha ze skla (ESG)
- Výška upevnění WC keramiky 35 ± 1 cm
- Splachovací nádržka izolovaná proti orosování
- Boční opláštění z kartáčovaného hliníku
- Samonosný
- Splachovací množství nastavitelné
- Tlačítka Soft-Touch pro ovládání splachování a odsávání zápachu
- Orientační světlo a odsávání zápachu se aktivují detekcí uživatele
- Orientační světlo nastavitelné v sedmi barvách
- Snímací rozsah zaznamenání uživatele nastavitelný
- Nastavitelné rozpoznání dne a noci pro orientační světlo
- Odsávání zápachu s keramickým voštinovým filtrem, instalace bez nářadí
- Keramický voštinový filtr k neutralizaci zápachu vyměnitelný bez nářadí
- Automatické vypnutí odsávání zápachu po předem definované době
- Provoz s nízkým napětím, ve splachovací nádržce žádné síťové napětí
- Elektrické připojení k síti trojžilovým pružným opláštěným kabelem
- Přívod vody vzadu uprostřed
- Boční přívod vody s příslušenstvím možný
- Přívod vody spodní

Rozsah dodávky

- Sada připojení vody se 2 rohovými ventily 1/2"
- Prodloužení připojovací soupravy 160 mm
- Manžeta z EPDM, ø 44 / 55 mm
- Připojovací trubka z PE-HD, ø 90 mm
- Přečhodka z PE-HD, ø 90 / 110 mm
- 2 závitové tyče M12
- Souprava pro tlumení hluku
- Zdířkový spojovací konektor pro jednotku napájení
- Síťový zdroj
- Kryt podstavce
- Upevňovací materiál pro stěnu prováděnou suchým procesem
- Upevňovací materiál
- Upevňovací materiál pro montáž před splachovací nádržkou pod omítku

Pol. č.	Povrch/barva
131.231.SI.5	Sklo / Bílá
131.231.SJ.5	Sklo / Černá
131.231.SQ.5	Sklo / Hnědá
131.231.TG.5	Sklo / Písek

Příslušenství

- Geberit souprava přímého dopojení pro závěsné WC, excentrická 3 cm
- Geberit připojovací souprava pro závěsné WC, s připojovací trubkou 5 cm excentrická
- Geberit souprava přímého dopojení pro závěsné WC, excentrická 7 cm
- Geberit Monolith, distanční rám
- Geberit elektrická rozbočovací krabice → str. 177
- Přestavbová sada pro WC sedátka Geberit AquaClean
- Sada připojení vody boční, pro sanitární modul Geberit Monolith pro WC

Pro stojící WC

Geberit Monolith sanitární modul pro stojící WC, 101 cm

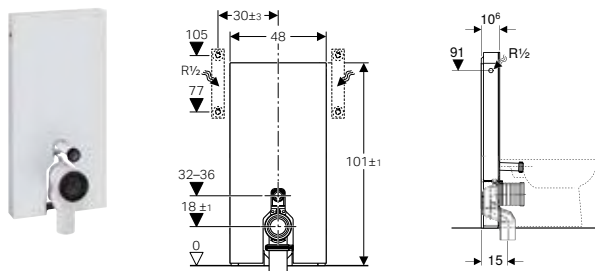

Účely použití

- Pro připojení k odpadu v podlaze
- Pro renovace, přestavby a novostavby
- Pro montáž s odpadem ve stěně, výška odpadu 18 cm
- Pro stojící WC s odpadním kolenem P a s výškou přívodu splachovací vody 32–36 cm od podlahy (EN 33)
- K výměně nízkopoložených splachovacích nádrží na omítku
- K výměně stojících WC se splachovací nádrží umístěnou na WC míse
- K připojení Geberit AquaClean Sela, stojící WC
- K připojení WC sedátek Geberit AquaClean, s příslušenstvím
- K montáži na hotové podlahy
- K montáži před stěny prováděné suchým procesem a masivní stěny

Technické informace

Tlak při průtoku	10–1000 kPa
Maximální teplota vody	25 °C
Splachovací množství, nastavení ve výrobě	6 a 3 l
Velké splachovací množství, rozsah nastavení	4,5 / 6 l
Malé splachovací množství	3 l
Výpočtový průtok	0,11 l/s
Minimální přetlak pro výpočtový průtok	50 kPa

Pol. č. Povrch/barva

131.003.SI.5 Sklo / Bílá

131.003.SJ.5 Sklo / Černá

131.003.SL.5 Sklo / Máta

131.003.SQ.5 Sklo / Hnědá

131.003.TG.5 Sklo / Písek

Příslušenství

- Sada připojení vody spodní, pro sanitární modul Geberit Monolith pro WC, 101 cm → str. 183
- Geberit Monolith, distanční rám → str. 187
- Přestavbová sada pro WC sedátka Geberit AquaClean → str. 188

Vlastnosti

- 2 množství splachování
- Vyrovnání stavebních tolerancí možné
- Čelní plocha ze skla (ESG)
- Splachovací nádržka izolovaná proti orosování
- Boční opláštění z kartáčovaného hliníku
- Samonosný
- Splachovací množství nastavitelné
- Přívod vody boční
- Spodní přívod vody s příslušenstvím možný

Rozsah dodávky

- Sada připojení vody s rohovým ventilem R 1/2"
- Prodloužení připojovací soupravy 160 mm
- Manžeta z EPDM, ø 44 / 55 mm
- Připojovací koleno P z PP, ø 90 mm
- Přechodka z PE-HD, ø 90 / 110 mm
- Kryt podstavce
- Upevňovací materiál pro stěnu prováděnou suchým procesem
- Upevňovací materiál

Geberit Monolith sanitární modul pro stojící WC, 101 cm

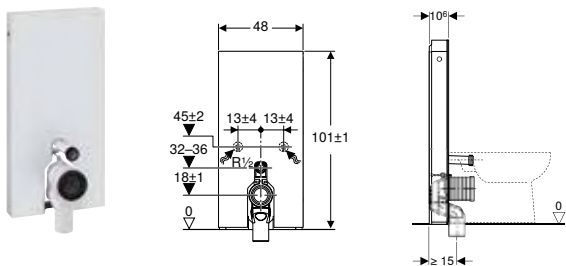

Účely použití

- Pro připojení k odpadu v podlaze
- Pro renovace, přestavby a novostavby
- Pro montáž s odpadem ve stěně, výška odpadu 18 cm
- Pro stojící WC s odpadním kolénem P a s výškou přívodu splachovací vody 32–36 cm od podlahy (EN 33)
- K výměně nízkopoložených splachovacích nádrží na omítku
- K výměně stojících WC se splachovací nádrží umístěnou na WC míse
- K připojení Geberit AquaClean Sela, stojící WC
- K připojení kompletního stojícího W Geberit AquaClean Tuma
- K připojení WC sedátek Geberit AquaClean, s příslušenstvím
- K montáži na hotové podlahy
- K montáži před stěny prováděné suchým procesem a masivní stěny

Technické informace

Tlak při průtoku	10–1000 kPa
Maximální teplota vody	25 °C
Splachovací množství, nastavení ve výrobě	6 a 3 l
Velké splachovací množství, rozsah nastavení	4,5 / 6 l
Malé splachovací množství	3 l

Pol. č.	Povrch/barva
131.002.SI.5	Sklo / Bílá
131.002.SJ.5	Sklo / Černá
131.002.SL.5	Sklo / Máta
131.002.SQ.5	Sklo / Hnědá
131.002.TG.5	Sklo / Písek

Příslušenství

- Sada připojení vody boční, pro sanitární modul Geberit Monolith pro WC → str. 183
- Geberit Monolith, distanční rám → str. 187
- Přestavbová sada pro WC sedátka Geberit AquaClean → str. 188

Vlastnosti

- 2 množství splachování
- Vyrovnání stavebních tolerancí možné
- Čelní plocha ze skla (ESG)
- Splachovací nádržka izolovaná proti orosování
- Boční opláštění z kartáčovaného hliníku
- Samonosný
- Splachovací množství nastavitelné
- Přívod vody spodní
- Boční přívod vody s příslušenstvím možný

Rozsah dodávky

- Sada připojení vody se 2 rohovými ventily 1/2"
- Prodloužení připojovací soupravy 160 mm
- Manžeta z EPDM, \varnothing 44 / 55 mm
- Připojovací koleno P z PP, \varnothing 90 mm
- Přechodka z PE-HD, \varnothing 90 / 110 mm
- Kryt podstavce
- Upevňovací materiál pro stěnu prováděnou suchým procesem
- Upevňovací materiál

Geberit Monolith Plus sanitární modul pro stojící WC, 101 cm

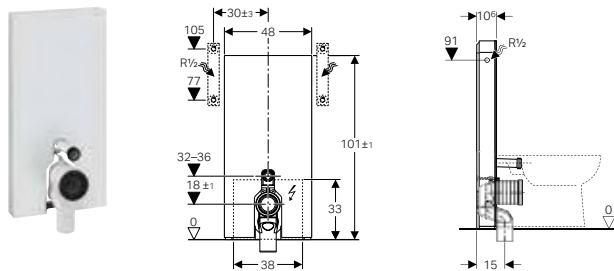

Účely použití

- Pro připojení k odpadu v podlaze
- Pro renovace, přestavby a novostavby
- Pro montáž s odpadem ve stěně, výška odpadu 18 cm
- Pro stojící WC s odpadním kolenem P a s výškou přívodu splachovací vody 32–36 cm od podlahy (EN 33)
- K výměně nízkopoložených splachovacích nádrží na omítku
- K výměně stojících WC se splachovací nádrží umístěnou na WC míse
- K připojení Geberit AquaClean Sela, stojící WC
- K připojení WC sedátek Geberit AquaClean, s příslušenstvím
- K montáži na hotové podlahy
- K montáži před stěny prováděné suchým procesem a masivní stěny

Technické informace

Třída ochrany	I
Druh ochrany	IPX4
Jmenovité napětí	100–240 V AC
Síťová frekvence	50–60 Hz
Provozní napětí	4,1 V DC
Příkon	5 W
Tlak při průtoku	10–1000 kPa
Maximální teplota vody	25 °C
Splachovací množství, nastavení ve výrobě	6 a 3 l
Velké splachovací množství, rozsah nastavení	4,5 / 6 l
Malé splachovací množství	3 l
Výpočtový průtok	0,11 l/s
Minimální přetlak pro výpočtový průtok	50 kPa

Vlastnosti

- 2 množství splachování
- Vyrovnání stavebních tolerancí možné
- Čelní plocha ze skla (ESG)
- Splachovací nádržka izolovaná proti orosování
- Boční opláštění z kartáčovaného hliníku
- Samonosný
- Splachovací množství nastavitelné
- Tlačítka Soft-Touch pro ovládání splachování a odsávání zápachu
- Orientační světlo a odsávání zápachu se aktivují detekcí uživatele
- Orientační světlo nastavitelné v sedmi barvách
- Snímací rozsah zaznamenání uživatele nastavitelný
- Nastavitelné rozpoznání dne a noci pro orientační světlo
- Odsávání zápachu s keramickým voštinovým filtrem, instalace bez nářadí
- Keramický voštinový filtr k neutralizaci zápachu vyměnitelný bez nářadí
- Automatické vypnutí odsávání zápachu po předem definované době
- Provoz s nízkým napětím, ve splachovací nádrži žádné síťové napětí
- Elektrické připojení k síti trojžilovým pružným opláštěným kabelem
- Přívod vody boční
- Spodní přívod vody s příslušenstvím možný

Rozsah dodávky

- Sada připojení vody s rohovým ventilem R 1/2"
- Prodloužení připojovací soupravy 160 mm
- Manžeta z EPDM, \varnothing 44 / 55 mm
- Připojovací koleno P z PP, \varnothing 90 mm
- Přechodka z PE-HD, \varnothing 90 / 110 mm
- Zdířkový spojovací konektor pro jednotku napájení
- Síťový zdroj
- Upevňovací materiál
- Kryt podstavce
- Upevňovací materiál pro stěnu prováděnou suchým procesem

Pol. č. Povrch/barva

131.203.SI.5 Sklo / Bílá

131.203.SJ.5 Sklo / Černá

131.203.SQ.5 Sklo / Hnědá

131.203.TG.5 Sklo / Písek

Příslušenství

- Sada připojení vody spodní, pro sanitární modul Geberit Monolith pro WC, 101 cm → str. 183
- Geberit elektrická rozbočovací krabice → str. 164
- Geberit Monolith, distanční rám → str. 187
- Přestavbová sada pro WC sedátka Geberit AquaClean → str. 188

Geberit Monolith Plus sanitární modul pro stojící WC, 101 cm

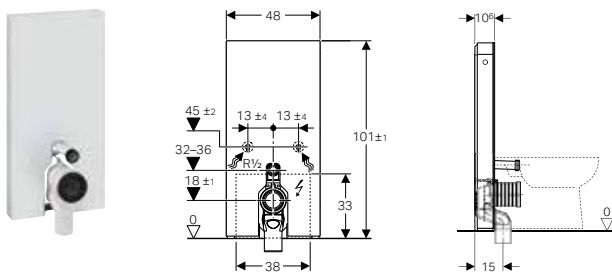

Účely použití

- Pro připojení k odpadu v podlaze
- Pro renovace, přestavby a novostavby
- Pro montáž s odpadem ve stěně, výška odpadu 18 cm
- Pro stojící WC s odpadním kolenem P a s výškou přívodu splachovací vody 32–36 cm od podlahy (EN 33)
- K výměně nízkopoložených splachovacích nádržek na omítku
- K výměně stojících WC se splachovací nádržkou umístěnou na WC míse
- K připojení Geberit AquaClean Sela, stojící WC
- K připojení kompletního stojícího W Geberit AquaClean Tuma
- K připojení WC sedátek Geberit AquaClean, s příslušenstvím
- K montáži na hotové podlahy
- K montáži před stěny prováděné suchým procesem a masivní stěny

Technické informace

Třída ochrany	I
Druh ochrany	IPX4
Jmenovité napětí	100–240 V AC
Síťová frekvence	50–60 Hz
Provozní napětí	4,1 V DC
Příkon	5 W
Tlak při průtoku	10–1000 kPa
Maximální teplota vody	25 °C
Splachovací množství, nastavení ve výrobě	6 a 3 l
Velké splachovací množství, rozsah nastavení	4,5 / 6 l
Malé splachovací množství	3 l

Vlastnosti

- 2 množství splachování
- Vyrovnání stavebních tolerancí možné
- Čelní plocha ze skla (ESG)
- Splachovací nádržka izolovaná proti orosování
- Boční opláštění z kartáčovaného hliníku
- Samonosný
- Splachovací množství nastavitelné
- Tlačítka Soft-Touch pro ovládání splachování a odsávání zápachu
- Orientační světlo a odsávání zápachu se aktivují detekcí uživatele
- Orientační světlo nastavitelné v sedmi barvách
- Snímací rozsah zaznamenání uživatele nastavitelný
- Nastavitelné rozpoznání dne a noci pro orientační světlo
- Odsávání zápachu s keramickým voštinovým filtrem, instalace bez nářadí
- Keramický voštinový filtr k neutralizaci zápachu vyměnitelný bez nářadí
- Automatické vypnutí odsávání zápachu po předem definované době
- Provoz s nízkým napětím, ve splachovací nádržce žádné síťové napětí
- Elektrické připojení k síti trojžilovým pružným opláštěným kabelem
- Přívod vody spodní
- Boční přívod vody s příslušenstvím možný

Rozsah dodávky

- Sada připojení vody se 2 rohovými ventily 1/2"
- Prodloužení připojovací soupravy 160 mm
- Manžeta z EPDM, \varnothing 44 / 55 mm
- Připojovací koleno P z PP, \varnothing 90 mm
- Přechodka z PE-HD, \varnothing 90 / 110 mm
- Zdířkový spojovací konektor pro jednotku napájení
- Síťový zdroj
- Kryt podstavce
- Upevňovací materiál pro stěnu prováděnou suchým procesem
- Upevňovací materiál

Pol. č. Povrch/barva

131.202.SI.5 Sklo / Bílá

131.202.SJ.5 Sklo / Černá

131.202.SQ.5 Sklo / Hnědá

131.202.TG.5 Sklo / Písek

Příslušenství

- Sada připojení vody boční, pro sanitární modul Geberit Monolith pro WC → str. 183
- Geberit elektrická rozbočovací krabice → str. 164
- Geberit Monolith, distanční rám → str. 187
- Přestavbová sada pro WC sedátka Geberit AquaClean → str. 188

Geberit Monolith Plus sanitární modul pro stojící WC, 101 cm

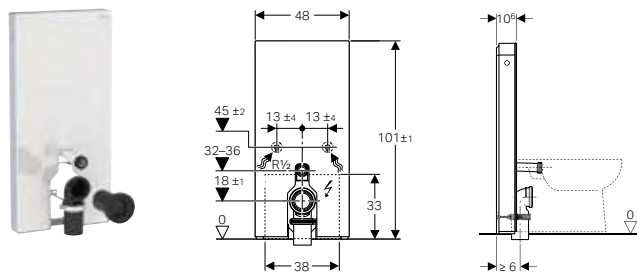

Účely použití

- Pro připojení k odpadu v podlaze
- Pro renovace, přestavby a novostavby
- Pro montáž s odpadem ve stěně, výška odpadu 18 cm
- Pro stojící WC s výškou přívodu splachovací vody 32–36 cm od podlahy dle DIN EN 33
- K výměně nízkopoložených splachovacích nádržek na omítku
- K výměně stojících WC se splachovací nádržkou umístěnou na WC míse
- K připojení Geberit AquaClean Sela, stojící WC
- K připojení WC sedátka Geberit AquaClean, s příslušenstvím
- K montáži na hotové podlahy
- K montáži před stěny prováděné suchým procesem a masivní stěny

Technické informace

Třída ochrany	I
Druh ochrany	IPX4
Jmenovité napětí	100–240 V AC
Síťová frekvence	50–60 Hz
Provozní napětí	4,1 V DC
Příkon	5 W
Tlak při průtoku	10–1000 kPa
Maximální teplota vody	25 °C
Splachovací množství, nastavení ve výrobě	6 a 3 l
Velké splachovací množství, rozsah nastavení	4,5 / 6 l
Malé splachovací množství	3 l

Vlastnosti

- 2 množství splachování
- Vyrovnání stavebních tolerancí možné
- Čelní plocha ze skla (ESG)
- Splachovací nádržka izolovaná proti orosování
- Boční opláštění z kartáčovaného hliníku
- Samonosný
- Splachovací množství nastavitelné
- Tlačítka Soft-Touch pro ovládání splachování a odsávání zápachu
- Orientační světlo a odsávání zápachu se aktivují detekcí uživatele
- Orientační světlo nastavitelné v sedmi barvách
- Snímací rozsah zaznamenání uživatele nastavitelný
- Nastavitelné rozpoznání dne a noci pro orientační světlo
- Odsávání zápachu s keramickým voštinovým filtrem, instalace bez nářadí
- Keramický voštinový filtr k neutralizaci zápachu vyměnitelný bez nářadí
- Automatické vypnutí odsávání zápachu po předem definované době
- Provoz s nízkým napětím, ve splachovací nádržce žádné síťové napětí
- Elektrické připojení k síti trojžilovým pružným opláštěným kabelem
- Přívod vody spodní
- Boční přívod vody s příslušenstvím možný

Rozsah dodávky

- Sada připojení vody se 2 rohovými ventily 1/2"
- Prodloužení připojovací soupravy 160 mm
- Manžeta z EPDM, \varnothing 44 / 55 mm
- Připojovací trubka z PE-HD, \varnothing 90 mm
- Přechodka z PE-HD, \varnothing 90 / 110 mm
- Připojovací koleno 90° z PE-HD, \varnothing 90 / 110 mm
- Zdílkový spojovací konektor pro jednotku napájení
- Síťový zdroj
- Kryt podstavce
- Upevňovací materiál pro stěnu prováděnou suchým procesem
- Upevňovací materiál

Pol. č. Povrch/barva

131.201.SI.5 Sklo / Bílá

131.201.SJ.5 Sklo / Černá

131.201.SQ.5 Sklo / Hnědá

131.201.TG.5 Sklo / Písek

Příslušenství

- Sada připojení vody boční, pro sanitární modul Geberit Monolith pro WC → str. 183
- Geberit elektrická rozbočovací krabice → str. 164
- Geberit Monolith, distanční rám → str. 187
- Přestavbová sada pro WC sedátka Geberit AquaClean → str. 188

Geberit Monolith sanitární modul pro stojící WC, 114 cm

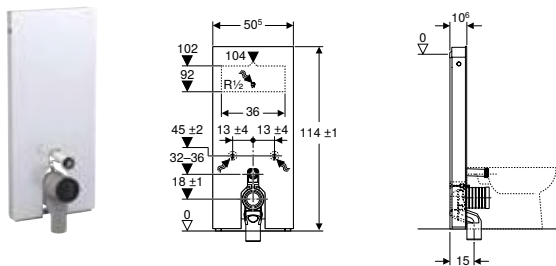

Účely použití

- Pro připojení k odpadu v podlaze
- Pro renovace, přestavby a novostavby
- Pro montáž s odpadem ve stěně, výška odpadu 18 cm
- K výměně stojících WC se splachovací nádržkou pod omítku s maximální výškou servisního otvoru < 109 cm
- K výměně nízkopoložených splachovacích nádržek na omítku
- K výměně středněpoložených splachovacích nádržek na omítku
- K výměně stojících WC se splachovací nádržkou umístěnou na WC míse
- K připojení Geberit AquaClean Sela, stojící WC
- K připojení kompletního stojícího W Geberit AquaClean Tuma
- K připojení WC sedátek Geberit AquaClean, s příslušenstvím
- K náhradě tlakových splachovačů
- K montáži na hotové podlahy
- K montáži před stěny prováděné suchým procesem a masivní stěny

Technické informace

Tlak při průtoku	10–1000 kPa
Maximální teplota vody	25 °C
Splachovací množství, nastavení ve výrobě	6 a 3 l
Velké splachovací množství, rozsah nastavení	4,5 / 6 l
Malé splachovací množství	3 l
Výpočtový průtok	0,11 l/s
Minimální přetlak pro výpočtový průtok	50 kPa

Pol. č. Povrch/barva

131.033.SI.5	Sklo / Bílá
131.033.SJ.5	Sklo / Černá
131.033.SQ.5	Sklo / Hnědá
131.033.TG.5	Sklo / Písek

Příslušenství

- Geberit Monolith, distanční rám → str. 187
- Přestavbová sada pro WC sedátka Geberit AquaClean → str. 188
- Sada připojení vody boční, pro sanitární modul Geberit Monolith pro WC → str. 183

Vlastnosti

- 2 množství splachování
- Vyrovnání stavebních tolerancí možné
- Čelní plocha ze skla (ESG)
- Splachovací nádržka izolovaná proti orosování
- Boční opláštění z kartáčovaného hliníku
- Samonosný
- Splachovací množství nastavitelné
- Přívod vody vzadu uprostřed
- Boční přívod vody s příslušenstvím možný
- Přívod vody spodní

Rozsah dodávky

- Sada připojení vody se 2 rohovými ventily 1/2"
- Prodloužení připojovací soupravy 160 mm
- Připojovací koleno P z PP, ø 90 mm
- Manžeta z EPDM, ø 44 / 55 mm
- Přechodka z PE-HD, ø 90 / 110 mm
- Upevňovací materiál
- Kryt podstavce
- Upevňovací materiál pro stěnu prováděnou suchým procesem

Geberit Monolith Plus sanitární modul pro stojící WC, 114 cm

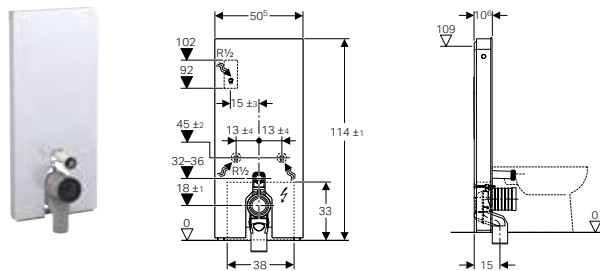

Účely použití

- Pro připojení k odpadu v podlaze
- Pro renovace, přestavby a novostavby
- Pro montáž s odpadem ve stěně, výška odpadu 18 cm
- K výměně stojících WC se splachovací nádrží pod omítku s maximální výškou servisního otvoru < 109 cm
- K výměně nízkopoložených splachovacích nádrží na omítku
- K výměně středněpoložených splachovacích nádrží na omítku
- K výměně stojících WC se splachovací nádrží umístěnou na WC míse
- K připojení Geberit AquaClean Sela, stojící WC
- K připojení kompletního stojícího WC Geberit AquaClean Tuma
- K náhradě tlakových splachovačů
- K připojení WC sedátek Geberit AquaClean, s příslušenstvím
- K montáži na hotové podlahy
- K montáži před stěny prováděné suchým procesem a masivní stěny

Technické informace

Třída ochrany	I
Druh ochrany	IPX4
Jmenovité napětí	100–240 V AC
Síťová frekvence	50–60 Hz
Provozní napětí	4,1 V DC
Příkon	5 W
Tlak při průtoku	10–1000 kPa
Maximální teplota vody	25 °C
Splachovací množství, nastavení ve výrobě	6 a 3 l
Velké splachovací množství, rozsah nastavení	4,5 / 6 l
Malé splachovací množství	3 l
Výpočtový průtok	0,11 l/s
Minimální přetlak pro výpočtový průtok	50 kPa

Vlastnosti

- 2 množství splachování
- Vyrovnání stavebních tolerancí možné
- Čelní plocha ze skla (ESG)
- Splachovací nádržka izolovaná proti orosování
- Boční opláštění z kartáčovaného hliníku
- Samonosný
- Splachovací množství nastavitelné
- Tlačítka Soft-Touch pro ovládání splachování a odsávání zápachu
- Orientační světlo a odsávání zápachu se aktivují detekcí uživatele
- Orientační světlo nastavitelné v sedmi barvách
- Snímací rozsah zaznamenání uživatele nastavitelný
- Nastavitelné rozpoznání dne a noci pro orientační světlo
- Odsávání zápachu s keramickým voštinovým filtrem, instalace bez nářadí
- Keramický voštinový filtr k neutralizaci zápachu vyměnitelný bez nářadí
- Automatické vypnutí odsávání zápachu po předem definované době
- Provoz s nízkým napětím, ve splachovací nádrži žádné síťové napětí
- Elektrické připojení k síti trojžilovým pružným opláštěným kabelem
- Přívod vody vzadu uprostřed
- Boční přívod vody s příslušenstvím možný
- Přívod vody spodní

Rozsah dodávky

- Sada připojení vody se 2 rohovými ventily 1/2"
- Prodloužení připojovací soupravy 160 mm
- Připojovací koleno P z PP, ø 90 mm
- Manžeta z EPDM, ø 44 / 55 mm
- Přechodka z PE-HD, ø 90 / 110 mm
- Zdílkový spojovací konektor pro jednotku napájení
- Síťový zdroj
- Upevňovací materiál
- Kryt podstavce
- Upevňovací materiál pro stěnu prováděnou suchým procesem

Pol. č.	Povrch/barva
131.233.SI.5	Sklo / Bílá
131.233.SJ.5	Sklo / Černá
131.233.SQ.5	Sklo / Hnědá
131.233.TG.5	Sklo / Písek

Příslušenství

- Geberit Monolith, distanční rám → str. 187
- Geberit elektrická rozbočovací krabice → str. 164
- Přestavbová sada pro WC sedátka Geberit AquaClean → str. 188
- Sada připojení vody boční, pro sanitární modul Geberit Monolith pro WC → str. 183

Příslušenství

Sada připojení vody boční, pro sanitární modul Geberit Monolith pro WC



Účely použití

- Pro boční přívod vody

Vlastnosti

- Propojovací trubička 140 x 100 mm

Rozsah dodávky

- Rohový ventil 1/2"
- Pancéřová hadička 3/8"
- Montážní vložka
- Matice pochromovaná
- Propojovací trubička z mědi, pochromovaná
- 2 kónická svěrná šroubení
- Připojovací koleno zalomené

Pol. č.	Povrch/barva
131.071.21.1	Pochromovaná lesklá

Sada připojení vody spodní, pro sanitární modul Geberit Monolith pro WC, 101 cm



Účely použití

- Pro sanitární moduly Geberit Monolith pro WC, 101 cm

Rozsah dodávky

- 2 rohové ventily 1/2"
- Pancéřová hadička 1/2"
- Pancéřová hadička 3/8"
- Montážní vložka

Pol. č.
131.074.00.1

Sada připojení vody spodní, pro sanitární modul Geberit Monolith pro WC, 101 cm



Účely použití

- Pro sanitární moduly Geberit Monolith pro WC, 101 cm

Rozsah dodávky

- 2 rohové ventily 1/2"
- Držák
- 2 pancéřové hadičky 3/8"
- Montážní vložka

Pol. č.
131.013.00.1

Sada připojení vody spodní, pro sanitární modul Geberit Monolith pro WC, 114 cm**Účely použití**

- Pro sanitární moduly Geberit Monolith (do roku výroby duben 2016)

Rozsah dodávky

- Pancéřová hadička 1/2"–3/8"

Pol. č.

131.138.00.1

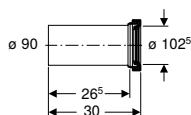
Geberit souprava přímého dopojení pro závěsné WC**Účely použití**

- K připojení závěsných WC

Rozsah dodávky

- Připojovací trubka z PE-HD, \varnothing 90 mm
- Přejímková trubka z PE-HD, \varnothing 90 / 110 mm
- Manžeta z EPDM, \varnothing 122 mm
- Manžeta z EPDM, \varnothing 90 mm
- 2 závitové tyče M12

Pol. č.

131.084.16.1

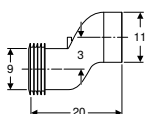
Geberit souprava přímého dopojení pro závěsné WC, excentrická 3 cm**Účely použití**

- K vyrovnání vyosení mezi odtokem WC a odpadem ve stěně

Rozsah dodávky

- Připojovací trubka z PP, \varnothing 90 mm
- 2 manžety z EPDM, \varnothing 90 / 110 mm

Pol. č.

131.085.11.1

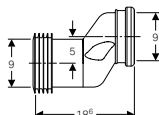
Geberit připojovací souprava pro závěsné WC, s připojovací trubkou 5 cm excentrická**Účely použití**

- K vyrovnání vyosení mezi odtokem WC a odpadem ve stěně

Rozsah dodávky

- Připojovací trubka z PVC, \varnothing 90 mm
- 2 manžety z EPDM, \varnothing 90 / 110 mm

Pol. č.

388.352.29.1

Geberit souprava přímého dopojení pro závěsné WC, excentrická 7 cm

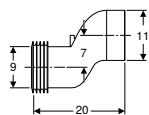

Účely použití

- K vyrovnání vyosení mezi odtokem WC a odpadem ve stěně

Rozsah dodávky

- Připojovací trubka z PP, \varnothing 90 mm
- 2 manžety z EPDM, \varnothing 90 / 110 mm

Pol. č.

131.108.11.1

Geberit odpadní připojovací sada pro stojící WC

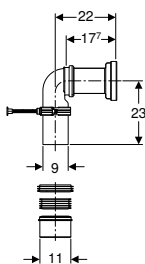

Účely použití

- K připojení závěsných WC k odpadu v podlaze
- K připojení stojících WC k odpadu v podlaze

Rozsah dodávky

- Připojovací trubka z PE-HD, \varnothing 90 mm
- Připojovací koleno 90° z PE-HD, \varnothing 90 mm
- Přejíždka z PE-HD, \varnothing 90 / 110 mm
- Manžeta z EPDM, \varnothing 105 mm
- Manžeta z EPDM, \varnothing 122 mm
- Manžeta z EPDM, \varnothing 90 / 110 mm
- Manžeta z EPDM, \varnothing 90 mm
- Upevňovací materiál

Pol. č.

131.082.16.1

Souprava připojovacího P kolena Geberit pro stojící WC

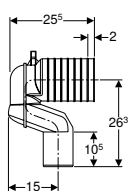

Účely použití

- K připojení stojících WC k odpadu v podlaze

Rozsah dodávky

- Připojovací koleno P z PP, \varnothing 90 mm
- Přejíždka z PE-HD, \varnothing 90 / 110 mm
- Manžeta z EPDM, \varnothing 122 mm
- Manžeta z EPDM, \varnothing 105 mm
- Manžeta z EPDM, \varnothing 90 / 110 mm
- Manžeta z EPDM, \varnothing 90 / 100 mm
- Upevňovací materiál

Pol. č.

131.081.11.1

Geberit Monolith sada odskokového kolena pro závěsné WC

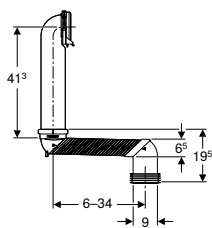

Účely použití

- K připojení závěsných WC k odpadu v podlaze
- K připojení stojících WC k odpadu v podlaze

Rozsah dodávky

- Připojovací trubka z PE-HD, \varnothing 90 mm
- Odskokové koleno z ABS, \varnothing 90 mm
- Trubková objímka
- Manžeta z EPDM, \varnothing 90 / 110 mm
- Lepidlo

Pol. č.

131.088.29.1



- K tomuto výrobku je přiloženo speciální lepidlo Tangit ABS. Tento spotřební materiál obsahuje klasifikované nebezpečné látky. Upozornění a opatření pro bezpečné nakládání s nebezpečnými látkami jsou uvedena v příloze nebo na adrese www.geberit.cz.

Geberit souprava odskokového kolena pro stojící WC

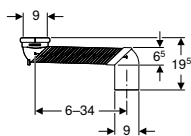

Účely použití

- K připojení závěsných WC k odpadu v podlaze

Rozsah dodávky

- Odskokové koleno z ABS, \varnothing 90 mm
- Manžeta z EPDM, \varnothing 90 mm
- Lepidlo
- Upevňovací materiál

Pol. č.

131.199.11.1



- K tomuto výrobku je přiloženo speciální lepidlo PVC-U. Tento spotřební materiál obsahuje klasifikované nebezpečné látky. Upozornění a opatření pro bezpečné nakládání s nebezpečnými látkami jsou uvedena v příloze nebo na adrese www.geberit.cz.

Novinka

Montážní sada pro sanitární modul Geberit Monolith pro závěsné WC, k montáži na stávající závitové tyče



Účely použití

- Pro sanitární moduly Geberit Monolith pro závěsné WC (od roku výroby duben 2016)
- K montáži před splachovací nádržky pod omítku
- K montáži na stávající závitové tyče

Vlastnosti

- Montážní výška nastavitelná až o 7 cm

Rozsah dodávky

- 2 upevňovací úhelníky
- Upevňovací materiál

Pol. č.

131.019.00.1

K dodání od červenec 2019

Geberit Monolith, distanční rám

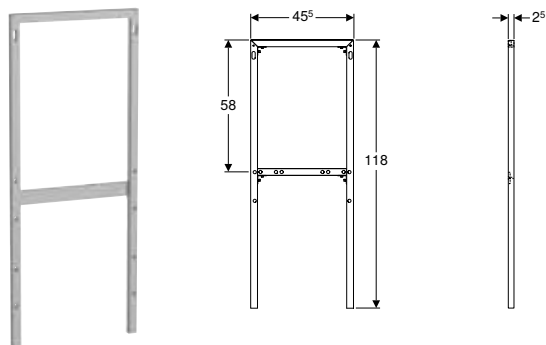

Účely použití

- Pro sanitární moduly Geberit Monolith pro závěsné WC
- Pro sanitární moduly Geberit Monolith pro stojící WC
- Pro sanitární moduly Geberit Monolith pro bidet
- Pro stavební výšky 101 nebo 114 cm
- Pro přívody vody vzadu uprostřed
- K zabránění vysekávacích prací v případě stísněných způsobů instalace
- Pro konstrukce prováděné suchým procesem
- Pro zděné konstrukce

Rozsah dodávky

- Nástěnka 90°
- Pancéřová hadička 1/2"-3/8"
- Upevňovací materiál

Pol. č.

Povrch/barva

131.011.00.1

Hliník leštěný

Přestavbová sada pro WC sedátka Geberit AquaClean

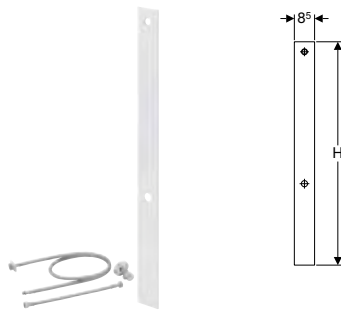

Účely použití

- K přestavbě sanitárních modulů Geberit Monolith pro stojící a závěsná WC na sanitární moduly Monolith pro WC sedátka Geberit AquaClean

Rozsah dodávky

- Boční opláštění levé
- Odbočka Y
- Rohový ventil 1/2"
- 2 pancéřové hadičky 3/8"
- Upevňovací materiál

Pol. č.	Povrch/barva	H [cm]	Sanitární modul
131.100.TA.1	Hliník kartáčovaný	106,5	Monolith, 114 cm
131.102.TA.1	Hliník kartáčovaný	94	Monolith, 101 cm

Sada připojení vody vzadu uprostřed, pro sanitární modul Geberit Monolith pro WC, 114 cm



Účely použití

- Pro sanitární moduly Geberit Monolith pro WC, 114 cm

Rozsah dodávky

- 2 rohové ventily 1/2"
- Pancéřová hadička 1/2"-3/8"
- Pancéřová hadička 3/8"
- Závitový díl 1/2"-3/8"

Pol. č.
131.077.00.1

Sada připojení vody vzadu uprostřed, pro sanitární modul Geberit Monolith pro WC, 114 cm



Účely použití

- Pro sanitární moduly Geberit Monolith pro WC, 114 cm

Rozsah dodávky

- 2 rohové ventily 1/2"
- Držák
- Pancéřová hadička 1/2"-3/8"
- Pancéřová hadička 3/8"
- Přejížděcí těsnění naplocho i radiálně
- Závitový díl 1/2"-3/4"
- Montážní vložka

Pol. č.
131.012.00.1

Geberit elektrická rozbočovací krabice



Účely použití

- K připojení kompletních WC Geberit AquaClean Sela WC v kombinaci s ovládacími tlačítky Geberit Sigma40 s integrovaným odsáváním zápachu
- K připojení kompletních WC Geberit AquaClean Sela přes pevné připojení
- Pro připojení kompletních WC Geberit AquaClean Tuma v kombinaci s ovládacími tlačítky Geberit Sigma10 a Sigma80
- K připojení sanitárních modulů Geberit Monolith Plus přes pevné připojení
- K připojení sanitárních modulů Geberit Monolith Plus v kombinaci s Geberit AquaClean Mera / Sela / Tuma kompletním WC zařízením přes pevné připojení

Vlastnosti

- Víko našroubované

Rozsah dodávky

- 3 kabelové průchodky
- 3 svorky pro připojení elektřiny
- 2 pásy se suchým zipem

Pol. č.

242.837.00.1

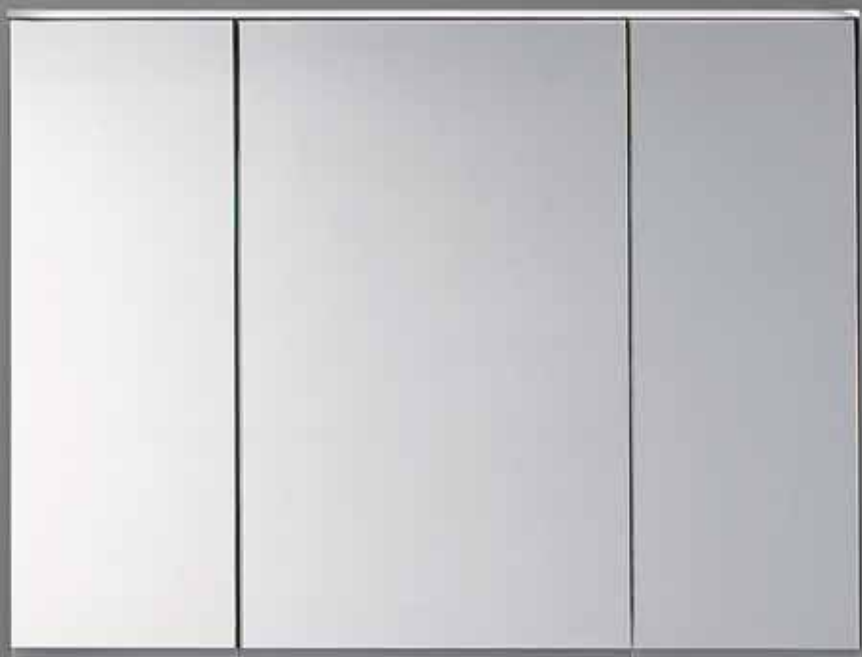

Další výrobky

Umyvadla	192
Umývatko	192
Umyvadla	192
Příslušenství	193
Koupelnový nábytek	195
Jiný nábytek	195
Příslušenství	195
WC	199
Závěsná WC.....	199
Stojící WC.....	199
Pisoáry	200
Pisoáry.....	200
Příslušenství	202
Připojení zařizovacích předmětů	203
Odpadní soupravy pro umyvadla a bidety.....	203
Víceúčelová umyvadla	204
Příslušenství	204

Umyvadla

Umývatko

Umývatko Geberit Preciosa II

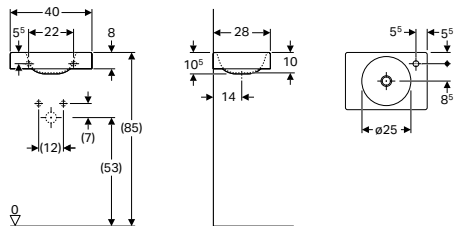

Účely použití

- K osazení v malých koupelnách a WC pro hosty

Technické informace

Materiál	Jemný žáruvzdorný jíl
----------	-----------------------

Pol. č.	Povrch/barva	B [cm]	H [cm]	T Otvor pro baterii [cm]	Přepad
273240000	Bílá	40	10,5	28	Vpravo
273240600	KeraTect / Bílá	40	10,5	28	Vpravo

Kombinovatelné s

- Držák na ručníky Geberit Preciosa II, pro koupelnový nábytek → str. 194

Umyvadla

Umyvadlo Preciosa II s odkládací plochou

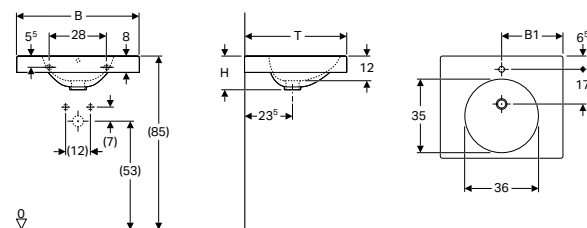

Technické informace

Materiál	Jemný žáruvzdorný jíl
----------	-----------------------

Vlastnosti

- S odkládací plochou

Pol. č.	Povrch/barva	B [cm]	B1 Šířka skříňky [cm]	H [cm]	T [cm]	Otvor pro baterii	Přepad
123260000	Bílá	60	30	59	16,5	50	Uprostřed
123260600	KeraTect / Bílá	60	30	59	16,5	50	Uprostřed
123290000	Bílá	90	45	89	16,5	50	Uprostřed
123290600	KeraTect / Bílá	90	45	89	16,5	50	Uprostřed

K dodání od červenec 2019

Kombinovatelné s

- Držák na ručníky Geberit Preciosa II, pro koupelnový nábytek → str. 194

Bezbariérové umyvadlo Geberit Vitalis

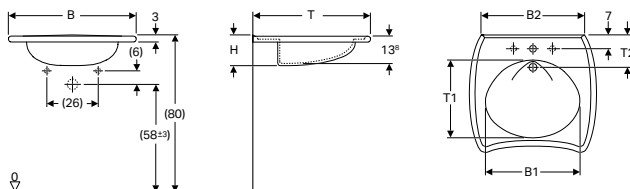

Účely použití

- Vhodné pro invalidní vozíky

Technické informace

Materiál	Sanitární keramika
----------	--------------------

Vlastnosti

- Ergonomicky tvarovaná přední strana
- Ergonomicky tvarované opěrky rukou
- Integrovaná úchopná obruba
- Umyvadlo ploché

Pol. č.	Povrch/barva	B [cm]	B1 [cm]	B2 [cm]	H [cm]	T [cm]	T1 [cm]	T2 [cm]	Otvor pro baterii	Přepad
221555000	Bílá	55	40	43	15	55	36,5	15	Předpíchnuto	Bez
221555600	KeraTect / Bílá	55	40	43	15	55	36,5	15	Předpíchnuto	Bez
221556000	Bílá	55	40	43	15	55	36,5	15	Předpíchnuto	Viditelně
221556600	KeraTect / Bílá	55	40	43	15	55	36,5	15	Předpíchnuto	Viditelně
121565000	Bílá	65	48	47	15	60	40	16,5	Předpíchnuto	Bez
121565600	KeraTect / Bílá	65	48	47	15	60	40	16,5	Předpíchnuto	Bez
121765000	Bílá	65	48	47	15	60	40	16,5	Předpíchnuto	Bez
121765600	KeraTect / Bílá	65	48	47	15	60	40	16,5	Předpíchnuto	Bez

K dodání od červenec 2019

Příslušenství

Geberit Group, montážní sada pro polosloup, Kerafix



Rozsah dodávky

- Svorka
- 2 matice M10
- 4 podložky

Pol. č.

551067000

K dodání od červenec 2019

Upevňovací konzola Geberit Group pro umyvadla



Účely použití

- K upevnění umyvátka k masivním stěnám

Pol. č.

554005000

K dodání od červenec 2019



- Pro jedno umyvadlo objednejte 2 kusy

Další výrobky

Umyvadla
Umývatko

Geberit Group, montážní sada pro polosloup pro umývatko, Kerafix



Rozsah dodávky

- Svorka
- 2 matice M10
- 4 podložky

Pol. č.

551062000

551064000

K dodání od červenec 2019

Držák na ručníky Geberit Preciosa II, pro koupelnový nábytek

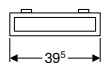

Technické informace

Materiál	Mosaz
----------	-------

Pol. č.	Povrch/barva
---------	--------------

500740000	Pochromovaná
-----------	--------------

K dodání od červenec 2019

Rozsah dodávky

- Upevňovací materiál

L	Upevnění
[cm]	

39,5	Vpředu
------	--------

Kombinovatelné s

- Umývatko Geberit Preciosa II → str. 192

Držák na ručníky Geberit Preciosa II, pro koupelnový nábytek

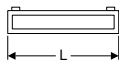

Technické informace

Materiál	Mosaz
----------	-------

Pol. č.	Povrch/barva
---------	--------------

500750000	Pochromovaná
-----------	--------------

K dodání od červenec 2019

Rozsah dodávky

- Upevňovací materiál

L	Upevnění
[cm]	

48,5	Boční
------	-------

Kombinovatelné s

- Umyvadlo Preciosa II s odkládací plochou → str. 192

Koupelnový nábytek

Jiný nábytek

Novinka

Geberit Group magnetická tabule s úložnými přihrádkami

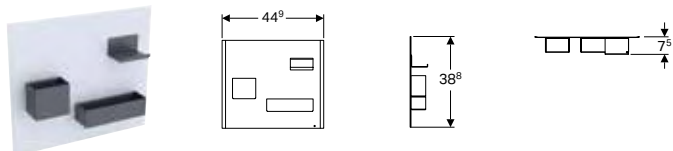

Technické informace

Materiál	Ocel
----------	------

Vlastnosti

- Úložné přihrádky v různých velikostech
- Úložné přihrádky s magnetickým upevněním

Rozsah dodávky

- Úložné přihrádky

Pol. č.	Povrch/barva
500.649.01.2	Magnetická tabule: práškový nástřik matný / bílý Odkládací magnety: práškový nástřik matný / lávový
500.649.16.1	Magnetická tabule: práškový nástřik matný / černý Odkládací magnety: práškový nástřik matný / lávový
500.649.JK.2	Magnetická tabule: práškový nástřik matný / lávový Odkládací magnety: práškový nástřik matný / lávový
500.649.JL.2	Magnetická tabule: práškový nástřik matný / pískově šedý Odkládací magnety: práškový nástřik matný / lávový

K dodání od červenec 2019

Příslušenství

Světelná lišta Geberit Group pro vnitřní zásuvku

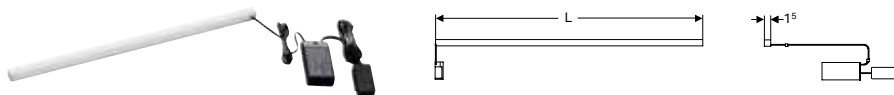

Technické informace

Třída ochrany	II
Druh ochrany	IP21
Jmenovité napětí	230 V AC
Síťová frekvence	50 Hz
Třída energetické účinnosti	A++
Barva světla	4000 K

Pol. č.	L [cm]	Příkon [W]	Světelný tok [lm]
501410000	41	3,5	392
501480000	48	4	448
501535000	53,5	4,5	504
501635000	63,5	5,5	616
501735000	73,5	6,5	728
501825000	82,5	7,5	840
501885000	88,5	8	898

K dodání od červenec 2019

Dvojitá světelná lišta Geberit Group pro vnitřní zásuvku

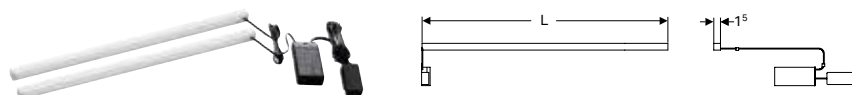

Technické informace

Třída ochrany	II
Druh ochrany	IP21
Jmenovité napětí	230 V AC
Síťová frekvence	50 Hz
Třída energetické účinnosti	A++
Barva světla	4000 K

Pol. č.	L [cm]	Příkon [W]	Světelný tok [lm]
501470000	47	8	896
501550000	55	9,5	1064

K dodání od červenec 2019

Držák na ručníky Geberit Group pro koupelnový nábytek, s pravoúhlým rohem



Účely použití

- K bočnímu upevnění na skříňku pod umyvadlo

Vlastnosti

- Pravoúhlý roh

Rozsah dodávky

- Upevňovací materiál

Pol. č.	L [cm]
510040000	40

K dodání od červenec 2019

Držák na ručníky Geberit Group na koupelnový nábytek se zaobleným rohem



Účely použití

- K bočnímu upevnění na skříňku pod umyvadlo

Vlastnosti

- Zaoblený roh

Rozsah dodávky

- Upevňovací materiál

Pol. č.	L [cm]
510140000	40

K dodání od červenec 2019

Novinka

Geberit Group zásuvka

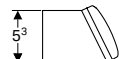

Účely použití

- Pro instalaci do skříněk pod umyvadlo nebo do bočních skříněk

Rozsah dodávky

- Upevňovací materiál

Technické informace

Jmenovité napětí	230 V AC
Síťová frekvence	50 Hz

Pol. č.	Povrch/barva	Typ zástrčky
501020000	Antracit	CEE 7/16

K dodání od červenec 2019

Novinka

Geberit Group zásuvka s přípojkou USB



Účely použití

- Pro instalaci do skříněk pod umyvadlo nebo do bočních skříněk
- K nabíjení různých zařízení

Vlastnosti

- Napojení USB

Rozsah dodávky

- Upevňovací materiál

Technické informace

Jmenovité napětí	230 V AC
Síťová frekvence	50 Hz

Pol. č.	Povrch/barva	Typ zástrčky
501030000	Antracit	CEE 7/16

K dodání od červenec 2019

Geberit Group magnetický držák

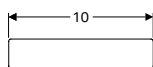

Vlastnosti

- Samolepicí

Pol. č.

510010000

K dodání od červenec 2019

Novinka

Geberit Group zvětšovací zrcadlo

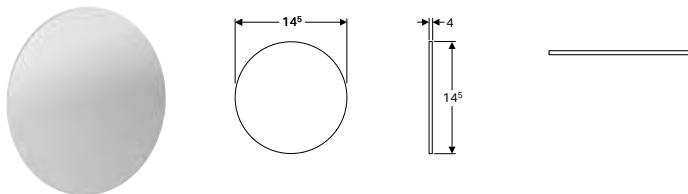

Vlastnosti

- S trojnásobným zvětšením
- Samolepicí

Pol. č.

510100000

K dodání od červenec 2019

Osvětlení skříňky Geberit Group, vyměnitelné, napájení akumulátorem

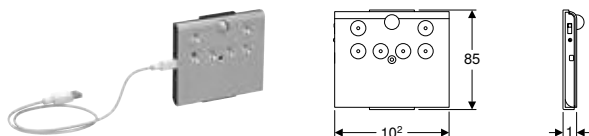

Účely použití

- Pro vnitřní osvětlení vysokých skříní

Technické informace

Provozní napětí	5 V DC
Příkon	0,5 W
Materiál	Plast
Třída energetické účinnosti	A++
Barva světla	4000 K

Pol. č.

501500000

K dodání od červenec 2019

Vlastnosti

- Se senzorem přiblížení
- Světlo se vypíná automaticky po cca 20 s po poslední aktivaci senzoru přiblížení
- Nabíjení pomocí USB kabelu

Rozsah dodávky

- USB kabel

Novinka

Geberit Group háček na ručníky

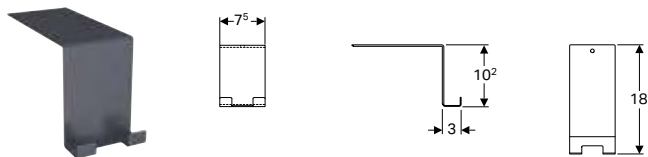

Technické informace

Materiál	Ocel
----------	------

Pol. č. Povrch/barva

500.647.JK.2 Prášková vrstva matná / Láva

K dodání od červenec 2019

WC

Závěsná WC

Závěsné WC Geberit Vitalis s hlubokým splachováním, zkrácené vyložení

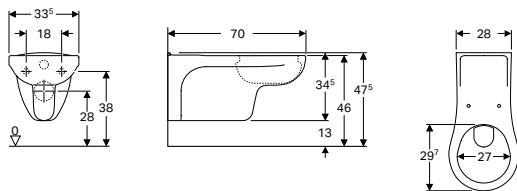

Účely použití

- Pro splachovací nádržky pod omítku
- Pro tlakové splachovače
- Vhodné pro invalidní vozíky

Technické informace

Materiál	Sanitární keramika
----------	--------------------

Vlastnosti

- Závěsné
- WC s hlubokým splachováním
- Se splachovacím okrajem
- Třída 1, celkové množství 6 l, podle EN 997
- Velké vyložení

Rozsah dodávky

- Splachovací trubka prodloužená

Pol. č.	Povrch/barva	B [cm]	H [cm]	T [cm]
201500000	Bílá	33,5	34,5	70
201500600	KeraTect / Bílá	33,5	34,5	70

K dodání od červenec 2019

Lze objednat dodatečně

- WC sedátko

Stojící WC

Stojící WC Geberit Vitalis, s plochým splachováním, vodorovný vývod

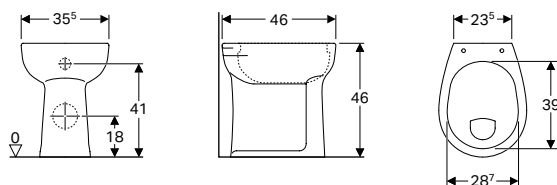

Účely použití

- Pro splachovací nádržky pod omítku
- Pro nízko, středně a vysoko montované splachovací nádržky na omítku
- Pro tlakové splachovače

Technické informace

Materiál	Sanitární keramika
----------	--------------------

Vlastnosti

- Stojící na podlaze
- WC s plochým splachováním
- Se splachovacím okrajem
- Třída 1, celkové množství 6 l, podle EN 997
- Vývod vodorovný
- Výška sedátka zvýšená

Pol. č.	Povrch/barva	B [cm]	H [cm]	T [cm]
211105000	Bílá	35,5	46	46
211105600	KeraTect / Bílá	35,5	46	46

K dodání od červenec 2019

Lze objednat dodatečně

- WC prkénko nebo WC sedátko

Pisoáry

Pisoáry

Pisoár Geberit Aller, přítok zezadu, odtok dozadu

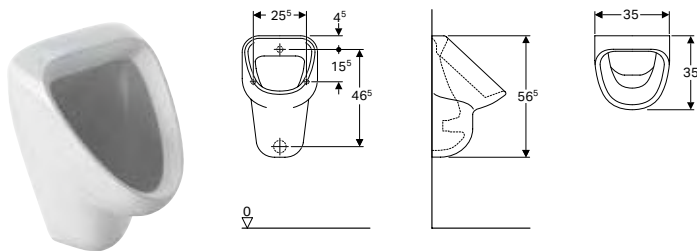

Účely použití

- Pro instalace pisoárů s přívodem zezadu a vývodem dozadu
- Pro integrovaná ovládání a ovládání splachování pod omítku
- K provozu s automatickým spláchnutím šetřícím vodu

Vlastnosti

- Závěsné
- Se splachovacím okrajem
- Zápachová uzávěrka skrytá

Technické informace

Materiál	Sanitární keramika
----------	--------------------

Pol. č.	Povrch/barva	B [cm]	H [cm]	T [cm]	Přítok	Odtok	Cílová značka
236500000	Bílá	35	56,5	35	Vzadu	Dozadu	Ne
236500600	KeraTect / Bílá	35	56,5	35	Vzadu	Dozadu	Ne
236520000	Bílá	35	56,5	35	Vzadu	Dozadu	Svíčka
236520600	KeraTect / Bílá	35	56,5	35	Vzadu	Dozadu	Svíčka

K dodání od červenec 2019

Lze objednat dodatečně

- Vtoková trubka pro pisoáry Geberit → str. 202
- Upevňovací set pro pisoáry Geberit Group → str. 202

Příslušenství

- Přehled příslušenství – Pisoáry



- Geberit přítoková spojka pro pisoár Geberit není zapotřebí, pokud je pisoár namontován pomocí montážního prvku Geberit

Pisoár Geberit Aller, přítok shora, odtok dolů nebo dozadu

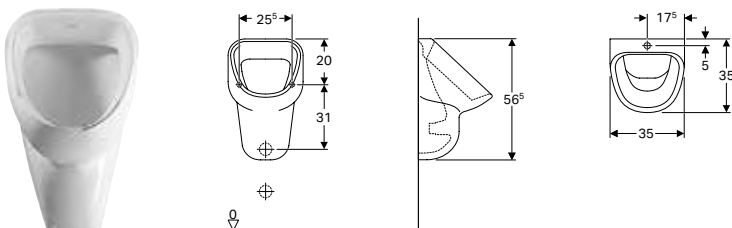

Účely použití

- Pro instalace pisoárů s přívodem shora a vývodem dozadu
- Pro ovládání pisoáru na omítku
- K provozu s automatickým spláchnutím šetřícím vodu

Vlastnosti

- Závěsné
- Se splachovacím okrajem
- Zápachová uzávěrka skrytá

Technické informace

Materiál	Sanitární keramika
----------	--------------------

Pol. č.	Povrch/barva	B [cm]	H [cm]	T [cm]	Přítok	Odtok
236600000	Bílá	35	56,5	35	Nahoře	Dozadu nebo dospodu
236600600	KeraTect / Bílá	35	56,5	35	Nahoře	Dozadu nebo dospodu

K dodání od červenec 2019

Lze objednat dodatečně

- Zápachová uzávěrka pro pisoár
- Upevňovací set pro pisoáry Geberit Group → str. 202

Příslušenství

- Přehled příslušenství – Pisoáry

Pisoár Geberit Centaurus, hybridní provoz, přítok zezadu, odtok dolů nebo dozadu

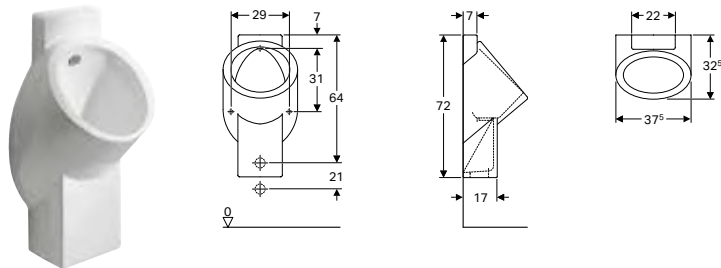

Účely použití

- Pro instalace pisoárů s přívodem zezadu a vývodem dozadu nebo dolů
- Pro hybridní provoz
- K provozu s automatickým spláchnutím šetřícím vodu

Technické informace

Materiál	Sanitární keramika
----------	--------------------

Vlastnosti

- Závěsné
- Bez oplachovacího okraje
- Skrytý vývod
- Skryté upevnění

Rozsah dodávky

- Upevňovací materiál pro pisoár
- Splachovací jednotka
- Distanční podložky
- Odpadní souprava

Pol. č.	Povrch/barva	B [cm]	H [cm]	T [cm]	Přítok	Odtok
236450600	KeraTect / Bílá	37,5	72	32,5	Vzadu	Dozadu nebo dospodu

K dodání od červenec 2019

Příslušenství

- Přehled příslušenství – Pisoáry

Pisoár Geberit Centaurus bez vody, vývod dozadu nebo dolů

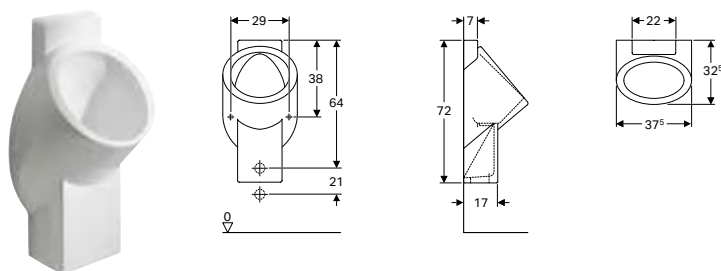

Účely použití

- Pro instalace pisoárů s přívodem zezadu a vývodem dozadu nebo dolů
- K provozu bez vody

Technické informace

Materiál	Sanitární keramika
----------	--------------------

Vlastnosti

- Závěsné
- Bez oplachovacího okraje
- Skrytý vývod
- Skryté upevnění

Rozsah dodávky

- Upevňovací materiál pro pisoár
- Distanční podložky
- Odpadní souprava

Pol. č.	Povrch/barva	B [cm]	H [cm]	T [cm]	Odtok
236400600	KeraTect / Bílá	37,5	72	32,5	Dozadu nebo dospodu

K dodání od červenec 2019

Příslušenství

- Přehled příslušenství – Pisoáry

Příslušenství

Vtoková trubka pro pisoáry Geberit



Účely použití

- Pro tlakové splachovače

Pol. č.

521005000

K dodání od červenec 2019

Montážní sada Geberit pro pisoár, Kerafix



Rozsah dodávky

- Souprava 2 kusů

Pol. č. Povrch/barva

551070000 Pochromovaná

551075000 Bílá

K dodání od červenec 2019

Upevňovací set pro pisoáry Geberit Group



Rozsah dodávky

- Souprava 2 kusů

Pol. č. Povrch/barva

521011000 Pochromovaná

521015000

K dodání od červenec 2019

Odtokové sítko Geberit Aller, pro pisoár



Účely použití

- Pro pisoáry se splachováním

Vlastnosti

- Antikorozní

Technické informace

Materiál Nerezová ocel

Pol. č. Povrch/barva

510400000 Nerezová ocel

K dodání od červenec 2019

Montážní sada Geberit Centaurus, pro renovaci pisoáru



Účely použití

- Pro renovace a přestavby

Rozsah dodávky

- Souprava 2 kusů

Pol. č.

554015000

K dodání od červenec 2019

Servisní uzávěr Geberit Centaurus, pro pisoár



Technické informace

Materiál	Nerezová ocel
----------	---------------

Pol. č. Povrch/barva

500210000 Nerezová ocel

K dodání od červenec 2019

Připojení zařizovacích předmětů

Odpadní soupravy pro umyvadla a bidety

Novinka

Geberit kryt ventilu pro připojení umyvadla Clou



Účely použití

- Pro připojení umyvadel Geberit se zabudovaným přepadem

Pol. č. Povrch/barva

241.993.01.1 Bílá

Popis materiálu

Sanitární keramika

K dodání od červenec 2019

Víceúčelová umyvadla

Příslušenství

Novinka

Geberit souprava montážních úhelníků



Vlastnosti

- S podporou nastavitelných nohou

Rozsah dodávky

- Souprava 2 kusů

Pol. č.

L
[cm]

500250000

35

500260000

45

K dodání od červenec 2019

Lze objednat dodatečně

- Upevňovací materiál

Dodatek



Zkratky	208
Upozornění a opatření k nebezpečným látkám	209
Rejstřík	214



Zkratky



Zkratka	Popis
a	dílčí rozměr (cm)
A	vyložení (cm)
a1	dílčí rozměr (cm)
A1	vyložení (cm)
A²	světlná průřezová plocha (cm²)
AB	oblast připojení (mm)
AB1	oblast připojení (mm)
AB2	oblast připojení (mm)
AD	vzdálenost přípojek (cm)
AD1	vzdálenost přípojek (cm)
arc	úhel (°)
b	dílčí rozměr (cm)
B	šířka (cm)
B1	šířka (cm)
B2	šířka (cm)
B3	šířka (cm)
B4	šířka (cm)
c	průměr otvoru příruby (mm)
D	vnější průměr (cm)
d, ø	vnější průměr (mm)
D1	vnější průměr (cm)
d1, ø	vnější průměr (mm)
d2, ø	vnější průměr (mm)
d3, ø	vnější průměr (mm)
da	vnější průměr trubky (mm)
di, ø	vnitřní průměr (mm)
di1, ø	vnitřní průměr (mm)
DN	jmenovitá světlost
DN	jmenovitá světlost
DN / OD	jmenovitá světlost
E	hloubka vsunutí (cm)
E1	hloubka vsunutí (cm)
G	trubkový závit (")
G1	trubkový závit (")
G2	trubkový závit (")
h	výška, dílčí rozměr (cm)
H	výška (cm)
h1	výška, dílčí rozměr (cm)
H1	výška (cm)
H2	výška (cm)
h2	výška, dílčí rozměr (cm)
H3	výška (cm)
h3	výška, dílčí rozměr (cm)
K	maximální zkrácení (cm)
k	průměr roztečné kružnice příruby (cm)
K1	maximální zkrácení (cm)
K2	maximální zkrácení (cm)
K3	maximální zkrácení (cm)
KL	délka kabelu (cm)
Ks	maximální zkrácení při sváření natupo (cm)
Ks1	maximální zkrácení při sváření natupo (cm)
Ks2	maximální zkrácení při sváření natupo (cm)
Ks3	maximální zkrácení při sváření natupo (cm)
Ks4	maximální zkrácení při sváření natupo (cm)



Zkratka	Popis
Ks5	maximální zkrácení při sváření natupo (cm)
Ks6	maximální zkrácení při sváření natupo (cm)
L	délka (m)
l	délka, dílčí rozměr (cm)
L	délka (cm)
L1	délka (cm)
l1	délka, dílčí rozměr (cm)
l2	délka, dílčí rozměr (cm)
L2	délka (cm)
l3	délka, dílčí rozměr (cm)
L3	délka (cm)
La	délkové roztažení (cm)
IK	svěrná délka šroubu (cm)
m	průměr otvoru pro šroub (cm)
M	metrický závit (mm)
n	počet šroubů přírubového spoje (ks)
PN	jmenovitý tlak (bar)
r	poloměr (cm)
R	kuželový vnější závit (")
R1	kuželový vnější závit (")
Rg	obylý závit (")
Rp	trubkový vnitřní závit kuželový (")
Rp1	trubkový vnitřní závit kuželový (")
Rp2	trubkový vnitřní závit kuželový (")
s	tloušťka stěny (mm)
S	série trubek
s ISO	tloušťka stěny (pro nálepky) (mm)
s1	tloušťka stěny (mm)
SW	velikost klíče (mm)
T	hloubka (cm)
T1	hloubka (cm)
T2	hloubka (cm)
T3	hloubka (cm)
T4	hloubka (cm)
T5	hloubka (cm)
UNC	palcový závit
V	měřicí rozsah, průtok (l/m)
X	délka odvěsny / rozměr L (cm)
X1	délka odvěsny / rozměr L (cm)
X2	délka odvěsny / rozměr L (cm)
X3	délka odvěsny / rozměr L (cm)
X4	délka odvěsny / rozměr L (cm)
X5	délka odvěsny / rozměr L (cm)
X6	délka odvěsny / rozměr L (cm)
Z	rozměr Z (cm)
Z1	rozměr Z (cm)
Z2	rozměr Z (cm)
Z3	rozměr Z (cm)
Z4	rozměr Z (cm)
Z5	rozměr Z (cm)
Z6	rozměr Z (cm)

Upozornění a opatření k nebezpečným látkám

Nebezpečná látka	Symbol nebezpečí	Signální slovo	Upozornění a opatření
Vonná tyčinka Citro		Pozor	<p>Obsahuje:</p> <ul style="list-style-type: none"> • citral (č. CAS 5392-40-5) <p>Upozornění na nebezpečí:</p> <ul style="list-style-type: none"> • H317 - Může vyvolat alergickou kožní reakci. <p>Bezpečnostní pokyny:</p> <ul style="list-style-type: none"> • P272 - Kontaminovaný pracovní oděv neodnášejte z pracoviště. • P280 - Používejte ochranné rukavice. • P302 + P352 - PŘI STYKU S KŮŽÍ: Omyjte velkým množstvím vody • P333 + P313 - Při podráždění kůže nebo vyrážce: Vyhledejte lékařskou pomoc/ošetření. • P362 + P364 - Kontaminovaný oděv svlékněte a před opětovným použitím ho vyperte. <p>Pokyn k likvidaci:</p> <ul style="list-style-type: none"> • P501 - Obsah / systémový sifon odevzdejte v autorizované sběrně odpadu.
Speciální lepidlo Tangit PVC-U		Nebezpečí	<p>Obsahuje:</p> <ul style="list-style-type: none"> • tetrahydrofuran (č. CAS 109-99-9) • butanon (č. CAS 78-93-3) • cyklohexanon (č. CAS 108-94-1) <p>Upozornění na nebezpečí:</p> <ul style="list-style-type: none"> • H225 - Vysoce hořlavá kapalina a páry. • H315 - Dráždí kůži. • H318 - Způsobuje vážné poškození očí. • H335 - Může způsobit podráždění dýchacích cest. • H336 - Může způsobit ospalost nebo závratě. • H351 - Podezření na vyvolání rakoviny. <p>Bezpečnostní pokyny:</p> <ul style="list-style-type: none"> • P102 - Uchovávejte mimo dosah dětí. • P210 - Chraňte před teplem/jiskrami/otevřeným plamenem/horkými povrchy. Zákaz kouření. • P260 - Nevdechujte mlhu/páry. • P271 - Používejte pouze venku nebo v dobře větraných prostorách. • P280 - Používejte ochranné rukavice/ochranné brýle. • P305 + P351 + P338 - PŘI ZASAŽENÍ OČÍ: Několik minut opatrně vyplachujte vodou. Vyjměte kontaktní čočky, jsou-li nasazeny a pokud je lze vyjmout snadno. Pokračujte ve vyplachování. • P310 - Okamžitě volejte TOXIKOLOGICKÉ INFORMAČNÍ STŘEDISKO nebo lékaře. <p>Pokyny k likvidaci:</p> <ul style="list-style-type: none"> • P501 - Obsah/obal likvidujte podle místních úředních předpisů. <p>Do sběrný druhotných surovin lze odevzdat pouze zcela vyprázdňené obaly neobsahující výpary z rozpouštědel. Evropský kód odpadu (EAK): 080409</p>

Nebezpečná látka	Symbol nebezpečí	Signální slovo	Upozornění a opatření
<p>Prostředek pro čištění trysky Geberit AquaClean, od r. 2018</p> <p>NEW</p>		<p>Pozor</p>	<p>Obsahuje:</p> <ul style="list-style-type: none"> • méně než 5 % neionizovaných tenzidů, amfoterních tenzidů • konzervační prostředek (methylisothiazolinon, benzisothiazolinon) <p>Upozornění na nebezpečí:</p> <ul style="list-style-type: none"> • H319 - Způsobuje vážné podráždění očí. <p>Bezpečnostní pokyny:</p> <ul style="list-style-type: none"> • P102 - Uchovávejte mimo dosah dětí. • P305 + P351 + P338 - PŘI ZASAŽENÍ OČÍ: Několik minut opatrně vyplachujte vodou. Vyjměte kontaktní čočky, jsou-li nasazeny a pokud je lze vyjmout snadno. Pokračujte ve vyplachování.
<p>Prostředek pro čištění trysky Geberit AquaClean, do r. 2017</p>		<p>Pozor</p>	<p>Obsahuje:</p> <ul style="list-style-type: none"> • méně než 5 % neionizovaných tenzidů, amfoterních tenzidů • kyselinu citronovou (č. CAS 5949-29-1) <p>Upozornění na nebezpečí:</p> <ul style="list-style-type: none"> • H319 - Způsobuje vážné podráždění očí. <p>Bezpečnostní pokyny:</p> <ul style="list-style-type: none"> • P102 - Uchovávejte mimo dosah dětí. • P305 + P351 + P338 - PŘI ZASAŽENÍ OČÍ: Několik minut opatrně vyplachujte vodou. Vyjměte kontaktní čočky, jsou-li nasazeny a pokud je lze vyjmout snadno. Pokračujte ve vyplachování.
<p>Čisticí prostředky Geberit AquaClean</p>		<p>Pozor</p>	<p>Obsahuje:</p> <ul style="list-style-type: none"> • méně než 5 % aniontových tenzidů, neionizovaných tenzidů • kyselinu citronovou (č. CAS 77-92-9) <p>Upozornění na nebezpečí:</p> <ul style="list-style-type: none"> • H319 - Způsobuje vážné podráždění očí. <p>Bezpečnostní pokyny:</p> <ul style="list-style-type: none"> • P102 - Uchovávejte mimo dosah dětí. • P305 + P351 + P338 - PŘI ZASAŽENÍ OČÍ: Několik minut opatrně vyplachujte vodou. Vyjměte kontaktní čočky, jsou-li nasazeny a pokud je lze vyjmout snadno. Pokračujte ve vyplachování.

Nebezpečná látka	Symbol nebezpečí	Signální slovo	Upozornění a opatření
<p>Geberit minerální zálivková směs FSH 90</p>		<p>Nebezpečí</p>	<p>Obsahuje:</p> <ul style="list-style-type: none"> portlandský cement (č. CAS 65997-15-1) <p>Upozornění na nebezpečí:</p> <ul style="list-style-type: none"> H315 - Dráždí kůži. H318 - Způsobuje vážné poškození očí. H335 - Může způsobit podráždění dýchacích cest. <p>Bezpečnostní pokyny:</p> <ul style="list-style-type: none"> P101 - Je-li nutná lékařská pomoc, mějte po ruce obal nebo štítek výrobku. P102 - Uchovávejte mimo dosah dětí. P103 - Před použitím si přečtěte údaje na štítku. P261 - Zamezte vdechování prachu. P305 + P351 + P338 - PŘI ZASAŽENÍ OČÍ: Několik minut opatrně vyplachujte vodou. Vyjměte kontaktní čočky, jsou-li nasazeny a pokud je lze vyjmout snadno. Pokračujte ve vyplachování. P310 - Okamžitě volejte TOXIKOLOGICKÉ INFORMAČNÍ STŘEDISKO nebo lékaře. P321 - Odborné ošetření: <ul style="list-style-type: none"> Po vdechnutí: Při ztrátě vědomí osobu uložte a přepravujte ve stabilizované poloze na boku. Zajistěte přívod čerstvého vzduchu. Při potížích vyhledejte lékaře. Po kontaktu s pokožkou: Ihned omyjte vodou a mýdlem a důkladně opláchněte. Po požití: Nevývolávejte zvracení, ihned vyhledejte lékařskou pomoc. P405 - Skladujte uzamčené. <p>Jiná nebezpečí: Výrobek reaguje s vodou silně alkalicky.</p> <p>Pokyn k likvidaci:</p> <ul style="list-style-type: none"> P501 - Obsah/obal likvidujte podle místních úředních předpisů.
<p>Speciální lepidlo Tangit ABS</p>		<p>Nebezpečí</p>	<p>Obsahuje:</p> <ul style="list-style-type: none"> butanon (č. CAS 78-93-3) n-butylacetát (č. CAS 123-86-4) <p>Upozornění na nebezpečí:</p> <ul style="list-style-type: none"> H225 - Vysoce hořlavá kapalina a páry. H319 - Způsobuje vážné podráždění očí. H336 - Může způsobit ospalost nebo závratě. EUH066 - Opakovaná expozice může způsobit vysušení nebo popraskání kůže. <p>Bezpečnostní pokyny:</p> <ul style="list-style-type: none"> P102 - Uchovávejte mimo dosah dětí. P210 - Chraňte před teplem/jiskrami/otevřeným plamenem/horkými povrchy. Zákaz kouření. P260 - Nevdechujte mlhu/páry. P271 - Používejte pouze venku nebo v dobře větraných prostorech. P280 - Používejte ochranné brýle. P305 + P351 + P338 - PŘI ZASAŽENÍ OČÍ: Několik minut opatrně vyplachujte vodou. Vyjměte kontaktní čočky, jsou-li nasazeny a pokud je lze vyjmout snadno. Pokračujte ve vyplachování. <p>Pokyny k likvidaci:</p> <ul style="list-style-type: none"> P501 - Obsah/obal likvidujte podle místních úředních předpisů. <p>Evropský kód odpadu (EAK): 080409</p>

Nebezpečná látka	Symbol nebezpečí	Signální slovo	Upozornění a opatření
<p>Micropur Forte MF tekutý (konzervační prostředek pro vodu pro hygienický filtr Geberit)</p>		<p>-</p>	<p>Obsahuje:</p> <ul style="list-style-type: none"> roztok chlornanu sodného (č. CAS 7681-52-9) stříbro (č. CAS 7440-22-4) dusičnan sodný < 0,1 % (č. CAS 7631-99-4) <p>Upozornění na nebezpečí:</p> <ul style="list-style-type: none"> H411 - Toxický pro vodní organismy, s dlouhodobými účinky. <p>Bezpečnostní pokyny:</p> <ul style="list-style-type: none"> P102 - Uchovávejte mimo dosah dětí. P273 - Zabraňte uvolnění do životního prostředí. P391 - Uniklý produkt seberte. <p>Pokyny k likvidaci:</p> <ul style="list-style-type: none"> P501 - Obsah/obal likvidujte podle místních úředních předpisů.
<p>Odvápňovací prostředek Geberit AquaClean</p>		<p>Pozor</p>	<p>Obsahuje:</p> <ul style="list-style-type: none"> kyselinu fosforečnou (č. CAS 7664-38-2) kyselinu solnou (č. CAS 7647-01-0) <p>Upozornění na nebezpečí:</p> <ul style="list-style-type: none"> H315 - Dráždí kůži. H319 - Způsobuje vážné podráždění očí. <p>Bezpečnostní pokyny:</p> <ul style="list-style-type: none"> P102 - Uchovávejte mimo dosah dětí. P280 - Noste ochranné rukavice / ochranu zraku. P302 + P352 - PŘI STYKU S KŮŽÍ: Omyjte velkým množstvím vody a mýdla. P305 + P351 + P338 - PŘI ZASAŽENÍ OČÍ: Několik minut opatrně vyplachujte vodou. Vyjměte kontaktní čočky, jsou-li nasazeny a pokud je lze vyjmout snadno. Pokračujte ve vyplachování. P332 + P313 - Při podráždění pokožky: Vyhledejte lékařskou pomoc/ošetření. P337 + P313 - Při přetrvávajícím podráždění očí: Vyhledejte lékařskou pomoc/ošetření. <p>Pokyny k likvidaci:</p> <p>Úplně vyprázdněné a vyčištěné obaly lze odevzdat do sběrný druhotných surovin.</p>
<p>Tableta do splachovací nádržky Dropln blue</p>		<p>Pozor</p>	<p>Obsahuje:</p> <ul style="list-style-type: none"> kyselinu benzensulfínovou, alkylové deriváty C10-13, sodné soli (č. CAS 68411-30-3) kokosmonoethanolamid (č. CAS 90622-77-8) borový olej 99 ≤ 2,5 % <p>Upozornění na nebezpečí:</p> <ul style="list-style-type: none"> H315 - Dráždí kůži. H319 - Způsobuje vážné podráždění očí. H412 - Škodlivý pro vodní organismy, s dlouhodobými účinky. <p>Bezpečnostní pokyny:</p> <ul style="list-style-type: none"> P101 - Je-li nutná lékařská pomoc, mějte po ruce obal nebo štítek výrobku. P102 - Uchovávejte mimo dosah dětí. P280 - Noste ochranné rukavice / ochranu zraku. P305 + P351 + P338 - PŘI ZASAŽENÍ OČÍ: Několik minut opatrně vyplachujte vodou. Vyjměte kontaktní čočky, jsou-li nasazeny a pokud je lze vyjmout snadno. Pokračujte ve vyplachování. P314 - Při nevolnosti vyhledejte lékařskou konzultaci/ ošetření. <p>Pokyny k likvidaci:</p> <p>Menší množství lze zředit dostatkem vody a opláchnout. Větší množství je třeba likvidovat v souladu s místními předpisy.</p>

Nebezpečná látka	Symbol nebezpečí	Signální slovo	Upozornění a opatření
Vonné sítka do pisoárů Geberit		Pozor	<p>Obsahuje:</p> <ul style="list-style-type: none"> • 3-(3,4-methylenedioxyphenyl)-2-methylpropanal (č. CAS 1205-17-0) • benzylsalicylát (č. CAS 118-58-1) • (R)-p-mentha-1,8-dien (č. CAS 5989-27-5) • linalool (č. CAS 78-70-6) • 1-(2,6,6-Trimethyl-3-cyklohexen-1-yl)-2-buten-1-on (č. CAS 57378-68-4) • tetramethyl-4-methylenheptan-2-on (č. CAS 81786-75-6) • reakční směs z látek: 1-(1,2,3,4,5,6,7,8-oktahydro-2,3,8-tetramethyl-2-nafthyl)ethan-1-on a 1-(1,2,3,4,6,7,8,8a-oktahydro-2,3,8-tetramethyl-2-nafthyl)ethan-1-on a 1-(1,2,3,5,6,7,8,8a-oktahydro-2,3,8-tetramethyl-2-nafthyl)ethan-1-on (č. CAS 54464-57-2) <p>Upozornění na nebezpečí:</p> <ul style="list-style-type: none"> • H317 - Může vyvolat alergickou kožní reakci. • H412 - Škodlivý pro vodní organismy, s dlouhodobými účinky. <p>Bezpečnostní pokyny:</p> <ul style="list-style-type: none"> • P261 - Zamezte vdechování výparů a aerosolu. • P273 - Zabraňte uvolnění do životního prostředí. • P280 - Používejte ochranné rukavice. • P302 + P352 - Při styku s kůží: Omyjte velkým množstvím vody • P333 + P313 - Při podráždění kůže nebo vyrážce: Vyhledejte lékařskou pomoc/ošetření. <p>Pokyny k likvidaci:</p> <ul style="list-style-type: none"> • P501 - Obsah/obal likvidujte podle místních úředních předpisů.

Rejstřík

Položka č	Strana	Položka č	Strana	Položka č	Strana	Položka č	Strana
121565000	193	125460600	83	510010000	197	840222000	115
121565600	193	125465600	83	510040000	196	840237000	120
121765000	193	125480600	83	510100000	198	840239000	120
121765600	193	125540600	83	510140000	196	840260000	111
123260000	192	201460600	91	510400000	202	840262000	111
123260600	192	201500000	199	521005000	202	840275000	111
123290000	192	201500600	199	521011000	202	840277000	111
123290600	192	204000000	123	521015000	202	840290000	112
124020000	102	204000600	123	551062000	194	840292000	112
124020600	102	204030000	124	551064000	194	840320000	117
124025000	102	204030600	124	551067000	193	840322000	117
124025600	102	204060000	122	551070000	202	840337000	122
124050000	103	204060600	122	551075000	202	840339000	122
124050600	103	204070000	124	552003000	139	840360000	113
124053000	100	204070600	124	552201000	139	840362000	113
124053600	100	208580000	138	554005000	193	840375000	113
124060000	102	211105000	199	554015000	203	840377000	113
124060600	102	211105600	199	574120000	125	840390000	113
124063000	102	221555000	193	574130000	125	840392000	113
124063600	102	221555600	193	574950000	125	840420000	115
124075000	102	221556000	193	575410000	92	840422000	115
124075600	102	221556600	193	595775000	84	840490000	112
124078000	102	234000000	126	824001000	90	840492000	112
124078600	102	234000600	126	824066000	88	840520000	116
124090000	102	235450600	92	824100000	88	840522000	116
124090600	102	236400600	201	824101000	88	840537000	121
124093000	102	236450600	201	824130000	89	840590000	112
124093600	102	236500000	200	824131000	89	840592000	112
124120000	104	236500600	200	824160000	90	840720000	121
124120600	104	236520000	200	824161000	90	840760000	121
124150000	103	236520600	200	824260000	90	840790000	121
124150600	103	236600000	200	824261000	90	840960000	122
124153000	100	236600600	200	824300000	91	840962000	122
124153600	100	245460600	84	824340000	91	840990000	122
124190000	103	273240000	192	824360000	91	840992000	122
124190600	103	273240600	192	840000000	117	841000000	117
124195000	103	367200000	138	840002000	117	841001000	117
124195600	103	500210000	203	840028000	120	841002000	117
124550000	105	500250000	204	840030000	120	841028000	120
124550600	105	500260000	204	840037000	110	841029000	120
124560000	104	500740000	194	840039000	110	841030000	120
124560600	104	500750000	194	840045000	119	841037000	110
124575000	104	501020000	197	840047000	119	841038000	110
124575600	104	501030000	197	840052000	111	841039000	110
124650000	105	501410000	195	840054000	111	841045000	119
124650600	105	501470000	196	840090000	119	841046000	119
124729000	101	501480000	195	840092000	119	841047000	119
124729600	101	501500000	198	840120000	114	841052000	111
124736000	100	501535000	195	840122000	114	841053000	111
124736600	100	501550000	196	840137000	120	841054000	111
124836000	100	501635000	195	840139000	120	841090000	119
124836600	100	501735000	195	840150000	118	841091000	119
125400600	83	501825000	195	840152000	118	841092000	119
125440600	83	501885000	195	840220000	115	841120000	114

Položka č	Strana	Položka č	Strana	Položka č	Strana	Položka č	Strana
841121000	114	Y824000000	90	131.199.11.1	186	147.036.00.1	161
841122000	114	Y824060000	88	131.201.SI.5	180	147.038.SI.1	162
841137000	120	Y824061000	88	131.201.SJ.5	180	147.038.SJ.1	162
841138000	120	Y824065000	88	131.201.SQ.5	180	147.039.00.1	160
841139000	120	Y824080000	88	131.201.TG.5	180	147.040.00.1	165
841150000	118	Y824081000	88	131.202.SI.5	179	147.042.11.1	160
841151000	118	115.322.11.1	152	131.202.SJ.5	179	147.044.00.1	162
841152000	118	115.324.SI.1	152	131.202.SQ.5	179	147.045.00.1	164
841220000	115	115.324.SJ.1	152	131.202.TG.5	179	240.116.00.1	166
841221000	115	115.328.SI.1	151	131.203.SI.5	178	240.625.00.1	166
841222000	115	115.328.SJ.1	151	131.203.SJ.5	178	240.626.00.1	167
841237000	120	115.329.11.1	151	131.203.SQ.5	178	240.635.00.1	163
841238000	120	131.002.SI.5	177	131.203.TG.5	178	241.993.01.1	203
841239000	120	131.002.SJ.5	177	131.221.SI.5	173	242.545.00.1	167
841260000	111	131.002.SL.5	177	131.221.SJ.5	173	242.546.00.1	165
841261000	111	131.002.SQ.5	177	131.221.SQ.5	173	242.547.00.1	165
841262000	111	131.002.TG.5	177	131.221.TG.5	173	242.553.00.1	161
841275000	111	131.003.SI.5	176	131.222.SI.5	171	242.738.00.1	164
841276000	111	131.003.SJ.5	176	131.222.SJ.5	171	242.837.00.1	164
841277000	111	131.003.SL.5	176	131.222.SQ.5	171	242.839.P0.1	159
841290000	112	131.003.SQ.5	176	131.222.TG.5	171	249.801.00.1	163
841291000	112	131.003.TG.5	176	131.231.SI.5	175	250.022.00.1	166
841292000	112	131.011.00.1	187	131.231.SJ.5	175	388.352.29.1	184
841320000	117	131.012.00.1	188	131.231.SQ.5	175	500.203.00.1	74
841321000	117	131.013.00.1	183	131.231.TG.5	175	500.204.00.1	74
841322000	117	131.019.00.1	187	131.233.SI.5	182	500.205.00.1	132
841337000	122	131.021.SI.5	172	131.233.SJ.5	182	500.206.00.1	134
841338000	122	131.021.SJ.5	172	131.233.SQ.5	182	500.207.00.1	133
841339000	122	131.021.SL.5	172	131.233.TG.5	182	500.257.00.1	131
841360000	113	131.021.SQ.5	172	146.072.11.1	148	500.258.00.1	131
841361000	113	131.021.TG.5	172	146.092.11.1	146	500.273.00.1	131
841362000	113	131.022.SI.5	170	146.130.11.2	150	500.276.00.1	62
841375000	113	131.022.SJ.5	170	146.135.11.1	149	500.277.00.1	62
841376000	113	131.022.SL.5	170	146.202.11.1	143	500.278.00.1	62
841377000	113	131.022.SQ.5	170	146.202.21.1	143	500.279.00.1	62
841390000	113	131.022.TG.5	170	146.212.11.1	142	500.346.00.1	71
841391000	113	131.031.SI.5	174	146.212.21.1	142	500.346.01.1	71
841392000	113	131.031.SJ.5	174	146.222.11.1	144	500.346.43.1	71
841420000	115	131.031.SQ.5	174	146.222.21.1	144	500.347.00.1	71
841421000	115	131.031.TG.5	174	146.272.11.1	147	500.348.00.1	71
841422000	115	131.033.SI.5	181	146.272.FW.1	147	500.348.43.1	71
841490000	112	131.033.SJ.5	181	146.272.SI.1	147	500.500.01.1	77
841491000	112	131.033.SQ.5	181	146.272.SJ.1	147	500.501.01.1	79
841492000	112	131.033.TG.5	181	146.292.11.1	145	500.502.00.1	66
841520000	116	131.071.21.1	183	146.292.FW.1	145	500.502.01.1	66
841521000	116	131.074.00.1	183	146.292.SI.1	145	500.502.43.1	66
841522000	116	131.077.00.1	188	146.292.SJ.1	145	500.503.00.1	72
841590000	112	131.081.11.1	185	147.020.00.1	158	500.503.01.1	72
841591000	112	131.082.16.1	185	147.030.11.1	158	500.503.43.1	72
841592000	112	131.084.16.1	184	147.030.21.1	158	500.504.00.1	73
841960000	122	131.085.11.1	184	147.031.11.1	159	500.504.01.1	73
841961000	122	131.088.29.1	186	147.031.21.1	159	500.504.43.1	73
841962000	122	131.100.TA.1	188	147.033.11.1	159	500.505.00.1	67
841990000	122	131.102.TA.1	188	147.033.21.1	159	500.505.01.1	67
841991000	122	131.108.11.1	185	147.034.00.1	160	500.505.43.1	67
841992000	122	131.138.00.1	184	147.035.00.1	161	500.506.00.1	67

Položka č	Strana	Položka č	Strana	Položka č	Strana	Položka č	Strana
500.506.01.1	67	500.544.01.1	36	500.589.00.1	130	500.618.01.2	25
500.506.43.1	67	500.545.01.1	37	500.592.00.1	135	500.618.16.1	25
500.507.00.1	73	500.546.01.1	37	500.593.00.1	134	500.618.JK.2	25
500.507.01.1	73	500.547.01.1	36	500.594.00.1	135	500.618.JL.2	25
500.507.43.1	73	500.548.01.1	37	500.600.01.2	29	500.619.01.2	23
500.508.00.1	67	500.549.01.1	37	500.600.01.8	29	500.619.16.1	23
500.508.01.1	67	500.550.01.1	60	500.601.01.2	31	500.619.JK.2	23
500.508.43.1	67	500.551.01.1	60	500.601.01.8	31	500.619.JL.2	23
500.509.00.1	67	500.552.01.1	60	500.602.01.2	30	500.620.01.2	9
500.509.01.1	67	500.553.01.1	36	500.602.01.8	30	500.620.01.8	9
500.509.43.1	67	500.554.JI.1	47	500.604.01.2	30	500.621.01.2	9
500.510.01.1	50	500.554.JJ.1	47	500.605.01.2	30	500.621.01.8	9
500.512.01.1	51	500.555.JI.1	42	500.607.01.2	18	500.622.01.2	9
500.513.00.1	68	500.555.JJ.1	42	500.607.16.1	18	500.622.01.8	9
500.513.01.1	68	500.556.JI.1	43	500.607.JK.2	18	500.623.01.2	10
500.513.43.1	68	500.556.JJ.1	43	500.607.JL.2	18	500.623.01.8	10
500.514.00.1	68	500.557.JI.1	43	500.608.01.2	18	500.624.01.2	10
500.514.01.1	68	500.557.JJ.1	43	500.608.16.1	18	500.624.01.8	10
500.514.43.1	68	500.558.JI.1	46	500.608.JK.2	18	500.625.01.2	10
500.515.00.1	69	500.558.JJ.1	46	500.608.JL.2	18	500.625.01.8	10
500.515.01.1	69	500.559.JI.1	43	500.609.01.2	19	500.626.01.2	10
500.515.43.1	69	500.559.JJ.1	43	500.609.16.1	19	500.626.01.8	10
500.516.00.1	69	500.560.JI.1	46	500.609.JK.2	19	500.627.01.2	13
500.516.01.1	69	500.560.JJ.1	46	500.609.JL.2	19	500.627.01.8	13
500.516.43.1	69	500.561.JI.1	46	500.610.01.2	19	500.628.01.2	13
500.517.00.1	70	500.561.JJ.1	46	500.610.16.1	19	500.628.01.8	13
500.517.01.1	70	500.562.JI.1	44	500.610.JK.2	19	500.629.01.2	11
500.517.43.1	70	500.562.JJ.1	44	500.610.JL.2	19	500.629.01.8	11
500.518.00.1	71	500.563.JI.1	44	500.611.01.2	19	500.630.01.2	11
500.518.01.1	71	500.563.JJ.1	44	500.611.16.1	19	500.630.01.8	11
500.518.43.1	71	500.564.JI.1	45	500.611.JK.2	19	500.631.01.2	12
500.519.00.1	74	500.564.JJ.1	45	500.611.JL.2	19	500.631.01.8	12
500.520.00.1	74	500.565.JI.1	45	500.612.01.2	19	500.632.01.2	12
500.521.00.1	75	500.565.JJ.1	45	500.612.16.1	19	500.632.01.8	12
500.522.00.1	75	500.566.JI.1	43	500.612.JK.2	19	500.633.01.2	13
500.523.00.1	76	500.566.JJ.1	43	500.612.JL.2	19	500.633.01.8	13
500.524.00.1	76	500.567.JI.1	44	500.613.01.2	21	500.634.01.2	13
500.525.00.1	75	500.567.JJ.1	44	500.613.16.1	21	500.634.01.8	13
500.526.00.1	75	500.568.JI.1	44	500.613.JK.2	21	500.635.01.2	8
500.527.00.1	75	500.568.JJ.1	44	500.613.JL.2	21	500.635.01.8	8
500.528.01.1	60	500.569.JI.1	48	500.614.01.2	20	500.636.01.2	8
500.529.01.1	60	500.569.JJ.1	48	500.614.16.1	20	500.636.01.8	8
500.530.01.1	60	500.570.JI.1	49	500.614.JK.2	20	500.637.01.2	22
500.531.01.1	60	500.570.JJ.1	49	500.614.JL.2	20	500.637.16.1	22
500.532.01.1	60	500.571.JI.1	49	500.615.01.2	20	500.637.JK.2	22
500.533.01.1	61	500.571.JJ.1	49	500.615.16.1	20	500.637.JL.2	22
500.534.01.1	61	500.572.JI.1	49	500.615.JK.2	20	500.638.01.2	24
500.535.01.1	61	500.572.JJ.1	49	500.615.JL.2	20	500.638.16.1	24
500.536.01.1	61	500.573.39.1	50	500.616.01.2	20	500.638.JK.2	24
500.537.01.1	78	500.582.00.1	132	500.616.16.1	20	500.638.JL.2	24
500.538.01.1	52	500.583.00.1	132	500.616.JK.2	20	500.639.01.2	25
500.539.01.1	52	500.584.00.1	131	500.616.JL.2	20	500.639.16.1	25
500.540.01.1	51	500.585.00.1	131	500.617.01.2	27	500.639.JK.2	25
500.541.01.1	36	500.586.00.1	130	500.617.16.1	27	500.639.JL.2	25
500.542.01.1	38	500.587.00.1	130	500.617.JK.2	27	500.640.01.2	14
500.543.01.1	39	500.588.00.1	130	500.617.JL.2	27	500.640.01.8	14

Položka č	Strana
500.641.01.2	14
500.641.01.8	14
500.642.01.2	14
500.642.01.8	14
500.643.01.2	14
500.643.01.8	14
500.644.00.2	26
500.645.00.2	26
500.646.00.2	26
500.647.JK.2	28
500.648.00.2	27
500.649.01.2	27
500.649.16.1	27
500.649.JK.2	27
500.649.JL.2	27
500.657.00.2	28
500.658.00.2	28
500.660.01.2	30

Geberit spol. s r.o.
Administrativní budova Balabenka
Sokolovská 2408/222
CZ-190 00 Praha 9

T 284 689 670
sales.cz@geberit.com

www.geberit.CZ