

Česká Republika Ceník platný od 1.6.2024

CENY V KČ BEZ DPH

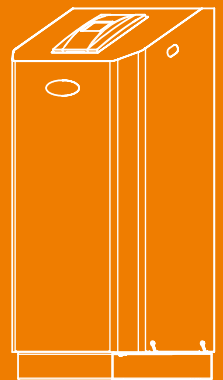
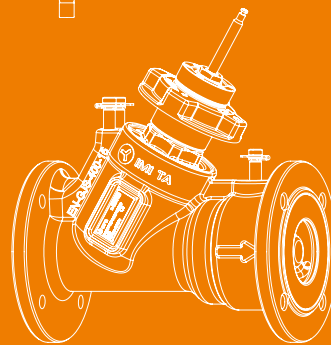
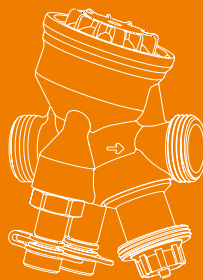
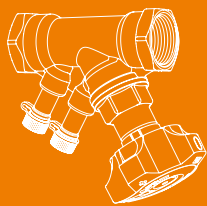
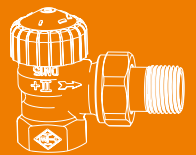
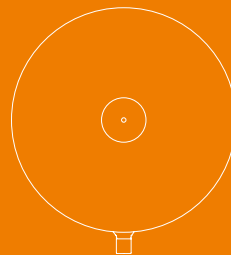
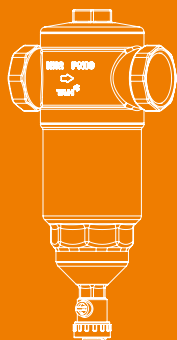
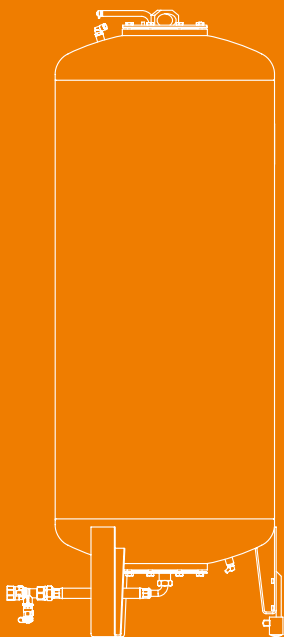
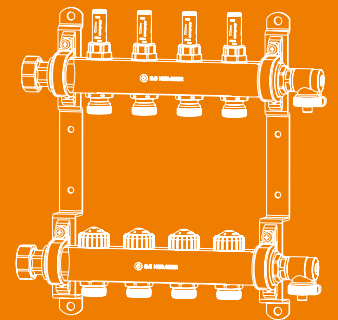

 IMI PNEUMATEX

 IMI TA

 IMI HEIMEIER

OBSAH

TERMOSTATICKÁ REGULACE

Termostatické hlavice a ventily _____	7	Uzavírací šroubení _____	73	Uzavírací armatury _____	127
Termostatické hlavice _____	7	Regulux _____	73	Kulové kohouty _____	127
Termostatická hlavice K _____	7	Regutec _____	74	Globo H _____	127
Termostatická hlavice Halo _____	9	Regutec F _____	75	Globo P, P-S _____	130
Termostatická hlavice Halo-B _____	9	Termostatické ventily s připojením pro		Globo S _____	131
Termostatická hlavice DX _____	10	otopná tělesa _____	76	Globo D _____	132
Termostatická hlavice D _____	10	Multilux V Eclipse _____	76	M106 pohon pro Globo _____	134
Termostatická hlavice F _____	10	Armatury pro otopná tělesa s		TA 500 Globo _____	135
Sada termostatické hlavice WK _____	11	integrovaným ventilem _____	79	TA 400 _____	136
Termostatická hlavice VK _____	11	Vekolux _____	79	TA 900 iSi _____	137
Termostatické hlavice s přímým		Vekotrim _____	83	Uzavírací šoupata _____	139
připojením na ventil jiných		Eclipse – termostatické vložky _____	86	TA 60 _____	139
výrobců _____	12	Termostatické vložky _____	87	Uzavírací ventily _____	140
Termostatická hlavice K s příložným		3-cestné termostatické ventily _____	90	STS _____	140
nebo ponorným čidlem _____	14	Třicestné směšovací ventily _____	90		
Termostatická hlavice S _____	15	Třicestný přepínací ventil _____	91		
Termostatické ventily _____	18	Přepouštěcí ventily _____	92	Regulace teplé vody _____	142
Eclipse _____	18	Hydrolux _____	92	Směšovací ventily _____	142
Eclipse F _____	21			TA-MIX _____	142
Eclipse 300 _____	22	Termostaty a pohony _____	93	TA-MATIC _____	143
V-exact II _____	23	Pokojevé termostaty _____	93	TA-MATIC 3410 _____	144
Calypso exact _____	27	Pokojevý termostat _____	93	Ventily pro cirkulaci teplé vody _____	145
Calypso F-exact _____	29	Termostat P _____	93	TA-Therm ZERO _____	145
Standard _____	30	Termické pohony _____	94		
Ventily pro samotížné a		EMOtec _____	94		
jednotrubkové soustavy _____	31	Elektrické pohony _____	95		
S obráceným směrem toku _____	33	EMO T _____	95		
Třicestné radiátorové ventily _____	34	EMO TM _____	96		
Příslušenství a vyměnitelné díly _____	35				
Termostatické ventily s připojením pro		Regulace podlahového vytápění _____	97		
otopná tělesa _____	48	Rozdělovače podlahového vytápění _____	97		
Multilux V Eclipse _____	48	Dynacon Eclipse _____	97		
Multilux 4-Eclipse-Set s hlavicí		Dynalux _____	105		
Halo _____	51	Regulátory podlahového vytápění _____	114		
Multilux _____	52	Multibox Eclipse _____	114		
Multilux 4 – Set s hlavicí Halo _____	55	Multibox K, RTL a K-RTL _____	117		
Multilux 4-F-Set _____	55	Multibox F _____	117		
Duolux _____	56	Multibox C/E a C/RTL _____	118		
Duolux 50 _____	60	Multibox Mini _____	120		
Ventil E-Z _____	63	RTL _____	121		
E-Z System _____	64	Regulační sada pro soustavy			
Ventil pro jednotrubkové soustavy s		podlahového vytápění _____	125		
ponornou trubkou _____	68				
Ruční regulační ventily _____	71				
Mikrotherm _____	71				
Mikrotherm F _____	72				

VYVAŽOVÁNÍ, REGULACE A POHONY

Vyvažovací ventily _____	149
Vyvažovací ventily _____	149
STAD – PN 25 _____	149
STAD-B _____	150
STAD-C _____	151
STAD-R _____	151
TBV _____	152
STAF, STAF-SG _____	152
STAF-R _____	154
STAG _____	154
TA-BVS 240/243 _____	155
TA-BVS 140/143 _____	157
Příslušenství – Vyvažovací ventily _____	159
Regulační šroubení _____	164
STK _____	164

Regulační ventily _____	165
Měřicí clona _____	165
MDFO _____	165
Příslušenství _____	167
Prefabrikované izolace _____	167
Uzavírací ventily _____	168
STS _____	168
Kombinované regulační a vyvažovací ventily pro malé koncové jednotky _____	170
TBV-C _____	170
TBV-CM _____	173
TA-COMPACT-T _____	174
TA-COMPACT-P _____	175

Kombinované regulační a vyvažovací ventily _____	178
TA-Modulator _____	178
KTM 512 _____	184
Standardní regulační ventily _____	189
CV216/316 RGA _____	189
CV206/216 GG, CV306/316 GG _____	192
CV216/316, 225/325, 240/340 S/E _____	201
BR12WT _____	212
TA-6-cestný ventil _____	214

Chytrá regulace _____	218
Chytré ventily _____	218
TA-Smart _____	218
TA-Smart Fail-safe _____	222
TA-Smart-Dp _____	226

Elektrické pohony _____	231
Elektrické pohony _____	231
EMO T _____	231
EMO TM _____	232
TA-Slider 160 _____	233
TA-Slider 160 KNX _____	235
TA-Slider 160 BACnet/Modbus _____	236
TA-Slider 160 Fail-safe _____	238
TA-Slider 500 _____	239
TA-Slider 500 BACnet/Modbus _____	241
TA-Slider 500 Fail-safe _____	243

TA-Slider 750 _____	244
TA-Slider 750 Fail-safe Plus _____	246
TA-Slider 1600 _____	247
TA-Slider 1600 Fail-safe Plus _____	249
TA-TRI _____	250
TA-MC50-C _____	251
TA-MC55Y, TA-MC55 _____	251
TA-MC100 _____	252
TA-MC160 _____	253
TA-MC253 SE _____	254

Regulátory tlaku _____	255
Regulátory tlakové difference _____	255
STAP _____	255
STAP _____	256
TA-PILOT-R _____	257
DA 516 _____	261
DAF 516 _____	265
Kombinovaný regulátor Δp , vyvažovací a regulační ventil _____	270
TA-COMPACT-DP _____	270
Přepouštěcí ventily _____	274
BPV _____	274
Regulátory tlakové difference _____	275
PM 512 _____	275

Měřicí nástroje _____	278
Vyvažovací přístroje _____	278
TA-SCOPE _____	278
Tlakové snímače _____	282
TA Link _____	282

UDRŽOVÁNÍ TLAKU, SEPARACE NEČISTOT A PLYNŮ

Regulace a udržování tlaku _____	285
Tlakové expanzní nádoby se stálým plynovým polštářem _____	285
Statico _____	285
Oddělovací nádoby _____	288
Mezilehlá nádoba _____	288
Zařízení pro udržování tlaku s kompresory _____	290
Simply Compresso _____	290
Compresso Connect F _____	291
Compresso Connect _____	293
Zařízení na udržování tlaku s přívodem externího stlačeného vzduchu _____	296
Compresso CX Connect _____	296
Zařízení pro udržování tlaku s čerpadly a integrovaným cyklonovým vakuovým odplyněním _____	299
Transfero TV Connect _____	299
Transfero TVI Connect _____	305

Zařízení pro udržování tlaku s čerpadly _____	311
Transfero TI Connect _____	311
Regulace tlaku a doplňování vody _____	315
Pleno Connect _____	315
Pleno Refill _____	319
Udržování tlaku v systémech s pitnou vodou _____	324
Aquapresso _____	324

Odvzdušňovací ventily, separátory nečistot a odplyňovací zařízení _____	326
Automatické odvzdušňovací ventily a separátory _____	326
Zeparo Cyclone _____	326
Zeparo ZT turnable _____	328
Zeparo ZU _____	330
Zeparo G-Force _____	335
Zeparo ZIO _____	338

Cyklonové vakuové odplynění _____	340
Simply Vento _____	340
Vento Connect _____	341

Pojistné ventily _____	345
Pojistné ventily _____	345
Pojistný ventil _____	345
Příslušenství _____	354
Příslušenství _____	354

VYSVĚTLENÍ ZKRATEK UVÁDĚNÝCH U VÝROBKŮ IMI PNEUMATEX **357**

ZÁRUČNÍ PODMÍNKY PRO ČESKOU REPUBLIKU **358**

Termostatická regulace



TERMOSTATICKÁ REGULACE

Termostatické hlavice a ventily _____	7	Uzavírací šroubení _____	73	Uzavírací armatury _____	127
Termostatické hlavice _____	7	Regulux _____	73	Kulové kohouty _____	127
Termostatická hlavice K _____	7	Regutec _____	74	Globo H _____	127
Termostatická hlavice Halo _____	9	Regutec F _____	75	Globo P, P-S _____	130
Termostatická hlavice Halo-B _____	9	Termostatické ventily s připojením pro otopná tělesa _____	76	Globo S _____	131
Termostatická hlavice DX _____	10	Multilux V Eclipse _____	76	Globo D _____	132
Termostatická hlavice D _____	10	Armatury pro otopná tělesa s integrováním ventilem _____	79	M106 pohon pro Globo _____	134
Termostatická hlavice F _____	10	Vekolux _____	79	TA 500 Globo _____	135
Sada termostatické hlavice WK _____	11	Vekotrim _____	83	TA 400 _____	136
Termostatická hlavice VK _____	11	Eclipse – termostatické vložky _____	86	TA 900 iSi _____	137
Termostatické hlavice s přímým připojením na ventil jiných výrobců _____	12	Termostatické vložky _____	87	Uzavírací šoupata _____	139
Termostatická hlavice K s příložným nebo ponorným čidlem _____	14	3-cestné termostatické ventily _____	90	TA 60 _____	139
Termostatická hlavice S _____	15	Třícestné směšovací ventily _____	90	Uzavírací ventily _____	140
Termostatické ventily _____	18	Třícestný přepínací ventil _____	91	STS _____	140
Eclipse _____	18	Přepouštěcí ventily _____	92		
Eclipse F _____	21	Hydrolux _____	92	Regulace teplé vody _____	142
Eclipse 300 _____	22			Směšovací ventily _____	142
V-exact II _____	23	Termostaty a pohony _____	93	TA-MIX _____	142
Calypso exact _____	27	Pokojevé termostaty _____	93	TA-MATIC _____	143
Calypso F-exact _____	29	Pokojevý termostat _____	93	TA-MATIC 3410 _____	144
Standard _____	30	Termostat P _____	93	Ventily pro cirkulaci teplé vody _____	145
Ventily pro samotížné a jednotrubkové soustavy _____	31	Termické pohony _____	94	TA-Therm ZERO _____	145
S obráceným směrem toku _____	33	EMOtec _____	94		
Třícestné radiátorové ventily _____	34	Elektrické pohony _____	95		
Příslušenství a vyměnitelné díly _____	35	EMO T _____	95		
Termostatické ventily s připojením pro otopná tělesa _____	48	EMO TM _____	96		
Multilux V Eclipse _____	48				
Multilux 4-Eclipse-Set s hlavicí Halo _____	51	Regulace podlahového vytápění _____	97		
Multilux _____	52	Rozdělovače podlahového vytápění _____	97		
Multilux 4 – Set s hlavicí Halo _____	55	Dynacon Eclipse _____	97		
Multilux 4-F-Set _____	55	Dynalux _____	105		
Duolux _____	56	Regulátory podlahového vytápění _____	114		
Duolux 50 _____	60	Multibox Eclipse _____	114		
Ventil E-Z _____	63	Multibox K, RTL a K-RTL _____	117		
E-Z System _____	64	Multibox F _____	117		
Ventil pro jednotrubkové soustavy s ponornou trubicí _____	68	Multibox C/E a C/RTL _____	118		
Ruční regulační ventily _____	71	Multibox Mini _____	120		
Mikrotherm _____	71	RTL _____	121		
Mikrotherm F _____	72	Regulační sada pro soustavy podlahového vytápění _____	125		

Termostatická hlavice K

S vestavěným čidlem a odděleným čidlem

Provedení – Termostatická hlavice K s vestavěným čidlem

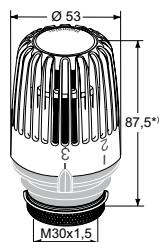
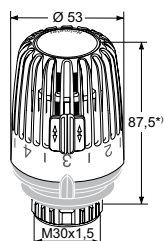
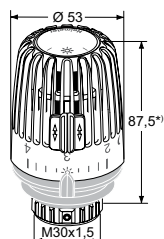
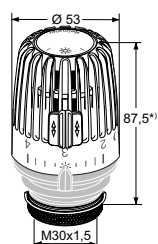
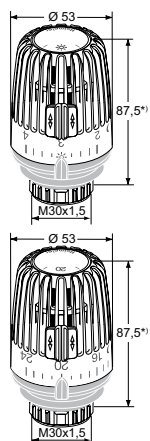

Standardní

Provedení	Rozsah nastavení	Objednací č.	Balení	Cena/ks
Stupnice nastavení číslicemi 1 až 5 Se dvěma zarážkami	6 °C – 28 °C	6000-09.500	20	463
Standardní. Stupnice nastavení číslicemi 1 až 5				
Krytka hlavice – antracitově šedá (RAL 7016)	6 °C – 28 °C	6000-00.503	20	na dotaz
Krytka hlavice – uhlově černá (RAL 9005)	6 °C – 28 °C	6000-00.507	20	na dotaz
Stupnice nastavení s teplotami Se dvěma zarážkami	6 °C – 28 °C	6000-00.600	20	562
S nulovou polohou (ventil otevírá při cca 0 °C)				
Stupnice nastavení číslicemi 1 až 5 Se dvěma zarážkami	0 °C – 28 °C	7000-00.500	20	595

Pro veřejné prostory

Zabezpečení proti odcizení pomocí zabezpečovacího kroužku. Zvýšená odolnost odpovídá povolení pro Bundeswehr TL 4520-0014, zátěžová skupina 1 (pro nejvyšší namáhání).

Provedení	Rozsah nastavení	Objednací č.	Balení	Cena/ks
Standardní	6 °C – 28 °C	6020-00.500	20	653
S nulovou polohou (ventil otevírá při cca 0 °C).	0 °C – 28 °C	7020-00.500	20	785

Pro veřejné prostory zabezpečení se 2 šroubky v matici

Stupnice nastavení číslicemi 1 až 5. Se dvěma zarážkami.

Rozsah nastavení	Objednací č.	Balení	Cena/ks
6 °C – 28 °C	6040-00.500	20	653

Pro plavecké haly a lázeňské prostory

Stupnice nastavení číslicemi 1 až 5. Se dvěma zarážkami.

Rozsah nastavení	Objednací č.	Balení	Cena/ks
15 °C – 35 °C	6200-00.500	20	811

Pro veřejné prostory. Zabezpečení proti odcizení pomocí zabezpečovacího kroužku.

Přesazený / omezený rozsah nastavované hodnoty.

Číslice pro nastavení podle požadovaného rozsahu nastavení 1-4/1-5. Horní nastavená hodnota otáčením doleva po zarážku. Zvýšená odolnost odpovídá povolení pro Bundeswehr TL 4520-0014.

Rozsah nastavení	Objednací č.	Balení	Cena/ks
6 °C – 19 °C	6120-19.500	20	na dotaz
6 °C – 20 °C	6120-20.500	20	785
6 °C – 21 °C	6120-21.500	20	785
6 °C – 22 °C	6120-22.500	20	785
6 °C – 23 °C	6120-23.500	20	785
6 °C – 24 °C	6120-24.500	20	785

*) při nastavení 3

Drážka na čele termostatických hlav K, VK, WK a F slouží k umístění speciálně tištěných „partnerských klipů“. **E-mail: Partnerclip.Montage@imi-hydronic.com**

Provedení – Termostatická hlavice K s odděleným čidlem

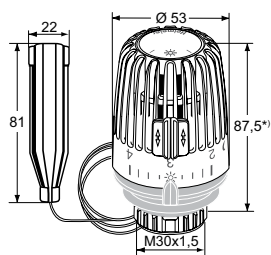

Standardní

Provedení	Rozsah nastavení	Délka kapiláry [m]	Objednací č.	Balení	Cena/ks
Standardní					
Stupnice nastavení 1 až 5 Se dvěma zarážkami	6 °C – 27 °C	1,25	6001-00.500	5	1 089
		2,00	6002-00.500	5	1 230
		5,00	6005-00.500	5	1 597
S nulovou polohou (ventil otevírá při cca 0 °C)					
Stupnice nastavení 1 až 5 Se dvěma zarážkami	0 °C – 28 °C	2,00	7002-00.500	5	1 272

*) při nastavení 3

Drážka na čele termostatických hlavic K, VK, WK a F slouží k umístění speciálně tištěných „partnerských klipů“. **E-mail: Partnerclip.Montage@imi-hydronic.com**

Termostatická hlavice Halo

S vestavěným čidlem

Provedení

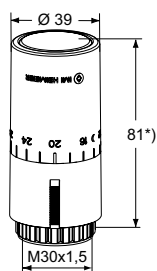

Halo

S vestavěným čidlem.

Stupnice nastavení s hodnotami teploty.

Provedení	Rozsah nastavení	Objednáací č.	Balení	Cena/ks
Krytka hlavice – bílá (RAL 9016)	6 °C – 28 °C	7500-00.500	20	802
Krytka hlavice – pochromovaná	6 °C – 28 °C	7500-00.501	20	1 009
Krytka hlavice – bílá (RAL 9016)	0 °C – 28 °C	7550-00.500	20	817
Krytka hlavice – pochromovaná	0 °C – 28 °C	7550-00.501	20	1 025

*) při nastavení 20

Termostatická hlavice Halo-B

Zabezpečený model pro veřejné prostory

Provedení

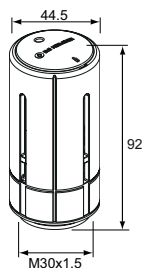

Halo-B

Zabezpečený model pro veřejné prostory

Teplotní rozsah	Objednáací č.	Balení	Cena/ks
8°C - 26°C	2500-00.500	20	1 090

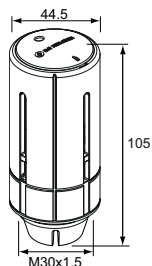

Halo-B set pro Danfoss-RA

Pro přímou montáž na ventily Danfoss RA. Pozn.: Adaptér není z výroby namontován.

Zabezpečený model pro veřejné prostory.

Teplotní rozsah	Objednáací č.	Balení	Cena/ks
8°C - 26°C	2500-01.500	1	1 188

Termostatická hlavice DX

S vestavěným čidlem

Provedení

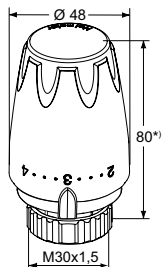

Termostatická hlavice DX

S vestavěným čidlem.

Provedení	Objednací č.	Balení	Cena/ks
Krytka hlavice – bílá (RAL 9016)	6700-00.500	20	421
Krytka hlavice – antracitově šedá (RAL 7024)	6700-00.503	20	535
Krytka hlavice – hlubinová černá (RAL 9005)	6700-00.507	20	744

*) při nastavení 3

Termostatická hlavice D

S vestavěným čidlem

Provedení

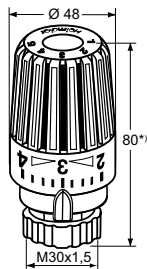

Termostatická hlavice D

S vestavěným čidlem

	Objednací č.	Balení	Cena/ks
	6850-00.500	20	596

*) při nastavení 3

Termostatická hlavice F

S dálkovým nastavením

Provedení

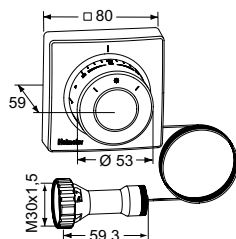

Termostatické hlavice F

Standardní provedení s vestavěným čidlem.

Rozsah nastavení	Délka kapiláry [m]	Objednací č.	Balení	Cena/ks
0 °C - 27 °C	2,00	2802-00.500	5	2 841
	5,00	2805-00.500	5	3 025
	10,00	2810-00.500	5	4 228

Sada termostatické hlavice WK

Sada termostatické hlavice WK a úhlové připojení pro otopná tělesa s integrovanou ventilovou vložkou

Provedení

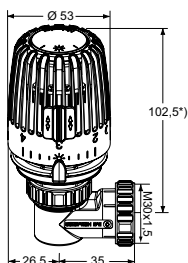

Sada termostatické hlavice WK

Úhlové provedení s připojením M30x1,5 pro otopná tělesa s integrovanou ventilovou vložkou.

	Objednáací č.	Balení	Cena/ks
	7300-00.500	5	809

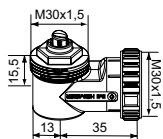

Úhlové připojení M30x1,5

	Objednáací č.	Balení	Cena/ks
	7300-00.700	1	327

*) při nastavení 3

Drážka na čele termostatických hlav K, VK, WK a F slouží k umístění speciálně tištěných „partnerských klipů“. **E-mail: Partnerclip.Montage@imi-hydronic.com**

Termostatická hlavice VK

Se svěrným připojením pro tělesa s integrovaným ventilem

Provedení

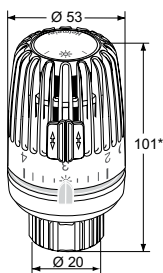

Termostatická hlavice VK

Provedení	Objednáací č.	Balení	Cena/ks
Standardní	9710-24.500	20	500
S nulovou polohou (ventil se otevírá při cca 0 °C)	9711-24.500	20	585
S ochranou proti zcizení , se dvěma šroubky v připojovací matici	9710-40.500	20	856

*) při nastavení 3

Termostatické hlavice s přímým připojením na ventil jiných výrobců

S přímým připojením na ventil jiných výrobců

Provedení

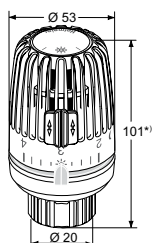

Termostatická hlavice VK – Pro Danfoss RA

Se dvěma zarážkami.

Provedení	Objednací č.	Balení	Cena/ks
Standard	9710-24.500	20	500
S nulovou polohou (ventil otevírá při cca 0 °C)	9711-24.500	20	585
Ochrana proti zcizení pomocí 2 šroubků	9710-40.500	20	856

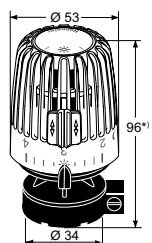

Termostatická hlavice K – Pro Danfoss RAV

Se dvěma zarážkami.

Objednací č.	Balení	Cena/ks
9800-24.500	20	743

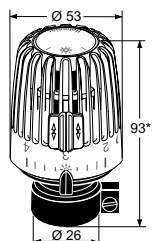

Termostatická hlavice K – Pro Danfoss RAVL

Se dvěma zarážkami.

Objednací č.	Balení	Cena/ks
9700-24.500	20	642

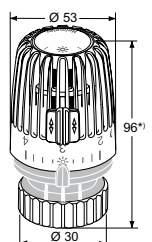

Termostatická hlavice K – Pro Vaillant

Série od 1987. Se dvěma zarážkami.

Objednací č.	Balení	Cena/ks
9712-00.500	20	749

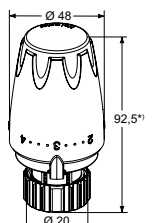

Termostatická hlavice DX – Pro Danfoss RA

Objednací č.	Balení	Cena/ks
9724-24.500	20	458

*) při nastavení 3

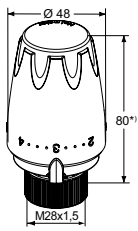

Termostatická hlavice DX – Pro TA

Série od 1999.

Objednací č.	Balení	Cena/ks
9724-28.500	10	749

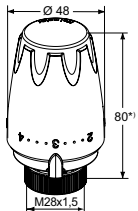

Termostatická hlavice DX – Pro Herz

Objednací č.	Balení	Cena/ks
9724-30.500	10	749

*) při nastavení 3

Termostatická hlavice K s příložným nebo ponorným čidlem

Pro regulaci teploty média

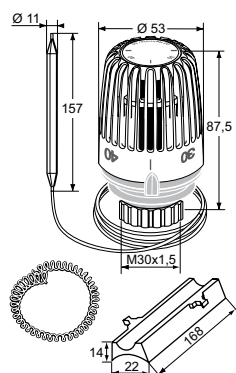

Termostatická hlavice K s příložným čidlem včetně příslušenství

Teplotní rozsah	Délka kapiláry [m]	Objednací č.	Balení	Cena/ks
20°C - 50°C	2	6402-00.500	5	1 782

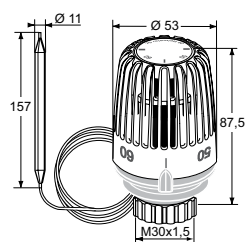

Termostatická hlavice K s příložným čidlem bez příslušenství

Teplotní rozsah	Délka kapiláry [m]	Objednací č.	Balení	Cena/ks
10°C - 40°C	2	6412-09.500	5	1 604
20°C - 50°C	2	6402-09.500	5	1 589
40°C - 70°C	2	6602-00.500	5	1 722
60°C - 90°C	2	6662-00.500	5	1 917

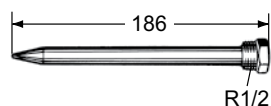

Ponorná jímka

Mosaz. R1/2 x 186 mm celková délka.

Objednací č.	Balení	Cena/ks
6602-00.363	1	750

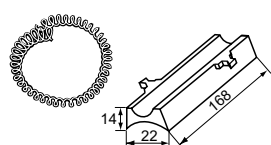

Tepelně vodivé lůžko a upevňovací pružina

Objednací č.	Balení	Cena/ks
6402-00.200	1	539

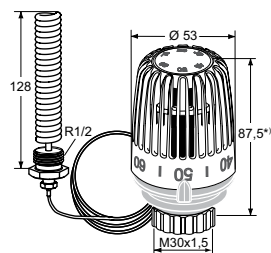

Termostatická hlavice K se spirálovým ponorným čidlem

R1/2 x 128 mm celková délka.

Teplotní rozsah	Délka kapiláry [m]	Objednací č.	Balení	Cena/ks
20°C - 70°C	2	6672-00.500	5	3 168

Termostatická hlavice S

S vestavěným čidlem

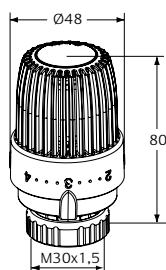

Standardní

Teplotní rozsah	Stupnice nastavení číslicemi	Objednací č.	Balení	Cena/ks
6-28°C	1 - 5	6853-00.500	20	550

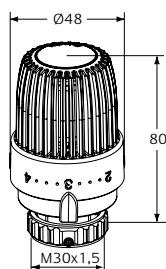

Se dvěmi zabezpečovacími šroubky

Inbusový klíč 2 mm

Teplotní rozsah	Stupnice nastavení číslicemi	Objednací č.	Balení	Cena/ks
6-28°C	1 - 5	6853-40.500	20	550

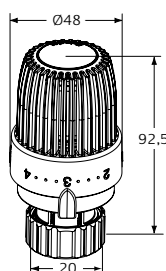

S přímým připojením na ventily Danfoss RA

Teplotní rozsah	Stupnice nastavení číslicemi	Objednací č.	Balení	Cena/ks
6-28°C	1 - 5	9726-24.500	20	550

Příslušenství



Zabezpečení proti odcizení pomocí zabezpečovacího kroužku

Pro termostatickou hlavici K, D, WK.

	Objednáací č.	Balení	Cena/ks
	6020-01.347	1	255



Připojení na cizí radiátorové ventily

Redukce pro montáž všech termostatických hlavice a pohonů HEIMEIER na radiátorové ventily uvedených výrobců.

Připojovací závit M30×1,5 dle standardu HEIMEIER.

*) Neplatí pro integrované ventily.

Výrobce	Objednáací č.	Balení	Cena/ks
Danfoss RA (Ø≈20 mm *)	9702-24.700	10	254
Danfoss RAV (Ø≈34 mm)	9800-24.700	1	548
Danfoss RAVL(Ø≈26 mm)	9700-24.700	10	401
Vaillant (Ø≈30 mm)	9700-27.700	10	673
TA (M28x1,5)	9701-28.700	10	242
Herz (M28x1,5)	9700-30.700	10	401
Markaryd (M28x1,5)	9700-41.700	10	439
Comap (M28x1,5)	9700-55.700	10	584
Giacomini (Ø≈22,6 mm)	9700-33.700	10	535
Oventrop (M30x1,0)	9700-10.700	20	625
Ista (M32x1,0)	9700-36.700	10	794



Připojení na cizí radiátorové ventily

Redukce pro montáž všech termostatických hlavice a pohonů HEIMEIER na radiátorové ventily **se svěrným spojením**.

Připojovací závit M30×1,5 dle standardu HEIMEIER.

Upozornění: termostatická hlavice WK je určena pouze pro přímou montáž na integrované ventily s připojovacím závitem M30×1,5.

		Objednáací č.	Balení	Cena/ks
Série 2	(20 x 1)	9703-24.700	10	99
Série 3	(23,5 x 1,5), od 10/98	9704-24.700	10	107

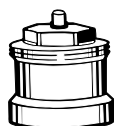

Prodloužení vřetene

radiátorových ventilů

L [mm]	Objednáací č.	Balení	Cena/ks
Poniklovaná mosaz			
20	2201-20.700	1	744
30	2201-30.700	1	898
Černý plast			
15	2001-15.700	1	159
30	2002-30.700	1	145

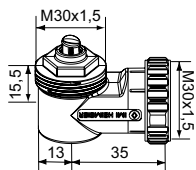

Úhlové připojení M30x1,5

Objednací č.	Balení	Cena/ks
7300-00.700	1	327

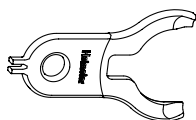

Stahovací přípravek

pro kryt čidla termostatických hlavice K, VK a pro demontáž blokovacích čepů.

Objednací č.	Balení	Cena/ks
6000-00.138	1	178

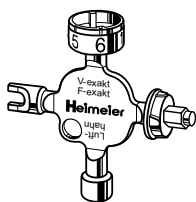

Univerzální klíč

Pro nastavení teploty na hlavici Halo-B a B.

Také pro nastavení přípojovacího šroubení Vekolux, radiátorových ventilů V-exakt **do konce roku 2011** / F-exakt, pro radiátorové šroubení Regulux a pro odvězdušňovací ventily otopných těles.

Objednací č.	Balení	Cena/ks
0530-01.433	1	107

Náhradní díly



Přípojovací rýhovaná matice

M30x1,5 pro termostatické hlavice K, DX, D a F.

Objednací č.	Balení	Cena/ks
6000-11.034	1	99

- pro příložné čidlo

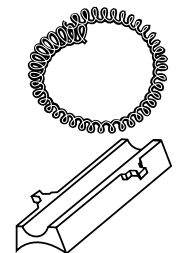

Objednací č.	Balení	Cena/ks
6402-00.200	1	539

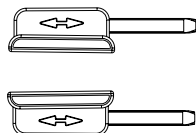

pro termostatické hlavice vyráběné **od ledna 2000.**

Barva	Objednací č.	Balení	Cena/ks
červená	6080-30.105	1	14
modrá	6080-31.105	1	14

Eclipse

Termostatický radiátorový ventil s automatickým omezením průtoku

Provedení

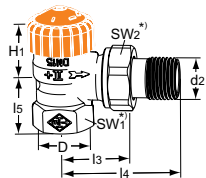

Rohové

DN	D	d2	I3	I4	I5	H1	Průtok [l/h]	Objednací č.	Balení	Cena/ks
10	Rp3/8	R3/8	26	52	23,5	23,5	10-150	3931-01.000	20	990
15	Rp1/2	R1/2	29	58	27	23,5	10-150	3931-02.000	20	990
20	Rp3/4	R3/4	34	66	29	21,5	10-150	3931-03.000	20	1 309

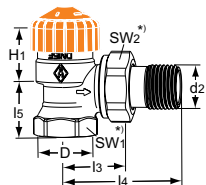

Rohové

se zkrácenými rozměry.

Mosaz. Nelze použít svěrné šroubení pro vícevrstvé potrubí.

DN	D	d2	I3	I4	I5	H1	Průtok [l/h]	Objednací č.	Balení	Cena/ks
10	Rp3/8	R3/8	24	49	20	24	10-150	3461-01.000	20	1 007
15	Rp1/2	R1/2	26	53	23	23,5	10-150	3461-02.000	20	1 045
20	Rp3/4	R3/4	30	63	26	21,5	10-150	3461-03.000	20	1 438

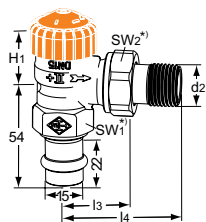

Rohové

s lisovacím připojením Viega 15 mm

DN	d2	I3	I4	H1	Průtok [l/h]	Objednací č.	Balení	Cena/ks
15	R1/2	29	58	23,5	10-150	3941-15.000	20	1 450

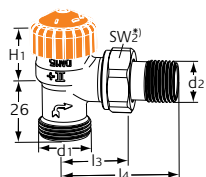

Rohové

s vnějším závitem G3/4

DN	d1	d2	I3	I4	H1	Průtok [l/h]	Objednací č.	Balení	Cena/ks
15	G3/4	R1/2	29	58	21,5	10-150	3935-02.000	1	1 240

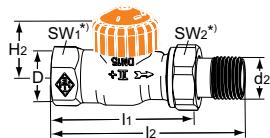

Přímé

DN	D	d2	I1	I2	H2	Průtok [l/h]	Objednací č.	Balení	Cena/ks
10	Rp3/8	R3/8	59	85	21,5	10-150	3932-01.000	20	990
15	Rp1/2	R1/2	66	95	21,5	10-150	3932-02.000	20	990
20	Rp3/4	R3/4	74	106	23,5	10-150	3932-03.000	20	1 479

*) SW1: DN 10 = 22 mm, DN 15 = 27 mm, DN 20 = 32 mm

SW2: DN 10 = 27 mm, DN 15 = 30 mm, DN 20 = 37 mm

Hodnoty H1 a H2 jsou délky vztahované k dosedací ploše termostatické hlavice nebo nastavovacího klíče.

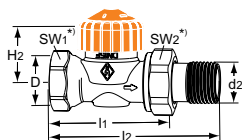

Přímé

se zkrácenými rozměry.

Mosaz. Nelze použít svěrné šroubení pro vícevrstvé potrubí.

DN	D	d2	l1	l2	H2	Průtok [l/h]	Objednací č.	Balení	Cena/ks
10	Rp3/8	R3/8	50	76	22,5	10-150	3462-01.000	20	1 067
15	Rp1/2	R1/2	55	83	22,5	10-150	3462-02.000	20	1 083
20	Rp3/4	R3/4	65	97	22,5	10-150	3462-03.000	20	1 496

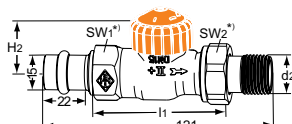

Přímé

s lisovacím připojením Viega 15 mm

DN	d2	l1	H2	Průtok [l/h]	Objednací č.	Balení	Cena/ks
15	R1/2	66	21,5	10-150	3942-15.000	20	1 450

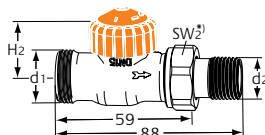

Přímé

s vnějším závitem G3/4

DN	d1	d2	H2	Průtok [l/h]	Objednací č.	Balení	Cena/ks
15	G3/4	R1/2	21,5	10-150	3936-02.000	20	1 178

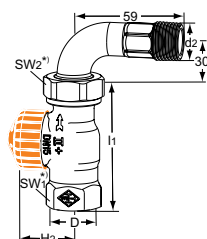

Přímé

s obloukem

DN	D	d2	l1	H2	Průtok [l/h]	Objednací č.	Balení	Cena/ks
15	Rp1/2	R1/2	66	21,5	10-150	3944-02.000	20	1 476

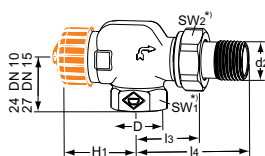

Axiální

DN	D	d2	l3	l4	H1	Průtok [l/h]	Objednací č.	Balení	Cena/ks
10	Rp3/8	R3/8	26	52	31,5	10-150	3930-01.000	20	1 101
15	Rp1/2	R1/2	29	58	31,5	10-150	3930-02.000	20	1 073

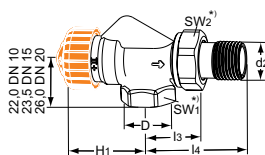

Axiální

se zkrácenými rozměry.

Mosaz. Nelze použít svěrné šroubení pro vícevrstvé potrubí.

DN	D	d2	l3	l4	H1	Průtok [l/h]	Objednací č.	Balení	Cena/ks
10	Rp3/8	R3/8	24,5	50	34,5	10-150	3460-01.000	1	1 182
15	Rp1/2	R1/2	26	53	34,5	10-150	3460-02.000	1	1 216
20	Rp3/4	R3/4	30	63	34,5	10-150	3460-03.000	1	1 478

*) SW1: DN 10 = 22 mm, DN 15 = 27 mm, DN 20 = 32 mm

SW2: DN 10 = 27 mm, DN 15 = 30 mm, DN 20 = 37 mm

Hodnoty H1 a H2 jsou délky vztahované k dosedací ploše termostatické hlavice nebo nastavovacího klíče.

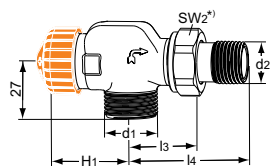
Axiální

s vnějším závitem G3/4

DN	d1	d2	l3	l4	H1	Průtok [l/h]	Objednáací č.	Balení	Cena/ks
15	G3/4	R1/2	29	58	31,5	10-150	3937-02.000	1	1 039

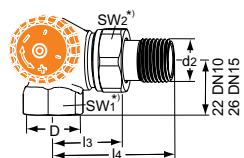
Úhlové

Připojení vlevo

DN	D	d2	l3	l4	Průtok [l/h]	Objednáací č.	Balení	Cena/ks
10	Rp3/8	R3/8	26	52	10-150	3933-01.000	20	1 151
15	Rp1/2	R1/2	29	58	10-150	3933-02.000	20	1 198

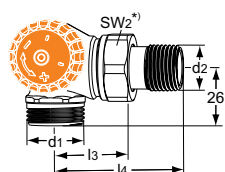
Úhlové

s vnějším závitem G3/4

Připojení vlevo

DN	d1	d2	l3	l4	Průtok [l/h]	Objednáací č.	Balení	Cena/ks
15	G3/4	R1/2	29	58	10-150	3938-02.000	20	1 297

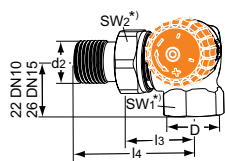
Úhlové

Připojení vpravo

DN	D	d2	l3	l4	Průtok [l/h]	Objednáací č.	Balení	Cena/ks
10	Rp3/8	R3/8	26	52	10-150	3934-01.000	20	1 152
15	Rp1/2	R1/2	29	58	10-150	3934-02.000	20	1 240

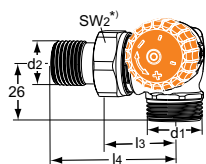
Úhlové

s vnějším závitem G3/4

Připojení vpravo

DN	d1	d2	l3	l4	Průtok [l/h]	Objednáací č.	Balení	Cena/ks
15	G3/4	R1/2	29	58	10-150	3939-02.000	20	1 319

*) SW1: DN 10 = 22 mm, DN 15 = 27 mm, DN 20 = 32 mm

SW2: DN 10 = 27 mm, DN 15 = 30 mm, DN 20 = 37 mm

Hodnoty H1 a H2 jsou délky vztahované k dosedací ploše termostatické hlavice nebo nastavovacího klíče.

Eclipse F

Termostatický radiátorový ventil s automatickým omezením průtoku

Provedení

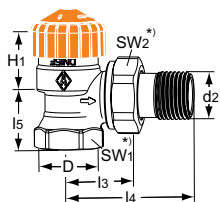

Rohové

DN	D	d2	l3	l4	I5	H1	Průtok [l/h]	Objednací č.	Balení	Cena/ks
10	Rp3/8	R3/8	24	49	20	24	10-150	3461-01.000	20	1 007
15	Rp1/2	R1/2	26	53	23	23,5	10-150	3461-02.000	20	1 045
20	Rp3/4	R3/4	30	63	26	21,5	10-150	3461-03.000	20	1 438

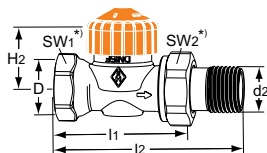

Přímé

DN	D	d2	l1	l2	H2	Průtok [l/h]	Objednací č.	Balení	Cena/ks
10	Rp3/8	R3/8	50	76	22,5	10-150	3462-01.000	20	1 067
15	Rp1/2	R1/2	55	83	22,5	10-150	3462-02.000	20	1 083
20	Rp3/4	R3/4	65	97	22,5	10-150	3462-03.000	20	1 496

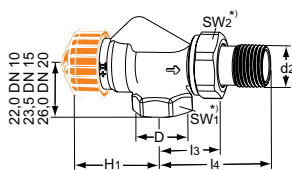

Axiální

DN	D	d2	l3	l4	H1	Průtok [l/h]	Objednací č.	Balení	Cena/ks
10	Rp3/8	R3/8	24,5	50	34,5	10-150	3460-01.000	1	1 182
15	Rp1/2	R1/2	26	53	34,5	10-150	3460-02.000	1	1 216
20	Rp3/4	R3/4	30	63	34,5	10-150	3460-03.000	1	1 478

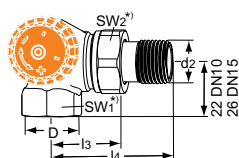

Úhlové

Bronz. Vhodné pro svěrné šroubení na vícevrstvé potrubí.

DN	D	d2	l3	l4	Průtok [l/h]	Objednací č.	Balení	Cena/ks
10	Rp3/8	R3/8	26	52	10-150	3933-01.000	20	1 151
15	Rp1/2	R1/2	29	58	10-150	3933-02.000	20	1 198

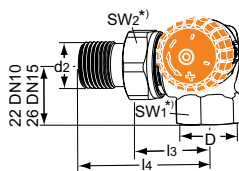

Úhlové

Bronz. Vhodné pro svěrné šroubení na vícevrstvé potrubí.

DN	D	d2	l3	l4	Průtok [l/h]	Objednací č.	Balení	Cena/ks
10	Rp3/8	R3/8	26	52	10-150	3934-01.000	20	1 152
15	Rp1/2	R1/2	29	58	10-150	3934-02.000	20	1 240

*) SW1: DN 10 = 22 mm, DN 15 = 27 mm, DN 20 = 32 mm

SW2: DN 10 = 27 mm, DN 15 = 30 mm, DN 20 = 37 mm

Hodnoty H1 a H2 jsou délky vztahované k dosedací ploše termostatické hlavice nebo nastavovacího klíče.

Eclipse 300

Termostatický radiátorový ventil s automatickým omezením průtoku pro větší výkony a nižší teplotní spády

Provedení

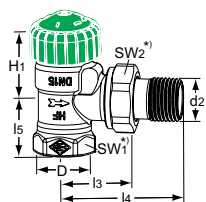

Rohové

DN	D	d2	I3	I4	I5	H1	Průtok [l/h]	Objednáací č.	Balení	Cena/ks
15	Rp1/2	R1/2	29	58	27	26	30-300	3951-02.000	1	1 703

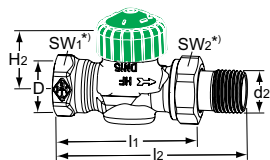

Přímé

DN	D	d2	I1	I2	H2	Průtok [l/h]	Objednáací č.	Balení	Cena/ks
15	Rp1/2	R1/2	66	95	21,5	30-300	3952-02.000	1	1 703

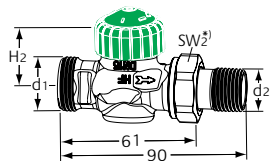

Přímé

s vnějším závitem G3/4

DN	d1	d2	H2	Průtok [l/h]	Objednáací č.	Balení	Cena/ks
15	G3/4	R1/2	21,5	30-300	3956-02.000	1	1 853

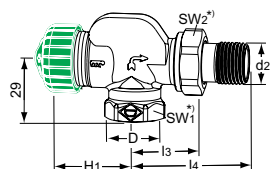

Axiální

DN	D	d2	I3	I4	H1	Průtok [l/h]	Objednáací č.	Balení	Cena/ks
15	Rp1/2	R1/2	29	58	32,5	30-300	3950-02.000	1	2 136

*)

SW1: DN 15 = 27 mm

SW2: DN 15 = 30 mm

Hodnoty H1 a H2 jsou délky vztažené k dosedací ploše termostatické hlavice nebo nastavovacího klíče.

V-exact II

Termostatický ventil s plynulým přesným přednastavením

Provedení

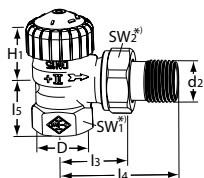

Rohové

DN	D	d2	I3	I4	I5	H1	kv pásmo proporcionality max. 2 K	Kvs	Objednací č.	Balení	Cena/ks
10	Rp3/8	R3/8	26	52	23,5	23,5	0,025 – 0,670	0,86	3711-01.000	20	530
15	Rp1/2	R1/2	29	58	27	23,5	0,025 – 0,670	0,86	3711-02.000	20	638
20	Rp3/4	R3/4	34	66	29	21,5	0,025 – 0,670	0,86	3711-03.000	20	835

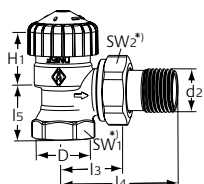

Rohové

se zkrácenými rozměry.

Mosaz. Nelze použít svěrné šroubení pro vícevrstvé potrubí.

DN	D	d2	I3	I4	I5	H1	kv pásmo proporcionality max. 2 K	Kvs	Objednací č.	Balení	Cena/ks
10	Rp3/8	R3/8	24	49	20	24	0,025 – 0,670	0,86	3451-01.000	20	646
15	Rp1/2	R1/2	26	53	23	23,5	0,025 – 0,670	0,86	3451-02.000	20	642
20	Rp3/4	R3/4	30	63	26	21,5	0,025 – 0,670	0,86	3451-03.000	20	941

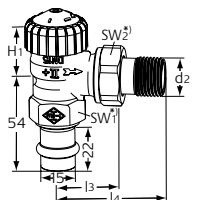

Rohové

s lisovacím připojením Viega 15 mm

DN	d2	I3	I4	H1	kv pásmo proporcionality max. 2 K	Kvs	Objednací č.	Balení	Cena/ks
15	R1/2	29	58	23,5	0,025 – 0,670	0,86	3717-15.000	20	924

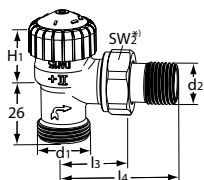

Rohové

s vnějším závitem G3/4

DN	d1	d2	I3	I4	H1	kv pásmo proporcionality max. 2 K	Kvs	Objednací č.	Balení	Cena/ks
15	G3/4	R1/2	29	58	21,5	0,025 – 0,670	0,86	3719-02.000	20	749

*) SW1: DN 10 = 22 mm, DN 15 = 27 mm, DN 20 = 32 mm

SW2: DN 10 = 27 mm, DN 15 = 30 mm, DN 20 = 37 mm

Hodnoty H1 a H2 jsou délky vztažené k dosedací ploše termostatické hlavice nebo nastavovacího klíče.

Kvs = m³/h při tlakové ztrátě 1 bar a plně otevřeném ventilu.

Kv [xp] max. 2 K = m³/h při tlakové ztrátě 1 bar s termostatickou hlavicí.

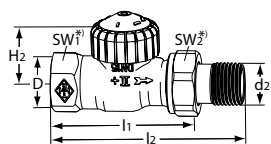
Přímé

DN	D	d2	l1	l2	H2	kv pásmo proporcionality max. 2 K	Kvs	Objednáací č.	Balení	Cena/ks
10	Rp3/8	R3/8	59	85	21,5	0,025 – 0,670	0,86	3712-01.000	20	650
15	Rp1/2	R1/2	66	95	21,5	0,025 – 0,670	0,86	3712-02.000	20	655
20	Rp3/4	R3/4	74	106	23,5	0,025 – 0,670	0,86	3712-03.000	20	941

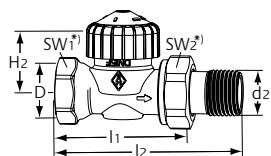
Přímé

se zkrácenými rozměry.

Mosaz. Nelze použít svěrné šroubení pro vícevrstvé potrubí.

DN	D	d2	l1	l2	H2	kv pásmo proporcionality max. 2 K	Kvs	Objednáací č.	Balení	Cena/ks
10	Rp3/8	R3/8	50	76	22,5	0,025 - 0,670	0,86	3452-01.000	20	636
15	Rp1/2	R1/2	55	83	22,5	0,025 - 0,670	0,86	3452-02.000	20	642
20	Rp3/4	R3/4	65	97	22,5	0,025 - 0,670	0,86	3452-03.000	20	941

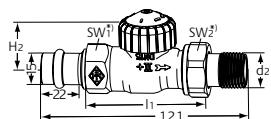
Přímé

s lisovacím připojením Viega 15 mm

DN	d2	l1	H2	kv pásmo proporcionality max. 2 K	Kvs	Objednáací č.	Balení	Cena/ks
15	R1/2	66	21,5	0,025 – 0,670	0,86	3718-15.000	20	924

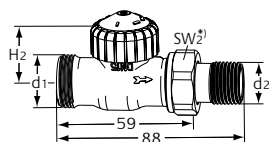
Přímé

s vnějším závitem G3/4

DN	d1	d2	H2	kv pásmo proporcionality max. 2 K	Kvs	Objednáací č.	Balení	Cena/ks
15	G3/4	R1/2	21,5	0,025 – 0,670	0,86	3720-02.000	20	787

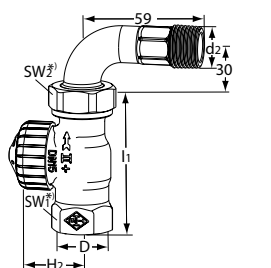
Přímé

s obloukem

DN	D	d2	l1	H2	kv pásmo proporcionality max. 2 K	Kvs	Objednáací č.	Balení	Cena/ks
15	Rp1/2	R1/2	66	21,5	0,025 – 0,670	0,86	3756-02.000	20	763

*) SW1: DN 10 = 22 mm, DN 15 = 27 mm, DN 20 = 32 mm

SW2: DN 10 = 27 mm, DN 15 = 30 mm, DN 20 = 37 mm

Hodnoty H1 a H2 jsou délky vztahované k dosedačí ploše termostatické hlavice nebo nastavovacího klíče.

 Kvs = m³/h při tlakové ztrátě 1 bar a plně otevřeném ventilu.

 Kv [xp] max. 2 K = m³/h při tlakové ztrátě 1 bar s termostatickou hlavici.

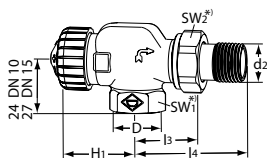

Axiální

DN	D	d2	l3	l4	H1	kv pásmo proporcionality max. 2 K	Kvs	Objednáací č.	Balení	Cena/ks
10	Rp3/8	R3/8	26	52	31,5	0,025 – 0,670	0,86	3710-01.000	20	700
15	Rp1/2	R1/2	29	58	31,5	0,025 – 0,670	0,86	3710-02.000	20	682

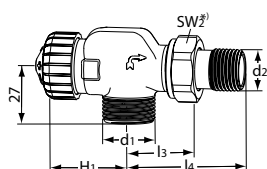

Axiální

s vnějším závitem G3/4

DN	d1	d2	l3	l4	H1	kv pásmo proporcionality max. 2 K	Kvs	Objednáací č.	Balení	Cena/ks
15	G3/4	R1/2	29	58	31,5	0,025 – 0,670	0,86	3730-02.000	20	663

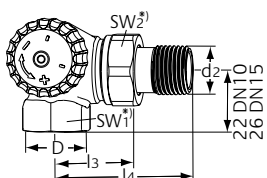

Úhlové

Připojení vlevo

DN	D	d2	l3	l4	kv pásmo proporcionality max. 2 K	Kvs	Objednáací č.	Balení	Cena/ks
10	Rp3/8	R3/8	26	52	0,025 – 0,670	0,86	3713-01.000	20	732
15	Rp1/2	R1/2	29	58	0,025 – 0,670	0,86	3713-02.000	20	762

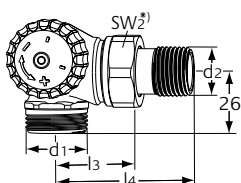

Úhlové

s vnějším závitem G3/4

Připojení vlevo

DN	d1	d2	l3	l4	kv pásmo proporcionality max. 2 K	Kvs	Objednáací č.	Balení	Cena/ks
15	G3/4	R1/2	29	58	0,025 – 0,670	0,86	3733-02.000	20	826

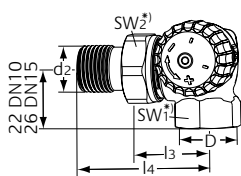

Úhlové

Připojení vpravo

DN	D	d2	l3	l4	kv pásmo proporcionality max. 2 K	Kvs	Objednáací č.	Balení	Cena/ks
10	Rp3/8	R3/8	26	52	0,025 – 0,670	0,86	3714-01.000	20	733
15	Rp1/2	R1/2	29	58	0,025 – 0,670	0,86	3714-02.000	20	787

*) SW1: DN 10 = 22 mm, DN 15 = 27 mm, DN 20 = 32 mm

SW2: DN 10 = 27 mm, DN 15 = 30 mm, DN 20 = 37 mm

Hodnoty H1 a H2 jsou délky vztažené k dosedací ploše termostatické hlavice nebo nastavovacího klíče.

Kvs = m³/h při tlakové ztrátě 1 bar a plně otevřeném ventilu.

Kv [xp] max. 2 K = m³/h při tlakové ztrátě 1 bar s termostatickou hlavicí.

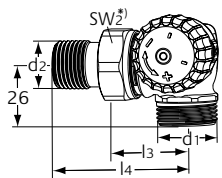
**Úhlové**

s vnějším závitem G3/4

Připojení vpravo

DN	d1	d2	l3	l4	Kv pásmo proporcionality max. 2 K	Kvs	Objednáací č.	Balení	Cena/ks
15	G3/4	R1/2	29	58	0,025 – 0,670	0,86	3734-02.000	20	839

*) SW1: DN 10 = 22 mm, DN 15 = 27 mm, DN 20 = 32 mm

SW2: DN 10 = 27 mm, DN 15 = 30 mm, DN 20 = 37 mm

Hodnoty H1 a H2 jsou délky vztažené k dosedací ploše termostatické hlavice nebo nastavovacího klíče.

Kvs = m³/h při tlakové ztrátě 1 bar a plně otevřeném ventilu.

Kv [xp] max. 2 K = m³/h při tlakové ztrátě 1 bar s termostatickou hlavicí.

Calypso exact

Termostatický ventil s plynulým přesným přednastavením

Provedení

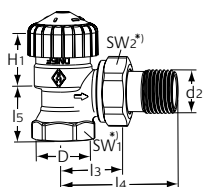

Rohové

DN	D	d2	I3	I4	I5	H1	kv pásmo proporcionality max. 2 K	Kvs	Objednací č.	Balení	Cena/ks
10	Rp3/8	R3/8	24	49	20	24	0,025 - 0,670	0,86	3451-01.000	20	646
15	Rp1/2	R1/2	26	53	23	23,5	0,025 - 0,670	0,86	3451-02.000	20	642
20	Rp3/4	R3/4	30	63	26	21,5	0,025 - 0,670	0,86	3451-03.000	20	941

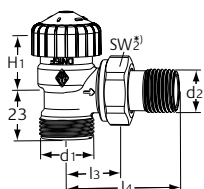

Rohové

s vnějším závitem G3/4

DN	d1	d2	I3	I4	H1	kv pásmo proporcionality max. 2 K	Kvs	Objednací č.	Balení	Cena/ks
15	G3/4	R1/2	26	53	23,5	0,025 - 0,670	0,86	3455-02.000	20	692

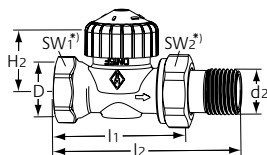

Přímé

DN	D	d2	I1	I2	H2	kv pásmo proporcionality max. 2 K	Kvs	Objednací č.	Balení	Cena/ks
10	Rp3/8	R3/8	50	76	22,5	0,025 - 0,670	0,86	3452-01.000	20	636
15	Rp1/2	R1/2	55	83	22,5	0,025 - 0,670	0,86	3452-02.000	20	642
20	Rp3/4	R3/4	65	97	22,5	0,025 - 0,670	0,86	3452-03.000	20	941

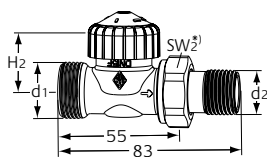

Přímé

s vnějším závitem G3/4

DN	d1	d2	H2	kv pásmo proporcionality max. 2 K	Kvs	Objednací č.	Balení	Cena/ks
15	G3/4	R1/2	22,5	0,025 - 0,670	0,86	3456-02.000	20	800

*) SW1: DN 10 = 22 mm, DN 15 = 27 mm, DN 20 = 32 mm

SW2: DN 10 = 27 mm, DN 15 = 30 mm, DN 20 = 37 mm

Hodnoty H1 a H2 jsou délky vztažené k dosedací ploše termostatické hlavice nebo nastavovacího klíče.

Kvs = m³/h při tlakové ztrátě 1 bar a plně otevřeném ventilu.

Kv [xp] max. 2 K = m³/h při tlakové ztrátě 1 bar s termostatickou hlavicí.

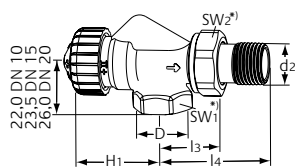
Axiální

DN	D	d2	I3	I4	H1	kv pásmo proporcionality max. 2 K	Kvs	Objednáací č.	Balení	Cena/ks
10	Rp3/8	R3/8	24,5	50	34,5	0,025 - 0,670	0,86	3450-01.000	20	667
15	Rp1/2	R1/2	26	53	34,5	0,025 - 0,670	0,86	3450-02.000	20	693
20	Rp3/4	R3/4	30	63	34,5	0,025 - 0,670	0,86	3450-03.000	20	972

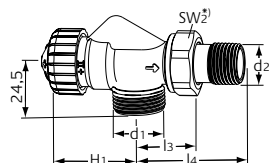
Axiální

s vnějším závitem G3/4

DN	d1	d2	I3	I4	H1	kv pásmo proporcionality max. 2 K	Kvs	Objednáací č.	Balení	Cena/ks
15	G3/4	R1/2	26	53	34,5	0,025 - 0,670	0,86	3457-02.000	20	979

*) SW1: DN 10 = 22 mm, DN 15 = 27 mm, DN 20 = 32 mm

SW2: DN 10 = 27 mm, DN 15 = 30 mm, DN 20 = 37 mm

Hodnoty H1 a H2 jsou délky vztahované k dosedací ploše termostatické hlavice nebo nastavovacího klíče.

 Kvs = m³/h při tlakové ztrátě 1 bar a plně otevřeném ventilu.

 Kv [xp] max. 2 K = m³/h při tlakové ztrátě 1 bar s termostatickou hlavicí.

Calypso F-exact

Termostatický ventil s plynulým přesným přednastavením – pro nízké průtoky a vysoké teplotní spády

Provedení

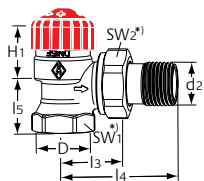

Rohové

DN	D	d2	I3	I4	I5	H1	kv pásmo proporcionality max. 2 K	Kvs	Objednací č.	Balení	Cena/ks
10	Rp3/8	R3/8	24	49	20	24	0,010-0,520	0,544	3651-01.000	20	649
15	Rp1/2	R1/2	26	53	23	23,5	0,010-0,520	0,544	3651-02.000	20	649

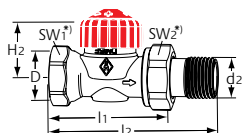

Přímé

DN	D	d2	I1	I2	H2	kv pásmo proporcionality max. 2 K	Kvs	Objednací č.	Balení	Cena/ks
10	Rp3/8	R3/8	50	76	22,5	0,010-0,520	0,544	3652-01.000	20	649
15	Rp1/2	R1/2	55	83	22,5	0,010-0,520	0,544	3652-02.000	20	649

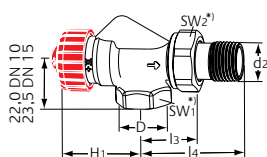

Axiální

DN	D	d2	I3	I4	H1	kv pásmo proporcionality max. 2 K	Kvs	Objednací č.	Balení	Cena/ks
10	Rp3/8	R3/8	24,5	50	34,5	0,010-0,520	0,544	3650-01.000	20	904
15	Rp1/2	R1/2	26	53	34,5	0,010-0,520	0,544	3650-02.000	20	904

*) SW1: DN 10 = 22 mm, DN 15 = 27 mm

SW2: DN 10 = 27 mm, DN 15 = 30 mm

Hodnoty H1 a H2 jsou délky vztažené k dosedací ploše termostatické hlavice nebo nastavovacího klíče.

Kvs = m³/h při tlakové ztrátě 1 bar a plně otevřeném ventilu.

Kv [xp] max. 2 K = m³/h při tlakové ztrátě 1 bar s termostatickou hlavicí.

Standard

Termostatický ventil bez přednastavení

Provedení

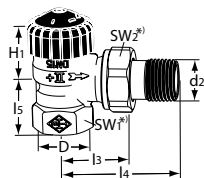

Rohové

DN	D	d2	l3	l4	l5	H1	Kv [xp] 1 K / 2 K	Kvs	Objednací č.	Balení	Cena/ks
10	Rp3/8	R3/8	26	52	23,5	23,5	0,38 / 0,79	2,00	2201-01.000	20	579
15	Rp1/2	R1/2	29	58	27	23,5	0,38 / 0,79	2,00	2201-02.000	20	548
20	Rp3/4	R3/4	34	66	29	21,5	0,38 / 0,79	2,50	2201-03.000	20	781

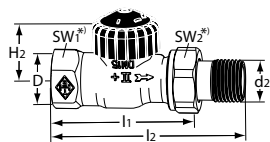

Přímé

DN	D	d2	l1	l2	H2	Kv [xp] 1 K / 2 K	Kvs	Objednací č.	Balení	Cena/ks
10	Rp3/8	R3/8	59	85	21,5	0,38 / 0,79	1,50	2202-01.000	20	566
15	Rp1/2	R1/2	66	95	21,5	0,38 / 0,79	2,00	2202-02.000	20	578
20	Rp3/4	R3/4	74	106	23,5	0,38 / 0,79	2,50	2202-03.000	20	839

*) SW1: DN 10 = 22 mm, DN 15 = 27 mm, DN 20 = 32 mm

SW2: DN 10 = 27 mm, DN 15 = 30 mm, DN 20 = 37 mm

Hodnoty H1 a H2 jsou délky vztažené k dosedací ploše termostatické hlavice nebo nastavovacího klíče.

Kvs = m³/h při tlakové ztrátě 1 bar a plně otevřeném ventilu.

Kv [xp] max. 1 K / 2 K = m³/h při tlakové ztrátě 1 bar s termostatickou hlavicí.

Ostatní modely bez přednastavení viz. „Ventily pro samotížné a jednotrubkové soustavy“.

Ventily pro samotížné a jednotrubkové soustavy

Termostatický ventil bez přednastavení

Provedení

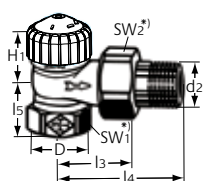

Rohové

DN 10-20: Modrá ochranná krytka. DN 25-32: Černá ochranná krytka.

DN	D	d2	I3	I4	I5	H1	Kv [xp] 1 K / 2 K	Kvs	Objednací č.	Balení	Cena/ks
10	Rp3/8	R3/8	26	52	22	21,5	0,46 / 0,92	2,30	2241-01.000	20	612
15	Rp1/2	R1/2	29	58	26	21,5	0,46 / 0,92	3,10	2241-02.000	20	628
20	Rp3/4	R3/4	34	66	29	21,5	0,70 / 1,35	5,70	2241-03.000	20	1 122
25	Rp1	R1	40	75	32,5	23	0,70 / 1,35	5,70	2201-04.000	10	1 272
32	Rp1 1/4	R1 1/4	46	85	39	23	0,80 / 1,60	6,70	2201-05.000	5	1 976

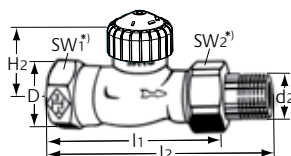

Přímé

DN 10-20: Modrá ochranná krytka. DN 25-32: Černá ochranná krytka.

DN	D	d2	I1	I2	H2	Kv [xp] 1 K / 2 K	Kvs	Objednací č.	Balení	Cena/ks
10	Rp3/8	R3/8	59	85	21,5	0,46 / 0,92	1,80	2242-01.000	20	599
15	Rp1/2	R1/2	66	95	21,5	0,46 / 0,92	2,50	2242-02.000	20	673
20	Rp3/4	R3/4	74	106	23,5	0,70 / 1,35	4,50	2242-03.000	20	1 107
25	Rp1	R1	84	118	30,5	0,70 / 1,35	5,70	2202-04.000	10	1 388
32	Rp1 1/4	R1 1/4	95	135	30,5	0,80 / 1,60	6,70	2202-05.000	5	2 099

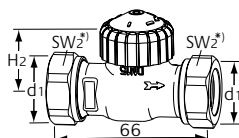

Přímé

plošně těsnící

DN 15: Modrá ochranná krytka. DN 20: Černá ochranná krytka.

DN	d1	H2	Kv [xp] 1 K / 2 K	Kvs	Objednací č.	Balení	Cena/ks
15	G3/4	21,5	0,46 / 0,92	2,50	2276-02.000	20	597
20	G1	23,5	0,38 / 0,79	2,50	2272-03.000	20	887

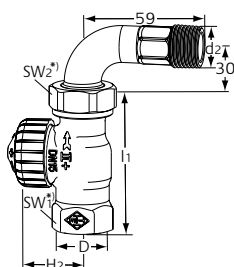

Přímé

s obloukem

Modrá ochranná krytka.

DN	D	d2	I1	H2	Kv [xp] 1 K / 2 K	Kvs	Objednací č.	Balení	Cena/ks
15	Rp1/2	R1/2	66	21,5	0,46 / 0,92	2,50	2244-02.000	20	874

*) SW1: DN 10 = 22 mm, DN 15 = 27 mm, DN 20 = 32 mm, DN 25 = 41 mm, DN 32 = 49 mm

SW2: DN 10 = 27 mm, DN 15 = 30 mm, DN 20 = 37 mm, DN 25 = 47 mm, DN 32 = 52 mm

Hodnoty H1 a H2 jsou délky vztažené k dosedací ploše termostatické hlavice nebo nastavovacího klíče.

Kvs = m³/h při tlakové ztrátě 1 bar a plně otevřeném ventilu.

Kv [xp] max. 1 K / 2 K = m³/h při tlakové ztrátě 1 bar s termostatickou hlavicí.

Svěrná šroubení a další příslušenství naleznete v katalogu "Příslušenství pro termostatické radiátorové ventily,,,

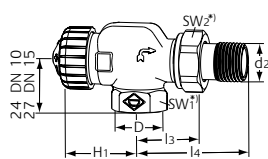
**Axiální**

DN 10: Černá ochranná krytka. DN 15: Modrá ochranná krytka.

DN	D	d2	l3	l4	H1	Kv [xp] 1 K / 2 K	Kvs	Objednáací č.	Balení	Cena/ks
10	Rp3/8	R3/8	26	52	31,5	0,38 / 0,79	1,50	2245-01.000	20	652
15	Rp1/2	R1/2	29	58	31,5	0,46 / 0,92	2,50	2245-02.000	20	620

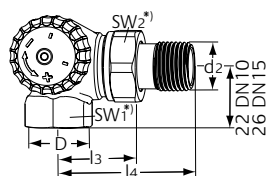
**Úhlové**

Připojení vlevo

Černá ochranná krytka.

DN	D	d2	l3	l4	Kv [xp] 1 K / 2 K	Kvs	Objednáací č.	Balení	Cena/ks
10	Rp3/8	R3/8	26	52	0,38 / 0,79	1,30	2341-01.000	20	780
15	Rp1/2	R1/2	29	58	0,38 / 0,79	1,50	2341-02.000	20	733

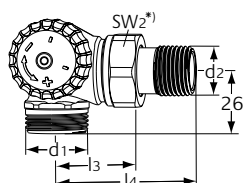
**Úhlové**

s vnějším závitem G3/4

Připojení vlevo

Černá ochranná krytka.

DN	d1	d2	l3	l4	Kv [xp] 1 K / 2 K	Kvs	Objednáací č.	Balení	Cena/ks
15	G3/4	R1/2	29	58	0,38 / 0,79	1,50	2343-02.000	20	810

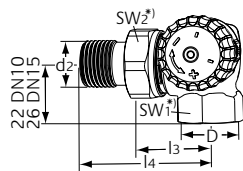
**Úhlové**

Připojení vpravo

Černá ochranná krytka.

DN	D	d2	l3	l4	Kv [xp] 1 K / 2 K	Kvs	Objednáací č.	Balení	Cena/ks
10	Rp3/8	R3/8	26	52	0,38 / 0,79	1,30	2340-01.000	20	728
15	Rp1/2	R1/2	29	58	0,38 / 0,79	1,50	2340-02.000	20	751

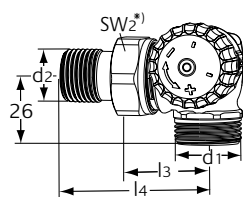
**Úhlové**

s vnějším závitem G3/4

Připojení vpravo

Černá ochranná krytka.

DN	d1	d2	l3	l4	Kv [xp] 1 K / 2 K	Kvs	Objednáací č.	Balení	Cena/ks
15	G3/4	R1/2	29	58	0,38 / 0,79	1,50	2342-02.000	20	817

*) SW1: DN 10 = 22 mm, DN 15 = 27 mm, DN 20 = 32 mm, DN 25 = 41 mm, DN 32 = 49 mm

SW2: DN 10 = 27 mm, DN 15 = 30 mm, DN 20 = 37 mm, DN 25 = 47 mm, DN 32 = 52 mm

Hodnoty H1 a H2 jsou délky vztahované k dosedací ploše termostatické hlavice nebo nastavovacího klíče.

Kvs = m³/h při tlakové ztrátě 1 bar a plně otevřeném ventilu.Kv [xp] max. 1 K / 2 K = m³/h při tlakové ztrátě 1 bar s termostatickou hlavicí.

Svěrná šroubení a další příslušenství naleznete v katalogu "Příslušenství pro termostatické radiátorové ventily,,,"

S obráceným směrem toku

Termostatické ventily s automatickým omezením průtoku nebo s plynulým přesným nastavením

Provedení – S automatickým omezením průtoku (Eclipse)

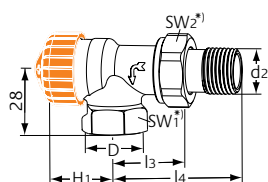

Rohové

DN	D	d2	l3	l4	H1	Průtok [l/h]	Objednáací č.	Balení	Cena/ks
10 (3/8")	Rp3/8	R3/8	26	52	21,5	10-150	9113-01.000	1	1 190
15 (1/2")	Rp1/2	R1/2	29	58	21,5	10-150	9113-02.000	1	1 319

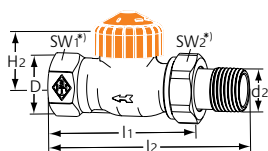

Přímé

DN	D	d2	l1	l2	H2	Průtok [l/h]	Objednáací č.	Balení	Cena/ks
10 (3/8")	Rp3/8	R3/8	59	85	21,5	10-150	9114-01.000	1	1 190
15 (1/2")	Rp1/2	R1/2	66	95	21,5	10-150	9114-02.000	1	1 319

*) SW1: DN 10 = 22 mm, DN 15 = 27 mm

SW2: DN 10 = 27 mm, DN 15 = 30 mm

Hodnoty H1 a H2 jsou délky vztažené k dosedací ploše termostatické hlavice nebo nastavovacího klíče.

Provedení – S plynulým přesným nastavením (V-exact II)

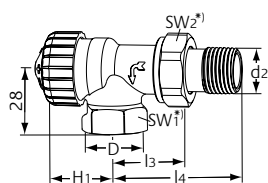

Rohové

DN	D	d2	l3	l4	H1	Kv pásmo proporcionality max. 2 K	Kvs	Objednáací č.	Balení	Cena/ks
10 (3/8")	Rp3/8	R3/8	26	52	21,5	0,025 – 0,670	0,86	9103-01.000	20	760
15 (1/2")	Rp1/2	R1/2	29	58	21,5	0,025 – 0,670	0,86	9103-02.000	20	839

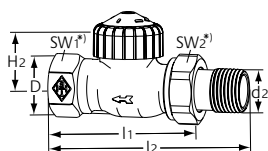

Přímé

DN	D	d2	l1	l2	H2	Kv pásmo proporcionality max. 2 K	Kvs	Objednáací č.	Balení	Cena/ks
10 (3/8")	Rp3/8	R3/8	59	85	21,5	0,025 – 0,670	0,86	9104-01.000	20	760
15 (1/2")	Rp1/2	R1/2	66	95	21,5	0,025 – 0,670	0,86	9104-02.000	20	839

*) SW1: DN 10 = 22 mm, DN 15 = 27 mm

SW2: DN 10 = 27 mm, DN 15 = 30 mm

Hodnoty H1 a H2 jsou délky vztažené k dosedací ploše termostatické hlavice nebo nastavovacího klíče.

Kvs = m³/h při tlakové ztrátě 1 bar a plně otevřeném ventilu.

Kv [xp] max. 1 K / 2 K = m³/h při tlakové ztrátě 1 bar s termostatickou hlavicí.

Třicestné radiátorové ventily

bez nastavení, s automatickou regulací obtoku

Provedení

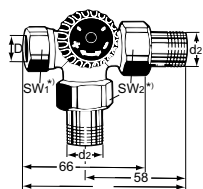

Třicestný radiátorový ventil

Připojení vlevo

Připojení obtoku	DN	D	d2	kv pásmo proporcionality 1 K / 2 K ¹⁾	kv celkem ²⁾	Objednací č.	Balení	Cena/ks
Závitová vsuvka DN 15 (1/2")	15	Rp1/2	R1/2	0,38 / 0,73	1,45	4151-02.000	1	1 806

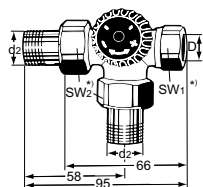

Třicestný radiátorový ventil

Připojení vpravo

Připojení obtoku	DN	D	d2	Kv pásmo proporcionality 1 K / 2 K ¹⁾	Kv celkem ²⁾	Objednací č.	Balení	Cena/ks
Závitová vsuvka DN 15 (1/2")	15	Rp1/2	R1/2	0,38 / 0,73	1,45	4150-02.000	1	1 883

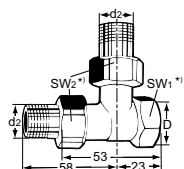

T-kus obtoku

Připojení vlevo nebo vpravo

Připojení obtoku	DN	D	d2	Objednací č.	Balení	Cena/ks
Závitová vsuvka DN 15 (1/2")	15	Rp1/2	R1/2	4154-02.000	1	599

1) poměr zatékání při 2 K cca 50%.

2) celková kv-hodnota pro otopné těleso a obtok.

*) SW1: 27mm, SW2: 30mm

Kvs = m³/h při tlakové ztrátě 1 bar a plně otevřeném ventilu.

Kv [xp] max. 1 K / 2 K = m³/h při tlakové ztrátě 1 bar s termostatickou hlavici.

Příslušenství

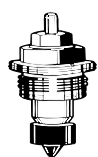

Retrofit ventilová vložka

Pro třicestné radiátorové ventily v jednotrubkových soustavách. Poměr rozdělení průtoků: 35% otopné těleso, 65% obtok. Celková kv-hodnota 2,40 [m³/h] (s pásmem proporcionality 2 K).

Průtokový diagram na vyžádání.

Objednací č.	Balení	Cena/ks
4101-03.300	10	484

Svěrná šroubení a další příslušenství naleznete v katalogu "Příslušenství pro termostatické radiátorové ventily."

Příslušenství a vyměnitelné díly

pro termostatické radiátorové ventily

Ruční hlavice

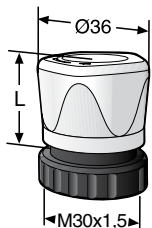

Ruční hlavice M30x1,5

pro všechny radiátorové ventily HEIMEIER.
Max. provozní teplota 100 °C.

	L	Objednací č.	Balení	Cena/ks
s rýhovanou maticí				
bílá RAL 9016	50	2001-00.325	96	161
s přímým připojením				
bílá RAL 9016	41	1303-01.325	96	147
chromované provedení	41	1303-10.325	96	357

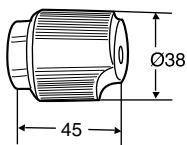

Ruční hlavice M28x1,5

Pro starší TA termostatické ventily

Barva	Objednací č.	Balení	Cena/ks
Bílá	50 399-001	30	295

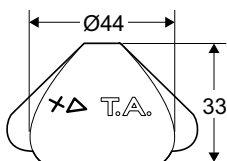

Ovládací krytka pro manuální ventily RVO-Ä, RVE-S

Včetně upevňovacího šroubku pro hlavici. Kónus pro hřídel.

Barva	Objednací č.	Balení	Cena/ks
Šedá	50 199-004	50	na dotaz

Nastavovací klíče



Nastavovací klíč

Pro Eclipse. Oranžová barva.

Objednací č.	Balení	Cena/ks
3930-02.142	1	98



Nastavovací klíč

Pro V-exact II od 2012, Calypso exact, Calypso F-exact a Vekolux.
Šedá barva.

Objednací č.	Balení	Cena/ks
3670-01.142	1	30

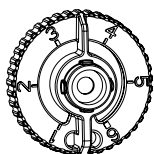

Nastavovací klíč

pro ventily V-exakt do konce 2011 / F-exakt.

Objednací č.	Balení	Cena/ks
3501-02.142	1	98

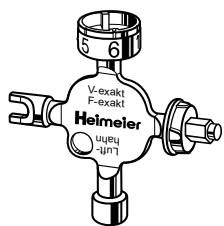

Univerzální klíč

jako alternativa k nastavovacímu klíči obj. číslo 3501-02.142 pro nastavení radiátorových ventilů V-exakt do konce 2011 / F-exakt, také pro termostatickou hlavici B, pro radiátorová šroubení Regulux N a Vekolux, pro odvzdušňovací ventily otopných těles.
Viz také prospekt „Návod k montáži a obsluze“.

	Objednací č.	Balení	Cena/ks
	0530-01.433	1	107

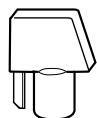

Nastavovací klíč pro RVO a STK

52 187-003 musí být použito pokud je hřídel plastová.

Pro ventil	Materiál	Objednací č.	Balení	Cena/ks
RVO, STK	Plast	52 187-003	50	211

Připojení otopných těles

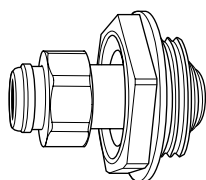

Ventilux

radiátorové vyrovnávací šroubení s plynule nastavitelnou délkou až do 35 mm, připojení k otopnému tělesu DN 32 (1 1/4"), těsnění zdvojeným O-kroužkem.

Maximální provozní tlak 10 bar, maximální provozní teplota 120 °C.

Vysoké statické tlaky mohou vést k vysunutí vyrovnávacího šroubení až do koncové polohy.

Trubku a otopná tělesa řádně upevněte.

Dbejte na řádnou montáž bez napětí.

DN ventilu	Objednací č.	Balení	Cena/ks
Pravý závit			
10 (3/8")	2001-01.600	5	724
15 (1/2")	2001-02.600	5	730
20 (3/4")	2001-03.600	5	743
Levý závit			
10 (3/8")	2002-01.600	5	724
15 (1/2")	2002-02.600	5	730
20 (3/4")	2002-03.600	5	743

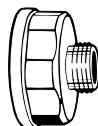

Redukce

pro výměnu starých radiátorových armatur za radiátorové ventily menších dimenzí.

Poniklovaná mosaz.

	Objednací č.	Balení	Cena/ks
Rp 3/4 x R 1/2	2201-32.044	1	321
Rp 1 x R 1/2	2201-42.044	1	292
Rp 1 x R 3/4	2201-43.044	1	245
Rp 1 1/4 x R 1/2	2201-52.044	1	336
Rp 1 1/4 x R 3/4	2201-53.044	1	343



Závitová vsuvka

Kónicky těsnící. Poniklovaná mosaz.

	Objednací č.	Balení	Cena/ks
R 3/8	0121-01.010	1	107
R 1/2	0121-02.010	1	99
R 3/4	0121-03.010	1	194

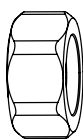

Matice ke vsuvce

Poniklovaná mosaz.

DN ventilu	Objednáací č.	Balení	Cena/ks
10 (3/8")	0121-01.011	1	80
15 (1/2")	0121-02.011	1	91
20 (3/4")	0121-03.011	1	110

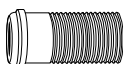

Vsuvka se závitem

pro prodloužení stavební délky ventilu.

Poniklovaná mosaz.

Celková délka [mm]	R	Objednáací č.	Balení	Cena/ks
47,0	R 3/8	2201-01.010	1	222
54,0	R 1/2	2201-02.010	1	240
52,5	R 3/4	2201-03.010	1	335



Vsuvka se závitem

standardní délka.

Závit po celé délce vsuvky.

Pro redukci stavební délky ventilu.

Poniklovaná mosaz.

Celková délka [mm]	R	Objednáací č.	Balení	Cena/ks
27,0	R 3/8	2202-01.010	1	82
31,5	R 1/2	2202-02.010	1	130

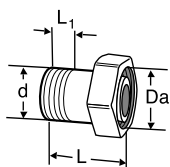

Závitová vsuvka s maticí

(Kónicky těsnící)

DN	d	Da	L	L1	Objednáací č.	Balení	Cena/ks
10	R3/8	M22x1,5	25	8	50 701-510	50	178
15	R1/2	M26x1,5	30	10	50 701-515	50	247
15	R1/2	M22x1,5	25	10	50 701-516	50	222
20	R3/4	M34x1,5	34	11	50 701-520	50	400

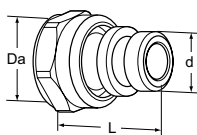

Přímá vsuvka s O-kroužkem a maticí

(Kónicky těsnící)

DN	d	Da	L	Objednáací č.	Balení	Cena/ks
15	G1/2	M26x1,5	32	50 707-615	50	739
15	G1/2	M22x1,5	33	50 707-616	100	326

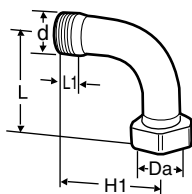

Oblouk s maticí

(Kónicky těsnící)

DN	d	Da	L	L1	H	Objednáací č.	Balení	Cena/ks
10	R3/8	M22x1,5	48	8	44	50 702-110	50	378
15	R1/2	M26x1,5	56	10	46	50 702-115	50	590
20	R3/4	M34x1,5	65	11	51	50 702-120	50	2 195

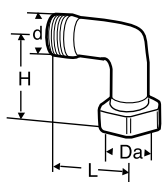
Koleno

Pro montáž na rozdělovače
(Kónicky těsnící)

DN	d	Da	L	H	Objednací č.	Balení	Cena/ks
10	M22x1,5	M22x1,5	27	26,5	50 702-510	50	523

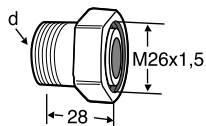
Vsuvka s maticí

(Kónicky těsnící)

Závitová

d	Pro ventily	Objednací č.	Balení	Cena/ks
R1/2	RADIETT-U	50 720-115	50	na dotaz

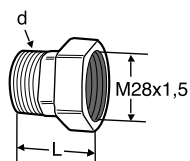
Připojení otopného tělesa bez vnitřní trubky

(Kónicky těsnící)

d	L	Pro ventily	Objednací č.	Balení	Cena/ks
R1/2*	35	RADIETT-S	50 721-115	25	na dotaz

*) Součástí kompletního ventilu obj.č. 50 684-005

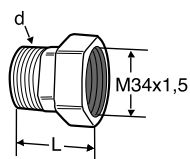
Připojení otopného tělesa bez vnitřní trubky

(Plošně těsnící, plocha pro těsnění)

d	L	Pro ventily	Objednací č.	Balení	Cena/ks
R1/2	36	RENOVETT ARCU	50 721-915	20	na dotaz

Radiátorové šroubení DN 10-50

Použití: Vytápěcí soustavy a ostatní systémy, ve kterých je použita teplotně odolná látka, která nezpůsobí narušení materiálu šroubení.

Tlaková třída: PN 16

Max. pracovní teplota: 185°C

Materiál: Mosaz

Povrchová úprava: DN 10-20 poniklované, ostatní dimenze mosaz.

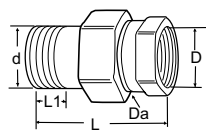
Přímé

DN	d	D	Da	L	L1	Objednací č.	Balení	Cena/ks
10	R3/8	G3/8	M22x1,5	46	8	50 015-110	125	na dotaz
15	R1/2	G1/2	M26x1,5	53	10	50 015-115	80	na dotaz
20	R3/4	G3/4	M34x1,5	60	11	50 015-120	40	na dotaz
25	R1	G1	M40x2	67	13	50 015-025	25	na dotaz
32	R1 1/4	G1 1/4	M50x2	74	14	50 015-032	15	na dotaz
40	R1 1/2	G1 1/2	M55x2	82	14	50 015-040	10	na dotaz
50	R2	G2	M70x2	90	16	50 015-050	15	na dotaz

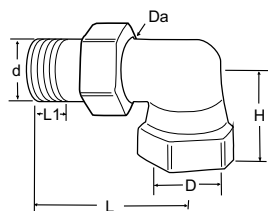
Rohové

DN	d	D	Da	L	L1	H	Objednací č.	Balení	Cena/ks
10	R3/8	G3/8	M22x1,5	46	8	20	50 014-110	100	na dotaz
15	R1/2	G1/2	M26x1,5	56	10	24	50 014-115	60	na dotaz
20	R3/4	G3/4	M34x1,5	65	11	28	50 014-120	30	na dotaz
25	R1	G1	M40x2	74	13	34	50 014-025	20	na dotaz
32	R1 1/4	G1 1/4	M50x2	83	14	40	50 014-032	25	na dotaz
40	R1 1/2	G1 1/2	M55x2	94	14	46	50 014-040	15	na dotaz
50	R2	G2	M70x2	115	16	73	50 014-050	8	na dotaz

Svěrné šroubení

Svěrné šroubení

pro měděné a přesné ocelové trubky podle DIN EN 1057/10305-1/2.

Připojení – vnitřní závit Rp3/8 – Rp3/4.

Spojení kov na kov.

Poniklovaná mosaz.

U trubek se silou stěny 0,8 – 1 mm je třeba použít opěrná pouzdra. Řiďte se pokyny výrobce trubek.

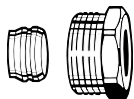

Ø trubky	DN	Objednací č.	Balení	Cena/ks
12	10 (3/8")	2201-12.351	100	126
14	15 (1/2")	2201-14.351	100	123
15	15 (1/2")	2201-15.351	100	72
16	15 (1/2")	2201-16.351	100	101
18	20 (3/4")	2201-18.351	100	178

Svěrné šroubení

pro měděné a přesné ocelové trubky podle DIN EN 1057/10305-1/2.

Připojení – vnější závit G3/4 podle DIN EN 16313 (Eurokonus).

Spojení kov na kov.

Poniklovaná mosaz.

U trubek se silou stěny 0,8 – 1 mm je třeba použít opěrná pouzdra. Řiďte se pokyny výrobce trubek.

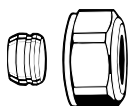

Ø trubky	Objednací č.	Balení	Cena/ks
12	3831-12.351	1	141
14	3831-14.351	1	129
15	3831-15.351	1	127
16	3831-16.351	1	152
18	3831-18.351	1	127

Opěrné pouzdro

Pro měděné a přesné ocelové trubky se silou stěny 1 mm.

Mosaz.

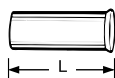

Ø trubky	L [mm]	Objednací č.	Balení	Cena/ks
12	25,0	1300-12.170	1	70
15	26,0	1300-15.170	1	70
16	26,3	1300-16.170	1	89
18	26,8	1300-18.170	1	72

Svěrné šroubení

pro měděné a přesné ocelové trubky podle DIN EN 1057/10305-1/2 a nerezové trubky.

Pro připojení na vnější závit G3/4 podle DIN EN 16313 (Eurokonus).

Měkce těsnící, max. 95°C.

Poniklovaná mosaz.

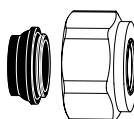

Ø trubky	Objednací č.	Balení	Cena/ks
15	1313-15.351	100	126
18	1313-18.351	100	152

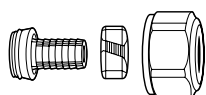

Svěrné šroubení

pro plastové trubky podle DIN 4726, ISO 10508. PE-X: DIN 16892/16893, EN ISO 15875; PB: DIN 16968/16969.

Pro připojení na vnější závit G3/4 podle DIN EN 16313 (Eurokonus).

Poniklovaná mosaz.

Ø trubky	Objednací č.	Balení	Cena/ks
12x1,1	1315-12.351	100	320
14x2	1311-14.351	100	320
16x1,5	1315-16.351	100	320
16x2	1311-16.351	100	203
17x2	1311-17.351	100	199
18x2	1311-18.351	100	365
20x2	1311-20.351	100	280



Svěrné šroubení

Pro vícevrstvé trubky.

Poniklovaná mosaz.

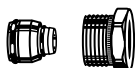

	Ø trubky	Objednací č.	Balení	Cena/ks
Připojení – vnější závit G3/4 *)	16x2	1331-16.351	100	235
Připojení – vnitřní závit Rp1/2 *)	16x2	1335-16.351	100	278

*) Použitelné pro ventily od data výroby 04.1995

S-šroubení

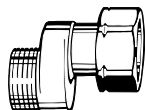

S-šroubení

K vyrovnání rozdílných roztečí os, např. při výměně starších armatur pro jednobodové připojení.

Pozor na směr proudění teplotnosné látky!

Poniklovaná mosaz.

	Rozteč os [mm]	Celková délka [mm]	Objednací č.	Balení	Cena/ks
G3/4 x G3/4	11,5	43	1351-02.362	2	474

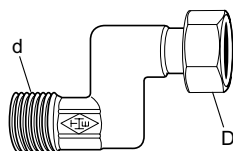

S-šroubení

k vyrovnání rozdílných připojovacích rozměrů při výměně otopného tělesa.

Poniklovaný bronz.

DN ventilu	Rozteč os [mm]	Celková délka [mm]	Objednací č.	Balení	Cena/ks
10 (3/8")	26	68	1353-01.362	5	502
15 (1/2")	26	68	1353-02.362	5	492
20 (3/4")	26	68	1353-03.362	5	602

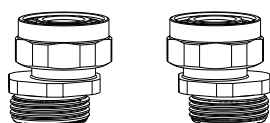

S-připojovací set

Skládá se ze 2 adaptérů G3/4 x G3/4.

Poniklovaná mosaz.

	Model	Objednací č.	Balení	Cena/ks
Set 1	Axiální rozteč min. 40/50 až max. 60/50	1354-02.362	1	1 535
Set 2	Axiální rozteč min. 35/50 až max. 65/50	1354-22.362	1	1 535

Ostatní připojení

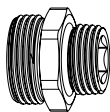

Redukovaná vsuvka

pro připojení měděné, přesné ocelové, plastové nebo vícevrstvé trubky.
Poniklovaná mosaz.

	L [mm]	Objednací č.	Balení	Cena/ks
G3/4 x R1/2	26	1321-12.083	1	148



Dvojitá vsuvka

pro oboustranné připojení měděné, přesné ocelové, plastové nebo vícevrstvé trubky.
Poniklovaná mosaz.

	Objednací č.	Balení	Cena/ks
G3/4 x G3/4	1321-03.081	1	164

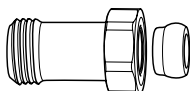

Prodloužení

Pro plastové, vícevrstvé plastové, měděné nebo přesné ocelové trubky.
Pro ventily s vnějším závitem G3/4.
Poniklovaná mosaz.

	L [mm]	Objednací č.	Balení	Cena/ks
G3/4 x G3/4	25	9713-02.354	1	466
G3/4 x G3/4	50	9714-02.354	1	751

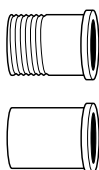

Vsuvka

pro radiátorové ventily s plochým těsněním.

DN ventilu	Ø trubky	Objednací č.	Balení	Cena/ks
Vsuvka se závitem				
15 (1/2")	1/2"	4160-02.010	1	59
20 (3/4")	3/4"	4160-03.010	1	141
Vsuvka pro připájení				
20 (3/4")	22	4160-22.039	1	133

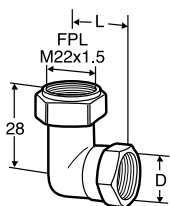

90° závitové koleno

Převlečná matice

D	L	Objednací č.	Balení	Cena/ks
G1/2*	25	50 484-115	50	1 268

*) Připraveno pro KOMBI šroubení

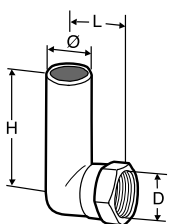

90° koleno

D	Ø	L	H	Objednací č.	Balení	Cena/ks
G1/2*	16	25,5	200	74 214-001	30	3 299

*) Připraveno pro KOMBI šroubení

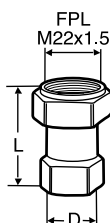

Redukované šroubení

Převlečná matice

D	L	Objednací č.	Balení	Cena/ks
G1/2	39	50 723-115	50	309

Ostatní díly

**Ochrana proti zcizení pomocí zabezpečovacího kroužku**

pro termostatickou hlavici K.

Viz také prospekt „Návod k montáži a obsluze“.

	Objednací č.	Balení	Cena/ks
	6020-01.347	1	255

**Záslepka**

Mosaz, s těsněním, pro radiátorové ventily.

DN ventilu	Objednací č.	Balení	Cena/ks
10 (3/8")	2001-01.314	1	314
15 (1/2")	2001-02.314	1	144

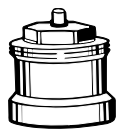
**Prodloužení vřetene**

radiátorových ventilů M30x1,5.

L [mm]	Objednací č.	Balení	Cena/ks
Poniklovaná mosaz			
20	2201-20.700	1	744
30	2201-30.700	1	898
Černý plast			
15	2001-15.700	1	159
30	2002-30.700	1	145

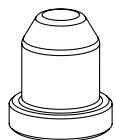
**Ochranné víčko**

pro termostatické ventily M30x1,5.

Poniklovaná mosaz.

	Objednací č.	Balení	Cena/ks
	2202-00.072	1	1 035

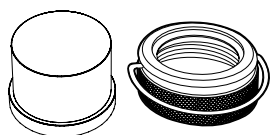
**Ochrana proti neoprávněné manipulaci**

Obsahuje plastový kryt a pojistný kroužek se zabezpečením pro ventily s přípojovacím závitem M30x1,5.

Brání neoprávněné manipulaci s přednastavením průtoku na ventilu.

	Objednací č.	Balení	Cena/ks
	52 164-100	5	146

Náhradní a vyměnitelné díly



O-kroužek 3,9 x 1,8

pro veškeré HEIMEIER ventilové vložky.

	Objednací č.	Balení	Cena/ks
	2001-02.014	1	21

Ucpávky ventilů

Pro ventily RVT

Provedení	Objednací č.	Balení	Cena/ks
RVT 1985-	303 999-60	1	na dotaz

Ucpávky: O-kroužek + podložka pro ventil RVO

Ks/balení	Objednací č.	Balení	Cena/ks
1	75 168-003	500	na dotaz

Nářadí

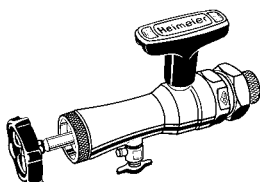

Montážní přípravek

Pro výměnu ventilových vložek bez nutnosti vypouštět soustavu. Vhodné pro termostatické ventily HEIMEIER od konce roku 1982 s přípojovacím závitem na tělese ventilu, pro DN 10 až DN 20. Kompletní sada včetně klíče a sady náhradních těsnění. Od roku 2013 je přípravek s černým kolečkem, použitelný také pro A-exact.

	Objednací č.	Balení	Cena/ks
Montážní přípravek	9721-00.000	1	11 271

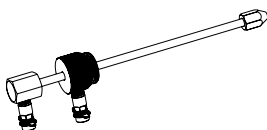

Měřicí hřídel pro montážní přípravek

Pro měření diferenčního tlaku na termostatickém ventilu pomocí TA-SCOPE vyvažovacího přístroje.

	Objednací č.	Balení	Cena/ks
	9790-01.890	1	8 262

Vrchní díly radiátorových ventilů



Značka „T“ na tělese ventilu



Závít pro připojení termostatické hlavice

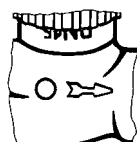

Kulatý náledek na tělese ventilu



II značka na tělese ventilu



II+ značka na tělese ventilu

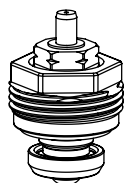

Standard

černě označená ucpávka, pro radiátorové ventily se značkou II, **od roku 2012 a značkou II+, od roku 2015**

Náhradní vrchní části Pro DN ventilu	Objednací č.	Balení	Cena/ks
10, 15, 20	1302-02.300	10	363

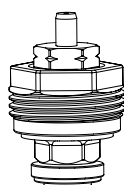

Speciální ventilová vložka pro opačný směr toku při záměně přívodního a vratného potrubí

Pro radiátorové ventily se značkou II, **od roku 2012 a značkou II+, od roku 2015.**

Náhradní vrchní části Pro DN ventilu	Objednací č.	Balení	Cena/ks
10, 15, 20	3850-02.300	10	682

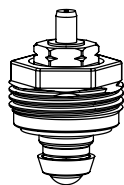

Standard

ucpávka bez barevného označení.

Náhradní vrchní části Pro DN ventilu	Objednací č.	Balení	Cena/ks
od konce 1982 do konce 2011			
10, 15	2001-02.300	10	382
20	2001-03.300	10	214
od konce 1982			
25	2001-04.299	1	635

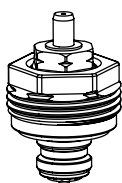

Speciální ventilová vložka

používá se při záměně přívodního a vratného potrubí.

Náhradní vrchní části Pro DN ventilu	Objednací č.	Balení	Cena/ks
	2002-24.300	1	1 876

Pro radiátorové ventily:

- Standard od konce 1982 do konce 2011, DN 10, 15

- V-exakt/F-exakt od 1994 do konce 2011, DN 10-20

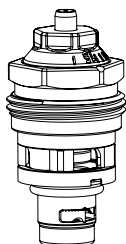

Eclipse s automatickým omezením průtoku

Pro radiátorové ventily se značkou II+, od roku 2015

Náhradní vrchní části s nastavením Pro DN ventilu	Objednací č.	Balení	Cena/ks
10, 15, 20	3930-02.300	1	847

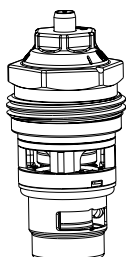

Eclipse 300 s automatickým omezením průtoku pro větší výkony a nižší teplotní spády

Pro tělesa termostatických ventilů označená „HF“ (vysoký průtok), od roku 2021.

Náhradní vrchní části s nastavením Pro DN ventilu	Objednací č.	Balení	Cena/ks
15	3951-00.300	1	942

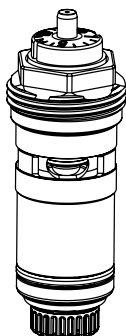

A-exact s automatickým omezením průtoku

Náhradní vrchní části s nastavením Pro DN ventilu	Objednací č.	Balení	Cena/ks
10, 15, 20	3901-02.300	1	955

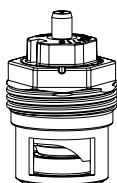

V-exact II s plynulým přesným nastavením

pro radiátorové ventily se značkou II, od roku 2012 a značkou II+, od roku 2015

Náhradní vrchní části s nastavením Pro DN ventilu	Objednací č.	Balení	Cena/ks
10, 15, 20	3700-02.300	1	486

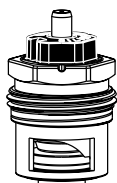

V-exact II s plynulým přesným nastavením

Speciální ventilová vložka používá se při záměně přívodního a vratného potrubí.

Pro radiátorové ventily se značkou II, od roku 2012 a značkou II+, od roku 2015

Náhradní vrchní části s nastavením Pro DN ventilu	Objednací č.	Balení	Cena/ks
10, 15, 20	3700-24.300	10	272

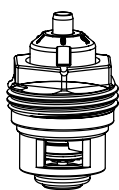
**V-exakt s přesným nastavením**pro radiátorové ventily s kulatým nálitkem **od 1994 do konce 2011.**

Se žlutým označením. Vhodné také pro opačný směr proudění.

Náhradní vrchní části s nastavením Pro DN ventilu	Objednací č.	Balení	Cena/ks
10, 15 (také pro V-exakt DN 20)	3502-24.300	1	490

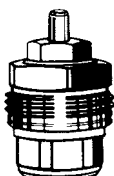
**S přednastavením**bíle označená ucpávka **od 1985 do 1994.**

Náhradní vrchní části Pro DN ventilu	Objednací č.	Balení	Cena/ks
10, 15, 20	2101-02.299	1	937

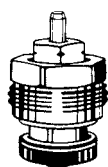
**Pro samotížné soustavy**

Náhradní vrchní části Pro DN ventilu	Objednací č.	Balení	Cena/ks
do konce 1984 bez barevného označení			
15	2241-02.299	1	148
od 1985 modře označená ucpávka			
10, 15	2340-02.299	1	233
bez barevného označení			
20 (*05→), 25	2001-04.299	1	635

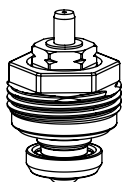
**Mikrotherm****Od února 1985**, pro radiátorové ruční ventily Mikrotherm a pro ventily **se závitovým připojením** termostatické hlavice.

Náhradní vrchní části s nastavením Pro DN ventilu	Objednací č.	Balení	Cena/ks
černě označená ucpávka			
10, 15	1302-02.300	10	363
bez barevného označení			
20	2001-03.300	10	214

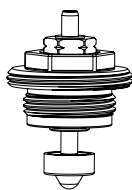
**Mikrotherm****Staré provedení, do února 1985**, pro radiátorové ruční ventily Mikrotherm a ventily **s označením T** na tělese.

Náhradní vrchní části s nastavením Pro DN ventilu	Objednací č.	Balení	Cena/ks
10, 15	4101-02.300	10	402
20	4101-03.300	10	484
25	2001-04.299	1	635

TA ventilové vložky

RVO, Radiett, Renovett, RVT, Radifix, Radiflex, AGA-TP, Thermal Perfect, S-74, RVE, RVE-S

Materiál:

Vrchní díl: mosaz
Kučelka: EPDM

Použití:

Při změně z ručně ovládaných na termostaticky ovládané ventily, jsou termostatické vrchní díly (vločky) použitelné ve standardních tělech ventilů, jak je uvedeno níže.

Vrchní díly jsou vhodné pro termostatické hlavice a pohony HEIMEIER/TA.

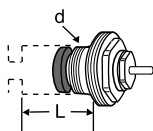

L = zdvih kuželky

Závit pro termostatickou hlavici – M30x1,5

Určeno pro série ventilů	d	L	Objednací č.	Balení	Cena/ks
RVO-A/m72-A DN 10-20 (po roce 1973)	M16x1	18,5	50 543-001	25	na dotaz
S-74, RADIETT-U, RENOVETT-U	M16x1	18,5	50 543-001	25	na dotaz
AGA-TP/Thermal Perfect	M16x1	18,5	50 543-001	25	na dotaz
RADIFIX/RADIFLEX	M16x1	18,5	50 543-001	25	na dotaz
RVT	M16x1	18,5	50 543-001	25	na dotaz
RVT-F/RVT-F 2 S úhlové (před rokem 1986)	M16x1	18,5	50 543-001	25	na dotaz
RVT-F/RVT-F 2 S přímé	M16x1	18,5	50 543-001	25	na dotaz
RADIETT-S, RENOVETT-S	M20x1	18,5	50 543-003	25	na dotaz
RVO/RVO-HE DN 10** (před rokem 1973)	W19x19*	27	50 543-005	25	na dotaz

Závit pro termostatickou hlavici – M28x1,5

Určeno pro série ventilů	d	L	Objednací č.	Balení	Cena/ks
RVO-A/m72-A DN 10-20 (po roce 1973)	M16x1	18,5	50 343-001	25	na dotaz
S-74, RADIETT-U, RENOVETT-U	M16x1	18,5	50 343-001	25	na dotaz
AGA-TP/Thermal Perfect	M16x1	18,5	50 343-001	25	na dotaz
RADIFIX/RADIFLEX	M16x1	18,5	50 343-001	25	na dotaz
RVT	M16x1	18,5	50 343-001	25	na dotaz
RVT-F/RVT-F 2 S úhlové (před rokem 1986)	M16x1	18,5	50 343-001	25	na dotaz
RVT-F/RVT-F 2 S přímé	M16x1	18,5	50 343-001	25	na dotaz

*) Závit/palec

) **Pozor! Pokud není ventil pevně uchycen ve své pozici, může dojít při výměně k deformaci potrubí.

Závit pro termostatickou hlavici

Určeno pro série ventilů	d	L	Objednací č.	Balení	Cena/ks
RVE, RVE-S	M18x1,5	26,5	50 343-002	25	na dotaz

Multilux V Eclipse

s dvoubodovým připojením pro otopná tělesa s integrovanými ventily a koupelnové žebříky, s automatickým omezením průtoku

Provedení

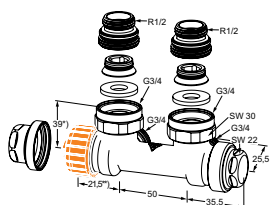

Rohový

Vnitřní závit

Poniklovaný bronz

Připojovací závit otopného tělesa	Průtok [l/h]	Objednáací č.	Balení	Cena/ks
Rp1/2 / G3/4	10-150	3866-02.000	1	2 632

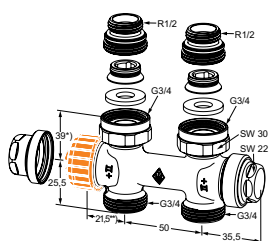

Přímý

Vnitřní závit

Poniklovaný bronz

Připojovací závit otopného tělesa	Průtok [l/h]	Objednáací č.	Balení	Cena/ks
Rp1/2 / G3/4	10-150	3865-02.000	1	2 749

*) Dosedací plocha. Horní hrana těsnění.

**) Vzdálenost od dosedací plochy termostatické hlavice nebo pohonu.

Příslušenství

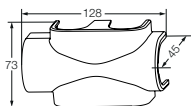

Krytka šroubení

Plastová
Pro přímé i rohové provedení

Barva	Objednáací č.	Balení	Cena/ks
bílá RAL 9016	3850-10.553	1	89



Nastavovací klíč

Pro Eclipse. Oranžová barva.

Objednáací č.	Balení	Cena/ks
3930-02.142	1	98



Vypouštěcí přípravek

Pro hadici 1/2".

Objednáací č.	Balení	Cena/ks
0301-00.102	1	515

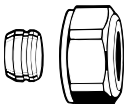

Svěrné šroubení

Pro měděné a přesné ocelové trubky. Připojení vnějším závitem G3/4. Spoj kov na kov.
Poniklovaná mosaz.

U trubek se silou stěny 0,8 až 1 mm je třeba použít opěrná pouzdra. Řiďte se pokyny výrobce trubek.

Ø trubky	Objednáací č.	Balení	Cena/ks
12	3831-12.351	1	141
15	3831-15.351	1	127
16	3831-16.351	1	152
18	3831-18.351	1	127

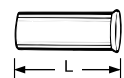

Opěrná pouzdra

Pro měděné a přesné ocelové trubky se silou stěny 1 mm.

Ø trubky	L [mm]	Objednáací č.	Balení	Cena/ks
12	25,0	1300-12.170	1	70
15	26,0	1300-15.170	1	70
16	26,3	1300-16.170	1	89
18	26,8	1300-18.170	1	72

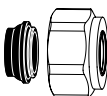

Svěrné šroubení

Pro měděné a přesné ocelové trubky. Připojení vnějším závitem G3/4. Poniklovaná mosaz.
Měkce těsnící.

Ø trubky	Objednáací č.	Balení	Cena/ks
15	1313-15.351	100	126
18	1313-18.351	100	152

**Svěrné šroubení**

pro vícevrstvé plastové trubky. Poniklované.

Ø trubky	Objednací č.	Balení	Cena/ks
16x2	1331-16.351	100	235

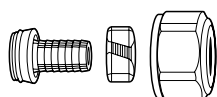
**Svěrné šroubení**

Pro plastové trubky. Připojení vnějším závitem G3/4. Poniklovaná mosaz.

Ø trubky	Objednací č.	Balení	Cena/ks
14x2	1311-14.351	100	320
16x2	1311-16.351	100	203
17x2	1311-17.351	100	199
18x2	1311-18.351	100	365
20x2	1311-20.351	100	280

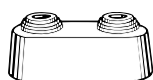
**Dvojitá růžice**

Z bílého plastu, středem dělitelná pro různé průměry potrubí, rozteč os 50 mm, celková výška max. 31 mm.

Objednací č.	Balení	Cena/ks
0520-00.093	1	99

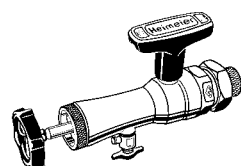
**Montážní přípravek**

pro výměnu vrchních dílů radiátorových ventilů bez vypouštění otopné soustavy komplet vč. kufru, nástrčkového klíče a náhradních těsnění.

Objednací č.	Balení	Cena/ks
9721-00.000	1	11 271

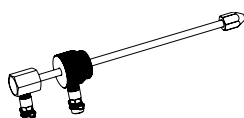
**Měřicí hřídel pro montážní přípravek**

Pro měření diferenčního tlaku na termostatickém ventilu pomocí TA-Scope vyvažovacího přístroje.

Objednací č.	Balení	Cena/ks
9790-01.890	1	8 262

**Náhradní ventilová vložka**

s automatickým omezením průtoku pro Eclipse.

Objednací č.	Balení	Cena/ks
3930-02.300	1	847

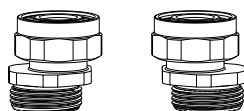
**S-připojovací set**

Skládá se ze 2 adaptérů G3/4 x G3/4.

Poniklovaná mosaz.

Model	Objednací č.	Balení	Cena/ks
Set 1 Axiální rozteč min. 40/50 až max. 60/50	1354-02.362	1	1 535
Set 2 Axiální rozteč min. 35/50 až max. 65/50	1354-22.362	1	1 535

Multilux 4-Eclipse-Set s hlavicí Halo

s dvoubodovým připojením, rohové a přímé provedení zároveň, pro R 1/2 a G 3/4 připojení, s automatickým omezením průtoku

Provedení

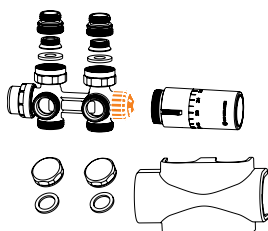

Multilux 4-Eclipse-Set

Multilux 4-Eclipse-Set se skládá z:

- Multilux 4-Eclipse termostatické ventilové vložky
- R1/2 redukce pro připojení otopného tělesa
- G3/4 redukce pro připojení otopného tělesa
- Krytky pro zaslepení volných vývodů, G3/4
- Kryt
- Termostatická hlavice Halo

	Objednací č.	Balení	Cena/ks
Bílá RAL 9016	9690-58.800	1	3 159
Chromované	9690-59.800	1	4 047

Multilux

Radiátorový ventil pro otopná tělesa s dvoubodovým připojením

Provedení – Dvoubodková soustava

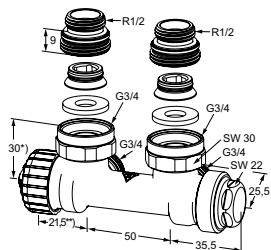

Rohový

Vnitřní závit
Poniklovaný bronz

Připojovací závit otopného tělesa	Kv pásmo proporcionality max. 2 K	Kvs	Objednací č.	Balení	Cena/ks
Rp1/2	0,025 – 0,600	0,67	3851-02.000	5	1 881

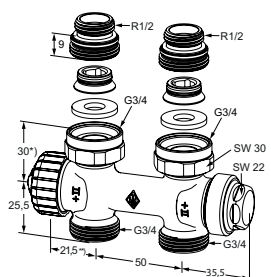

Přímý

Vnitřní závit
Poniklovaný bronz

Připojovací závit otopného tělesa	Kv pásmo proporcionality max. 2 K	Kvs	Objednací č.	Balení	Cena/ks
Rp1/2	0,025 – 0,600	0,67	3850-02.000	5	1 956

*) Dosedací plocha. Horní hrana těsnění.

***) Vzdálenost k dosedací ploše termostatické hlavice nebo pohonu.

Provedení – Jednotrubková soustava

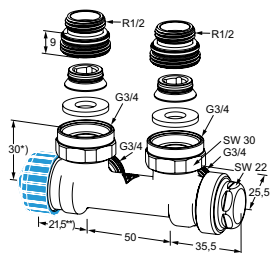

Rohový

Vnitřní závit
Poniklovaný bronz

Připojovací závit otopného tělesa	kv-hodnota	Objednací č.	Balení	Cena/ks
Rp1/2	1,50	3855-02.000	5	1 950

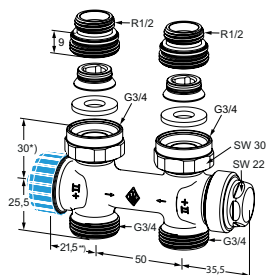

Přímý

Vnitřní závit
Poniklovaný bronz

Připojovací závit otopného tělesa	kv-hodnota	Objednací č.	Balení	Cena/ks
Rp1/2	1,50	3854-02.000	5	2 029

*) Dosedací plocha. Horní hrana těsnění.

***) Vzdálenost k dosedací ploše termostatické hlavice nebo pohonu.
Jednotrubkové provedení má podíl zatékání do otopného tělesa 35%.

Příslušenství

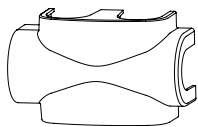

Krytka šroubení

Plastová. Pro přímé i rohové provedení

Barva	Objednací č.	Balení	Cena/ks
bílá RAL 9016	3850-10.553	1	89

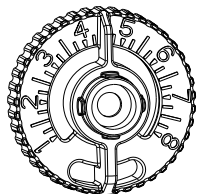

Nastavovací klíč

pro Multilux a V-exact II.

Objednací č.	Balení	Cena/ks
3670-01.142	1	30



Vypouštěcí přípravek

Pro hadici 1/2".

Objednací č.	Balení	Cena/ks
0301-00.102	1	515

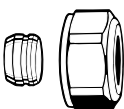

Svěrné šroubení

Pro měděné a přesné ocelové trubky. Připojení vnějším závitem G3/4. Poniklovaná mosaz.

U trubek se silou stěny 0,8 až 1 mm je třeba použít opěrná pouzdra. Řiďte se pokyny výrobce trubek.

Ø trubky	Objednací č.	Balení	Cena/ks
12	3831-12.351	1	141
15	3831-15.351	1	127
16	3831-16.351	1	152
18	3831-18.351	1	127

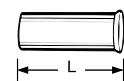

Opěrná pouzdra

Pro měděné a přesné ocelové trubky se silou stěny 1 mm.

Ø trubky	L [mm]	Objednací č.	Balení	Cena/ks
12	25,0	1300-12.170	1	70
15	26,0	1300-15.170	1	70
16	26,3	1300-16.170	1	89
18	26,8	1300-18.170	1	72

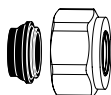

Svěrné šroubení

Pro měděné a přesné ocelové trubky. Připojení vnějším závitem G3/4. Poniklovaná mosaz. Měkce těsnící.

Ø trubky	Objednací č.	Balení	Cena/ks
15	1313-15.351	100	126
18	1313-18.351	100	152

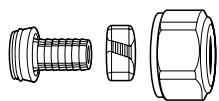

Svěrné šroubení

Pro plastové trubky. Připojení vnějším závitem G3/4. Poniklovaná mosaz.

Ø trubky	Objednací č.	Balení	Cena/ks
14x2	1311-14.351	100	320
16x2	1311-16.351	100	203
17x2	1311-17.351	100	199
18x2	1311-18.351	100	365
20x2	1311-20.351	100	280

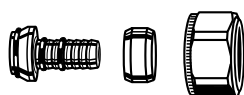

Svěrné šroubení

Pro vícevrstvé trubky podle DIN 16836.

Připojení – vnější závit G3/4 podle DIN EN 16313 (Eurokonus).

Poniklovaná mosaz.

Ø trubky	Objednací č.	Balení	Cena/ks
16x2	1331-16.351	100	235
18x2	1331-18.351		292

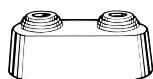

Dvojitá růžice

Z bílého plastu, středem dělitelná pro různé průměry potrubí, rozteč os 50 mm, celková výška max. 31 mm.

Objednací č.	Balení	Cena/ks
0520-00.093	1	99



Ruční hlavice

Pro všechny radiátorové ventily IMI HEIMEIER.

Objednací č.	Balení	Cena/ks
2001-00.325	96	161

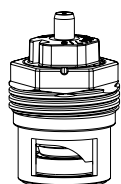

Termostatická vložka

V-exact II s přesným nastavením.

Pro ventilová tělesa s označením II.

Objednací č.	Balení	Cena/ks
3700-02.300	1	486

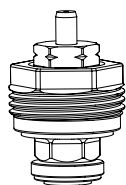

Vrchní díl

Náhradní vrchní díl.

Objednací č.	Balení	Cena/ks
3850-02.300	10	682

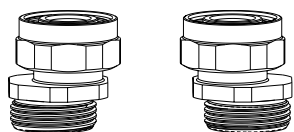

S-připojovací set

Skládá se ze 2 adaptérů G3/4 x G3/4.

Poniklovaná mosaz.

Model	Objednací č.	Balení	Cena/ks
Set 1 Axiální rozteč min. 40/50 až max. 60/50	1354-02.362	1	1 535
Set 2 Axiální rozteč min. 35/50 až max. 65/50	1354-22.362	1	1 535

Multilux 4 – Set s hlavicí Halo

Pro dvoubodové připojení otopných těles v 1-trubkových i 2-trubkových soustavách, přímé i rohové provedení, s připojením R1/2 nebo G3/4

Provedení

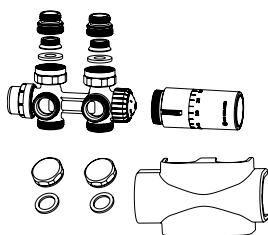

Multilux 4 – Set

Multilux 4 set se skládá z:

- Multilux 4 termostatické ventilové vložky
- R1/2 redukce pro připojení otopného tělesa
- G3/4 redukce pro připojení otopného tělesa
- Krytky pro zaslepení volných vývodů, G3/4
- Kryt
- Termostatická hlavice Halo

Nastavitelný pro 2-trubkové i 1-trubkové soustavy

	Objednací č.	Balení	Cena/ks
Bílá RAL 9016	9690-42.800	1	3 400
Chromované	9690-43.800	1	4 186

2-trubkové

	Objednací č.	Balení	Cena/ks
Bílá RAL 9016	9690-27.800	1	2 777
Chromované	9690-28.800	1	3 561

Multilux 4-F-Set

Pro otopná tělesa se spodním dvoubodovým připojením R1/2 nebo G3/4 a přídatným okruhem podlahového vytápění

Provedení

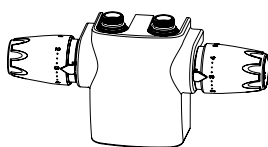

Multilux 4-F-Set

Multilux 4-F-Set - Set obsahuje:

- Multilux 4-F termostatický ventil,
- Připojení k tělesu R 1/2,
- Připojení k tělesu G 3/4,
- Bílý plastový kryt, RAL 9016,
- Termostatickou hlavici DX, bílá RAL 9016, pro regulaci prostorové teploty
- Termostatickou hlavici DX-RTL včetně teplotního můstku pro regulaci teploty zpátečky okruhu podlahového vytápění.

	Objednací č.	Balení	Cena/ks
Bílá RAL 9016	9690-57.800	1	6 649

Duolux

Připojovací sada ventilů pro otopná tělesa – jedno- a dvoutrubkové



Provedení – Dvoutrubková soustava

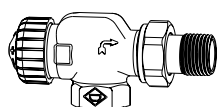

Axiální radiátorový ventil V-exact II

Bílá ochranná krytka.

Poniklovaný bronz.

	Objednáací č.	Balení	Cena/ks
DN 15 (1/2")	3710-02.000	20	682

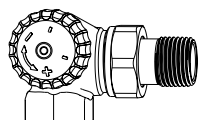

Úhlový radiátorový ventil V-exact II

Bílá ochranná krytka.

Poniklovaný bronz.

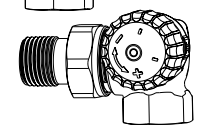

	Objednáací č.	Balení	Cena/ks	
DN 15 (1/2")	Připojení k otopnému tělesu - zleva	3713-02.000	20	762
DN 15 (1/2")	Připojení k otopnému tělesu - zprava	3714-02.000	20	787

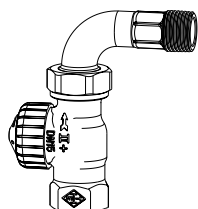

Přímý radiátorový ventil V-exact II s obloukem

Bílá ochranná krytka.

Poniklovaný bronz.

	Objednáací č.	Balení	Cena/ks
DN 15 (1/2")	3756-02.000	20	763

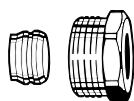

Svěrné šroubení

pro přesné ocelové trubky.

Pro vnitřní závit Rp1/2.

Spoj kov na kov.

Poniklovaná mosaz.

	Objednáací č.	Balení	Cena/ks
	2201-15.351	100	72



Přesná ocelová trubka

Přívodní trubka.

Chromovaná.

Ø 15 mm. Délka 1100 mm.

	Objednáací č.	Balení	Cena/ks
	3831-15.169	1	445

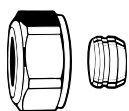

Svěrné šroubení

Pro přesné ocelové trubky.
Pro vnější závit M24x1,5.
Poniklované.

	Objednací č.	Balení	Cena/ks
	3800-15.351	100	89

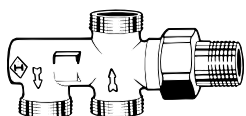

Dvoutrubkový rozdělovač

Poniklovaný bronz.

	Objednací č.	Balení	Cena/ks
DN 15 (1/2")	3800-02.000	5	620

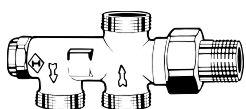

Dvoutrubkový rozdělovač

S uzavíráním a nastavením.
Poniklovaný bronz.

	Objednací č.	Balení	Cena/ks
DN 15 (1/2")	3801-02.000	5	556

Provedení – Jednotrubková soustava



Axiální radiátorový ventil

Modrá ochranná krytka.
Poniklovaný bronz.

	Objednací č.	Balení	Cena/ks
DN 15 (1/2")	2245-02.000	20	620

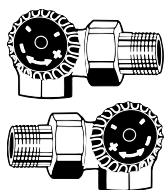

Úhlový radiátorový ventil

Černá ochranná krytka.
Poniklovaný bronz.

	Objednací č.	Balení	Cena/ks	
DN 15 (1/2")	Připojení k otopnému tělesu - zleva	2341-02.000	20	733
DN 15 (1/2")	Připojení k otopnému tělesu - zprava	2340-02.000	20	751



Přímý radiátorový ventil s obloukem

Modrá ochranná krytka.
Poniklovaný bronz.

	Objednací č.	Balení	Cena/ks	
DN 15 (1/2")		2244-02.000	20	874

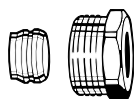
Svěrné šroubení

pro přesné ocelové trubky.
 Pro vnitřní závit Rp1/2.
 Spoj kov na kov.
 Poniklovaná mosaz.

	Objednací č.	Balení	Cena/ks
	2201-15.351	100	72

Přesná ocelová trubka

Přívodní trubka.
 Chromovaná.
 Ø 15 mm. Délka 1100 mm.

	Objednací č.	Balení	Cena/ks
	3831-15.169	1	445

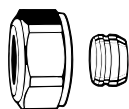
Svěrné šroubení

Pro přesné ocelové trubky.
 Pro vnější závit M24x1,5.
 Poniklované.

	Objednací č.	Balení	Cena/ks
	3800-15.351	100	89

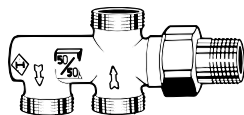
Jednotrubkový rozdělovač 50/50

Poniklovaný bronz.

	Objednací č.	Balení	Cena/ks
DN 15 (1/2")	3802-02.000	5	611

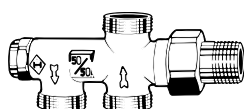
Jednotrubkový rozdělovač 50/50

S uzavíráním.
 Poniklovaný bronz.

	Objednací č.	Balení	Cena/ks
DN 15 (1/2")	3803-02.000	5	827

Příslušenství

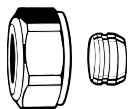

Svěrné šroubení

pro měděné a přesné ocelové trubky.

Pro vnější závit M24x1,5.

Poniklované.

Pro trubky se silou stěny 0,8-1 mm doporučujeme používat opěrná pouzdra. Respektujte pokyny výrobce trubek.

Ø trubky	Objednací č.	Balení	Cena/ks
12	3800-12.351	100	150
15	3800-15.351	100	89
16	3800-16.351	100	126



Opěrná pouzdra

Pro měděné a přesné ocelové trubky se silou stěny 1 mm.

L	Ø trubky	Objednací č.	Balení	Cena/ks
25,0	12	1300-12.170	1	70
26,0	15	1300-15.170	1	70
26,3	16	1300-16.170	1	89

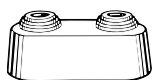

Dvojitá růžice

Bílý plast. Středem dělitelná.

Vhodná pro různé průměry trubek.

Rozteč středu potrubí 35 mm.

Celková výška 32 mm.

Objednací č.	Balení	Cena/ks
3800-00.093	1	110

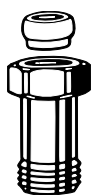

Prodloužení

Pro plastové, měděné, přesné ocelové a vícevrstvé plastové trubky.

Poniklovaná mosaz.

L [mm]	Objednací č.	Balení	Cena/ks
25,0	9715-02.354	1	474
50,0	9716-02.354	1	684

Duolux 50

Sada ventilů pro dvoutrubkové vytápěcí soustavy



Provedení

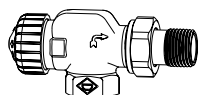

Axiální radiátorový ventil V-exact II

Bílá ochranná krytka.
Poniklovaný bronz.

	Objednací č.	Balení	Cena/ks
DN 15 (1/2")	3710-02.000	20	682

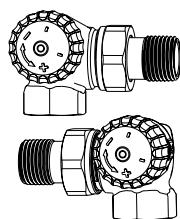

Úhlový radiátorový ventil V-exact II

Bílá ochranná krytka.
Poniklovaný bronz.

	Objednací č.	Balení	Cena/ks
DN 15 (1/2")	Připojení k otopnému tělesu - zleva 3713-02.000	20	762
DN 15 (1/2")	Připojení k otopnému tělesu - zprava 3714-02.000	20	787

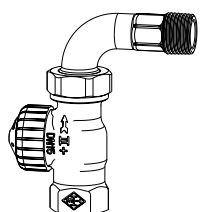

Přímý radiátorový ventil V-exact II s obloukem

Bílá ochranná krytka.
Poniklovaný bronz.

	Objednací č.	Balení	Cena/ks
DN 15 (1/2")	3756-02.000	20	763

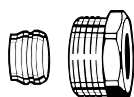

Svěrné šroubení

pro přesné ocelové trubky.
Pro vnitřní závit Rp1/2.
Spoj kov na kov.
Poniklovaná mosaz.

	Objednací č.	Balení	Cena/ks
	2201-15.351	100	72



Přesná ocelová trubka

Přívodní trubka.
Chromovaná.
Ø 15 mm. Délka 1100 mm.

	Objednací č.	Balení	Cena/ks
	3831-15.169	1	445

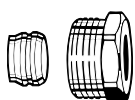

Svěrné šroubení

pro přesné ocelové trubky.
Pro vnitřní závit Rp1/2.
Spoj kov na kov.
Poniklovaná mosaz.

	Objednací č.	Balení	Cena/ks
	2201-15.351	100	72

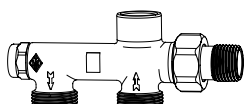

Dvoutrubkový rozdělovač, přímý

S uzavíráním a nastavením.
Poniklovaný bronz.

	Objednací č.	Balení	Cena/ks
DN 15 (1/2")	3810-50.000	4	808

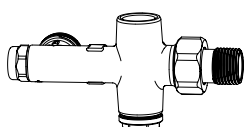

Dvoutrubkový rozdělovač, rohový

S uzavíráním a nastavením.
Poniklovaný bronz.

	Objednací č.	Balení	Cena/ks
DN 15 (1/2")	3811-50.000	4	876

Příslušenství



Nastavovací klíč

pro Multilux a V-exact II.

	Objednací č.	Balení	Cena/ks
	3670-01.142	1	30

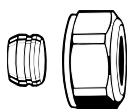

Svěrné šroubení

pro měděné a přesné ocelové trubky podle DIN EN 1057/10305-1/2.
Připojení – vnější závit G3/4 podle DIN EN 16313 (Eurokonus).
Spojení kov na kov.
Poniklovaná mosaz.

U trubek se silou stěny 0,8 – 1 mm je třeba použít opěrná pouzdra. Řiďte se pokyny výrobce trubek.

Ø trubky	Objednací č.	Balení	Cena/ks
12	3831-12.351	1	141
15	3831-15.351	1	127
16	3831-16.351	1	152
18	3831-18.351	1	127



Opěrná pouzdra

Pro měděné a přesné ocelové trubky se silou stěny 1 mm.

L	Ø trubky	Objednací č.	Balení	Cena/ks
25,0	12	1300-12.170	1	70
26,0	15	1300-15.170	1	70
26,3	16	1300-16.170	1	89
26,8	18	1300-18.170	1	72

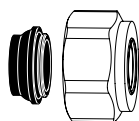

Svěrné šroubení

pro měděné a přesné ocelové trubky podle DIN EN 1057/10305-1/2 a nerezové trubky.

Pro připojení na vnější závit G3/4 podle DIN EN 16313 (Eurokonus).

Měkce těsnící, max. 95°C.

Poniklovaná mosaz.

Ø trubky	Objednací č.	Balení	Cena/ks
15	1313-15.351	100	126
18	1313-18.351	100	152

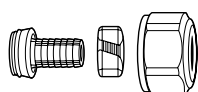

Svěrné šroubení

pro plastové trubky podle DIN 4726, ISO 10508. PE-X: DIN 16892/16893, EN ISO 15875;

PB: DIN 16968/16969.

Pro připojení na vnější závit G3/4 podle DIN EN 16313 (Eurokonus).

Poniklovaná mosaz.

Ø trubky	Objednací č.	Balení	Cena/ks
14x2	1311-14.351	100	320
16x2	1311-16.351	100	203
17x2	1311-17.351	100	199
18x2	1311-18.351	100	365
20x2	1311-20.351	100	280



Svěrné šroubení

Pro vícevrstvé trubky podle DIN 16836.

Připojení – vnější závit G3/4 podle DIN EN 16313 (Eurokonus).

Poniklovaná mosaz.

Ø trubky	Objednací č.	Balení	Cena/ks
16x2	1331-16.351	100	235

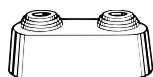

Dvojitá růžice

Z bílého plastu, středem dělitelná pro různé průměry potrubí, rozteč os 50 mm, celková výška max. 31 mm.

Objednací č.	Balení	Cena/ks
0520-00.093	1	99

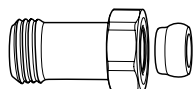

Prodloužení

Pro plastové, vícevrstvé plastové, měděné nebo přesné ocelové trubky.

Pro ventily s vnějším závitem G3/4.

Poniklovaná mosaz.

	L [mm]	Objednací č.	Balení	Cena/ks
G3/4 x G3/4	25	9713-02.354	1	466
G3/4 x G3/4	50	9714-02.354	1	751

Ventil E-Z

Pro jedno- a dvoutrubkové otopné soustavy



Provedení

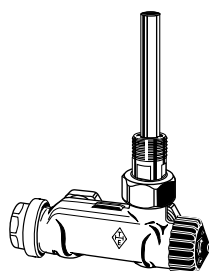

Rohové provedení

DN	kv-hodnota (při max. nastavení*) Pásmo proporcionality [K]			Kvs	kv-hodnota Podíl zatékání 35%	Objednací č.	Balení	Cena/ks
	1	2	3					
Dvoutrubková soustava								
15 (1/2")	0,31	0,55	0,67	0,83		3879-02.000	5	1 959
Jednotrubková soustava (Označení tělesa 35/65)								
15 (1/2")				1,50		3877-02.000	5	1 959

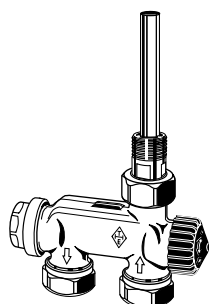

Přímé provedení

DN	kv-hodnota (při max. nastavení*) Pásmo proporcionality [K]			Kvs	kv-hodnota Podíl zatékání 35%	Objednací č.	Balení	Cena/ks
	1	2	3					
Dvoutrubková soustava								
15 (1/2")	0,31	0,55	0,67	0,83		3878-02.000	5	2 047
Jednotrubková soustava (Označení tělesa 35/65)								
15 (1/2")				1,50		3876-02.000	5	2 099

*) Nastavení z výroby

Náhradní díly

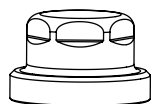

Vrchní víčko pro Regulux N, Vekolux a E-Z Ventil

	Objednací č.	Balení	Cena/ks
Poniklované	0321-03.025	1	119

E-Z System

Ventilová sada pro jednotrubkové a dvoutrubkové otopné soustavy



Provedení



Axiální radiátorový ventil

Modrá ochranná krytka a ucpávka ventilu.
Poniklovaný bronz.

	Objednací č.	Balení	Cena/ks
DN 15 (1/2")	2245-02.000	20	620

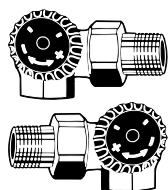

Úhlový radiátorový ventil

Černá ochranná krytka a ucpávka ventilu.
Poniklovaný bronz.

	Objednací č.	Balení	Cena/ks
DN 15 (1/2")	Připojení k otopnému tělesu - zleva 2341-02.000	20	733
DN 15 (1/2")	Připojení k otopnému tělesu - zprava 2340-02.000	20	751



Přímý radiátorový ventil s obloukem

Modrá ochranná krytka a ucpávka ventilu.
Poniklovaný bronz.

	Objednací č.	Balení	Cena/ks
DN 15 (1/2")	2244-02.000	20	874

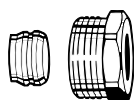

Svěrné šroubení

pro přesné ocelové trubky.
Pro vnitřní závit Rp1/2.
Spoj kov na kov.
Poniklovaná mosaz.

	Objednací č.	Balení	Cena/ks
	2201-15.351	100	72



Přesná ocelová trubka

Přívodní trubka.
Chromovaná.
Ø 15 mm. Délka 1100 mm.

	Objednací č.	Balení	Cena/ks
	3831-15.169	1	445

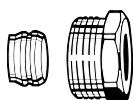

Svěrné šroubení

pro přesné ocelové trubky.
Pro vnitřní závit Rp1/2.
Spoj kov na kov.
Poniklovaná mosaz.

	Objednací č.	Balení	Cena/ks
	2201-15.351	100	72

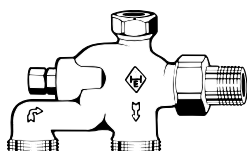

E-Z rozdělovač

Pro jednotrubkové a dvoutrubkové otopné soustavy.
Poniklovaný bronz.

	Objednací č.	Balení	Cena/ks
DN 15 (1/2")	3891-02.000	10	1 020

Svěrná šroubení pro měděné, přesné ocelové, plastové a vícevrstvé trubky viz. Příslušenství.

Příslušenství

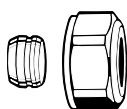

Svěrné šroubení

pro měděné a přesné ocelové trubky podle DIN EN 1057/10305-1/2.
Připojení – vnější závit G3/4 podle DIN EN 16313 (Eurokonus).
Spojení kov na kov.
Poniklovaná mosaz.

U trubek se silou stěny 0,8 – 1 mm je třeba použít opěrná pouzdra. Řiďte se pokyny výrobce trubek.

Ø trubky	Objednací č.	Balení	Cena/ks
12	3831-12.351	1	141
14	3831-14.351	1	129
15	3831-15.351	1	127
16	3831-16.351	1	152
18	3831-18.351	1	127

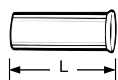

Opěrná pouzdra

Pro měděné a přesné ocelové trubky se silou stěny 1 mm.

Ø trubky	L	Objednací č.	Balení	Cena/ks
12	25,0	1300-12.170	1	70
15	26,0	1300-15.170	1	70
16	26,3	1300-16.170	1	89
18	26,8	1300-18.170	1	72

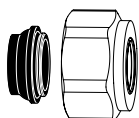

Svěrné šroubení

pro měděné a přesné ocelové trubky podle DIN EN 1057/10305-1/2 a nerezové trubky.
Pro připojení na vnější závit G3/4 podle DIN EN 16313 (Eurokonus).
Měkce těsnící, max. 95°C.
Poniklovaná mosaz.

Ø trubky	Objednací č.	Balení	Cena/ks
15	1313-15.351	100	126
18	1313-18.351	100	152

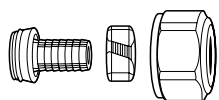

Svěrné šroubení

pro plastové trubky podle DIN 4726, ISO 10508. PE-X: DIN 16892/16893, EN ISO 15875; PB: DIN 16968/16969.

Pro připojení na vnější závit G3/4 podle DIN EN 16313 (Eurokonus).

Poniklovaná mosaz.

Ø trubky	Objednáací č.	Balení	Cena/ks
12x1,1	1315-12.351	100	320
14x2	1311-14.351	100	320
16x1,5	1315-16.351	100	320
16x2	1311-16.351	100	203
17x2	1311-17.351	100	199
18x2	1311-18.351	100	365
20x2	1311-20.351	100	280



Svěrné šroubení

Pro vícevrstvé trubky podle DIN 16836.

Připojení – vnější závit G3/4 podle DIN EN 16313 (Eurokonus).

Poniklovaná mosaz.

Ø trubky	Objednáací č.	Balení	Cena/ks
16x2	1331-16.351	100	235
18x2	1331-18.351		292

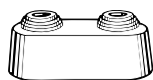

Dvojitá růžice

Z bílého plastu, středem dělitelná pro různé průměry potrubí, rozteč os 58 mm, celková výška max. 31 mm.

Objednáací č.	Balení	Cena/ks
3831-00.093	1	87

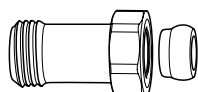

Prodloužení

Pro plastové, vícevrstvé plastové, měděné nebo přesné ocelové trubky.

Pro ventily s vnějším závitem G3/4.

Poniklovaná mosaz.

	L [mm]	Objednáací č.	Balení	Cena/ks
G3/4 x G3/4	25	9713-02.354	1	466
G3/4 x G3/4	50	9714-02.354	1	751

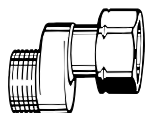

S-šroubení

K vyrovnání rozdílných roztečí os, např. při výměně starších armatur pro jednobodové připojení.

Pozor na směr proudění teplotnosné látky!

Poniklovaná mosaz.

	Rozteč os [mm]	Celková délka [mm]	Objednáací č.	Balení	Cena/ks
G3/4 x G3/4	11,5	43	1351-02.362	2	474

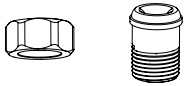

Připojovací šroubení k topnému okruhu

	Objednací č.	Balení	Cena/ks
Převlečná matka	0121-02.011	1	91
Závitová vsuvka R1/2	0121-02.010	1	99

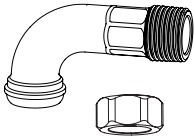

Obloukové šroubení a převlečná matka

pro např. E-Z ventil nebo Duolux.

Obloukové šroubení: Poniklovaná bronz.

Převlečná matka: Poniklovaná.

	Objednací č.	Balení	Cena/ks
Převlečná matka	0121-02.011	1	91
Obloukové šroubení R1/2	2244-02.355	1	245

Ventil pro jednotrubkové soustavy s ponornou trubicí



Pro jednotrubkové vytápěcí soustavy

Provedení – Ventil pro jednotrubkové soustavy s ponornou trubicí

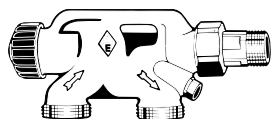

Rozdělovač jednobodového připojení

Modrá ochranná krytka.
Poniklovaný bronz.

Objednací č.	Balení	Cena/ks
3871-02.000	10	1 668

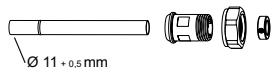

Ponorná trubka

Montáž ponorné trubky:

Odšroubujte vsuvku rozdělovače jednotrubkového připojení a vsuňte ponornou trubku z kónusové strany až na doraz (vrubek) do vsuvky. Ponorná trubka musí na kónusové straně vsuvky lícovat se vsuvkou.

Délka zašroubování 250 mm	Objednací č.	Balení	Cena/ks
	3871-27.132	1	310

Svěrná šroubení pro měděné, přesné ocelové, plastové a vícevrstvé trubky viz. Příslušenství.

Příslušenství

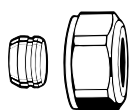

Svěrné šroubení

pro měděné a přesné ocelové trubky podle DIN EN 1057/10305-1/2.

Připojení – vnější závit G3/4 podle DIN EN 16313 (Eurokonus).

Spojení kov na kov.

Poniklovaná mosaz.

U trubek se silou stěny 0,8 – 1 mm je třeba použít opěrná pouzdra. Řiďte se pokyny výrobce trubek.

Ø trubky	Objednací č.	Balení	Cena/ks
12	3831-12.351	1	141
14	3831-14.351	1	129
15	3831-15.351	1	127
16	3831-16.351	1	152
18	3831-18.351	1	127

Opěrná pouzdra

Pro měděné a přesné ocelové trubky se silou stěny 1 mm.



Ø trubky	L	Objednací č.	Balení	Cena/ks
12	25,0	1300-12.170	1	70
15	26,0	1300-15.170	1	70
16	26,3	1300-16.170	1	89
18	26,8	1300-18.170	1	72

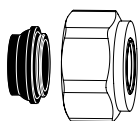

Svěrné šroubení

pro měděné a přesné ocelové trubky podle DIN EN 1057/10305-1/2 a nerezové trubky.

Pro připojení na vnější závit G3/4 podle DIN EN 16313 (Eurokonus).

Měkce těsnící, max. 95°C.

Poniklovaná mosaz.

Ø trubky	Objednáací č.	Balení	Cena/ks
15	1313-15.351	100	126
18	1313-18.351	100	152

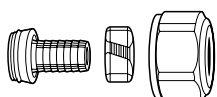

Svěrné šroubení

pro plastové trubky podle DIN 4726, ISO 10508. PE-X: DIN 16892/16893, EN ISO 15875;

PB: DIN 16968/16969.

Pro připojení na vnější závit G3/4 podle DIN EN 16313 (Eurokonus).

Poniklovaná mosaz.

Ø trubky	Objednáací č.	Balení	Cena/ks
12x1,1	1315-12.351	100	320
14x2	1311-14.351	100	320
16x1,5	1315-16.351	100	320
16x2	1311-16.351	100	203
17x2	1311-17.351	100	199
18x2	1311-18.351	100	365
20x2	1311-20.351	100	280



Svěrné šroubení

Pro vícevrstvé trubky podle DIN 16836.

Připojení – vnější závit G3/4 podle DIN EN 16313 (Eurokonus).

Poniklovaná mosaz.

Ø trubky	Objednáací č.	Balení	Cena/ks
16x2	1331-16.351	100	235
18x2	1331-18.351		292

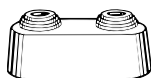

Dvojitá růžice

Z bílého plastu, středem dělitelná pro různé průměry potrubí, rozteč os 58 mm, celková výška max. 31 mm.

Objednáací č.	Balení	Cena/ks
3831-00.093	1	87

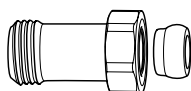

Prodloužení

Pro plastové, vícevrstvé plastové, měděné nebo přesné ocelové trubky.

Pro ventily s vnějším závitem G3/4.

Poniklovaná mosaz.

	L [mm]	Objednáací č.	Balení	Cena/ks
G3/4 x G3/4	25	9713-02.354	1	466
G3/4 x G3/4	50	9714-02.354	1	751

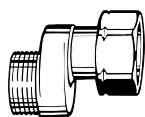

S-šroubení

K vyrovnání rozdílných roztečí os, např. při výměně starších armatur pro jednobodové připojení.
Pozor na směr proudění teplotnosné látky!
Poniklovaná mosaz.

	Rozteč os [mm]	Celková délka [mm]	Objednací č.	Balení	Cena/ks
G3/4 x G3/4	11,5	43	1351-02.362	2	474

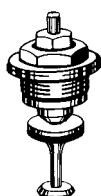

Termostatický vrchní díl

Náhradní vrchní díl.
Konstrukční řada od 06/1981.

	Objednací č.	Balení	Cena/ks
	3831-02.299	1	428

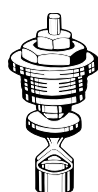

Termostatický vrchní díl pro jednotrubkové připojení s ponornou trubkou

Náhradní vrchní díl, konstrukční řada do 05/1981. Výměnný vrchní díl k přestavbě jednotrubkového připojení s ponornou trubkou v provedení s ventilem Mikrotherm na termostatické provedení.
Použit pouze ve spojení s termostatickou hlavicí s dálkovým čidlem nebo dálkovým ovládním!

	Objednací č.	Balení	Cena/ks
	0037-02.300	1	858

Upozornění: Mikrotherm jednotrubkové ventily v univerzálním provedení je třeba dodatečně vybavit na termostatické ventily principu E-Z systém. Chcete-li to provést, úhlové svěrné šroubení v přívodním potrubí otopného tělesa je třeba nahradit obloukovou vsuvkou s průtokem přes tělo termostatického ventilu (obj. č. 2244-02.000). Mikrotherm ruční vložka má být nahrazena výše uvedenou speciální vložkou (obj. č. 4300-02.002). Pro další informace kontaktujte technické oddělení IMI Hydronic Engineering.



Speciální vrchní díl

Pro výměnu ručně regulovaného vrchního dílu u jednotrubkového ručně regulovaného připojení v univerzálním provedení.
Zatékání teplotnosné látky 50/50.

	Objednací č.	Balení	Cena/ks
	4300-02.002	1	288

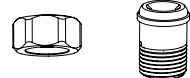

Připojovací šroubení k topnému okruhu

	Objednací č.	Balení	Cena/ks
Převlečná matka	0121-02.011	1	91
Závitová vsuvka R1/2	0121-02.010	1	99

Mikrotherm

Nastavitelné ruční ventily

Provedení

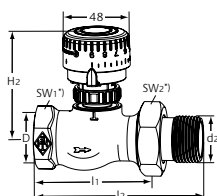
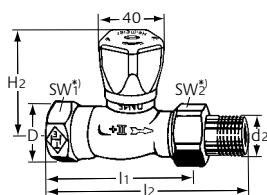
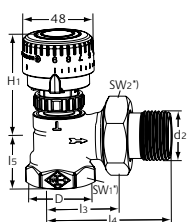
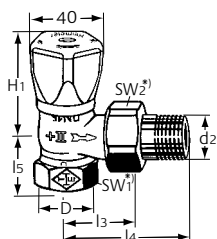

Rohové

DN	D	d2	I3	I4	I5	H1	Kvs	Objednací č.	Balení	Cena/ks
10	Rp3/8	R3/8	26	52	23,5	58	1,70	0121-01.500	20	635
15	Rp1/2	R1/2	29	58	27	58	2,44	0121-02.500	20	642
20	Rp3/4	R3/4	34	66	29	58	2,66	0121-03.500	20	811

Rohové

DN	D	d2	I3	I4	I5	H1	Kvs	Objednací č.	Balení	Cena/ks
25	Rp1	R1	40	75	30,5	73	6,60	0121-04.500	10	1 492
32	Rp1 1/4	R1 1/4	46	85	39	74	10,10	0121-05.500	5	1 910

Přímé

DN	D	d2	I1	I2	H2	Kvs	Objednací č.	Balení	Cena/ks
10	Rp3/8	R3/8	59	85	56	1,70	0122-01.500	20	738
15	Rp1/2	R1/2	66	95	56	2,44	0122-02.500	20	681
20	Rp3/4	R3/4	74	106	58	2,66	0122-03.500	20	953

Přímé

DN	D	d2	I1	I2	H2	Kvs	Objednací č.	Balení	Cena/ks
25	Rp1	R1	84	118	73	6,20	0122-04.500	10	1 524
32	Rp1 1/4	R1 1/4	95	135	74	8,90	0122-05.500	5	1 840

*) SW1: DN 10 = 22 mm, DN 15 = 27 mm, DN 20 = 32 mm, DN 25 = 41 mm, DN 32 = 49 mm

SW2: DN 10 = 27 mm, DN 15 = 30 mm, DN 20 = 37 mm, DN 25 = 47 mm, DN 32 = 52 mm

Kvs = m³/h při tlakové ztrátě 1 bar a plně otevřeném ventilu.

Mikrotherm F

Ruční regulační ventil s přednastavením

Provedení

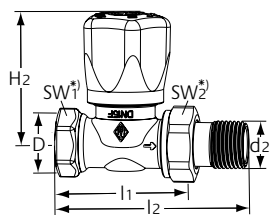
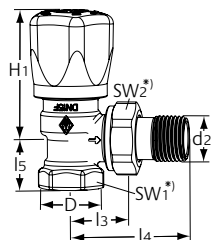

Rohové

DN	D	d2	l3	l4	l5	H1	Kvs	Objednací č.	Balení	Cena/ks
10	Rp3/8	R3/8	24	49	20	58,5	1,70	3491-01.500	20	566
15	Rp1/2	R1/2	26	53	23	58	2,44	3491-02.500	20	591
20	Rp3/4	R3/4	30	63	26	56	2,66	3491-03.500	20	742

Přímé

DN	D	d2	l1	l2	H2	Kvs	Objednací č.	Balení	Cena/ks
10	Rp3/8	R3/8	50	76	57	1,70	3492-01.500	20	579
15	Rp1/2	R1/2	55	83	57	2,44	3492-02.500	20	610
20	Rp3/4	R3/4	65	97	57	2,66	3492-03.500	20	765

*) SW1: DN 10 = 22 mm, DN 15 = 27 mm, DN 20 = 32 mm

SW2: DN 10 = 27 mm, DN 15 = 30 mm, DN 20 = 37 mm

Kvs = m³/h při tlakové ztrátě 1 bar a plně otevřeném ventilu.

Regulux

Radiátorové uzavírací a regulační šroubení s vypouštěním

Provedení

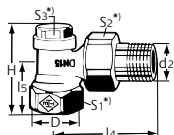

Rohové

DN	D	d2	I4	I5	H	Kvs	Objednací č.	Balení	Cena/ks
10	Rp3/8	R3/8	52	22	50	1,31	0351-01.000	20	447
15	Rp1/2	R1/2	58	26	54	1,31	0351-02.000	20	456
20	Rp3/4	R3/4	65,5	28,5	56,5	1,31	0351-03.000	20	567

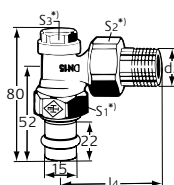

Rohové

s lisovacím připojením Viega 15 mm

DN	d2	I4	Kvs	Objednací č.	Balení	Cena/ks
15	R1/2	58	1,31	0341-15.000	20	725

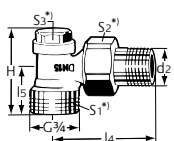

Rohové

s vnějším závitem G3/4

DN	d2	I4	I5	H	Kvs	Objednací č.	Balení	Cena/ks
15	R1/2	58	26	54	1,31	0361-02.000	20	610

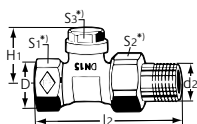

Přímé

DN	D	d2	I2	H1	Kvs	Objednací č.	Balení	Cena/ks
10	Rp3/8	R3/8	75	33,5	1,31	0352-01.000	20	447
15	Rp1/2	R1/2	80	33,5	1,31	0352-02.000	20	456
20	Rp3/4	R3/4	90,5	33,5	1,31	0352-03.000	20	567

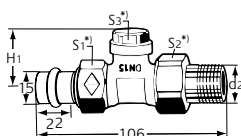

Přímé

s lisovacím připojením Viega 15 mm

DN	d2	H1	Kvs	Objednací č.	Balení	Cena/ks
15	R1/2	33,5	1,31	0342-15.000	10	725

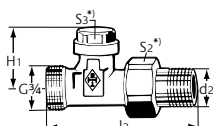

Přímé

s vnějším závitem G3/4

DN	d2	I3	H1	Kvs	Objednací č.	Balení	Cena/ks
15	R1/2	88	33,5	1,31	0414-02.000	20	628

*) S1: DN10=22mm, DN15=27mm, DN20=32mm

S2: DN10=27mm, DN15=30mm, DN20=37mm

S3: DN10-20=19mm

Rozměry dle DIN 3842, část 1.

Kvs = m³/h při tlakové ztrátě 1 bar a plně otevřeném ventilu.

Regutec

Uzavírací radiátorové šroubení

Provedení

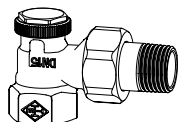

Rohové

DN		Kvs	Objednáací č.	Balení	Cena/ks
10	(3/8")	1,68	0355-01.000	20	322
15	(1/2")	1,74	0355-02.000	20	352
20	(3/4")	1,93	0355-03.000	20	473

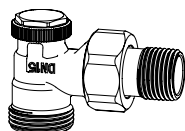

Rohové

s vnějším závitem G3/4

DN		Kvs	Objednáací č.	Balení	Cena/ks
15	(1/2")	1,74	0365-02.000	20	586

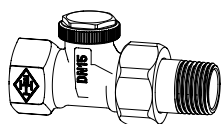

Přímé

DN		Kvs	Objednáací č.	Balení	Cena/ks
10	(3/8")	1,68	0356-01.000	20	322
15	(1/2")	1,74	0356-02.000	20	352
20	(3/4")	1,93	0356-03.000	20	473

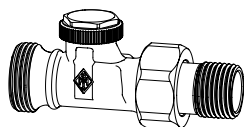

Přímé

s vnějším závitem G3/4

DN		Kvs	Objednáací č.	Balení	Cena/ks
15	(1/2")	1,74	0366-02.000	20	632

Regutec F

Uzavírací radiátorové šroubení

Provedení

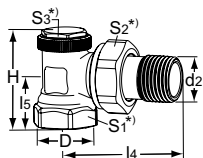

Rohové

DN	D	d2	l4	l5	H	Kvs	Objednací č.	Balení	Cena/ks
10	Rp 3/8	R 3/8	49	20	39	1,68	0331-01.000	20	309
15	Rp 1/2	R 1/2	53	23	43	1,74	0331-02.000	20	322
20	Rp 3/4	R 3/4	63	26	48	1,93	0331-03.000	20	534

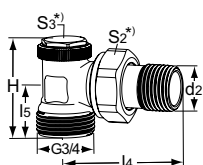

Rohové

s vnějším závitem G3/4

DN	d2	l4	l5	H	Kvs	Objednací č.	Balení	Cena/ks
15	R 1/2	53	23	43	1,74	0333-02.000	20	339

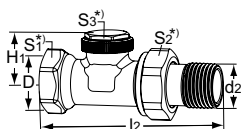

Přímé

DN	D	d2	l2	H1	Kvs	Objednací č.	Balení	Cena/ks
10	Rp 3/8	R 3/8	75	24	1,68	0332-01.000	20	320
15	Rp 1/2	R 1/2	82	24	1,74	0332-02.000	20	327
20	Rp 3/4	R 3/4	98	25,5	1,93	0332-03.000	20	559

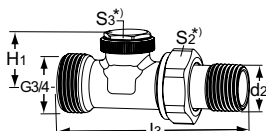

Přímé

s vnějším závitem G3/4

DN	d2	l3	H1	Kvs	Objednací č.	Balení	Cena/ks
15	R 1/2	82	24	1,74	0334-02.000	20	450

*) S1: DN10=22mm, DN15=27mm, DN20=32mm

S2: DN10=27mm, DN15=30mm, DN20=37mm

S3: DN10-20=19mm

Kvs = m³/h při tlakové ztrátě 1 bar a plně otevřeném ventilu.

Multilux V Eclipse

s dvoubodovým připojením pro otopná tělesa s integrovanými ventily a koupelnové žebříky,
s automatickým omezením průtoku

Provedení

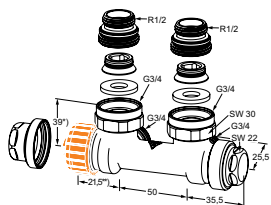

Rohový

Vnitřní závit

Poniklovaný bronz

Připojovací závit otopného tělesa	Průtok [l/h]	Objednací č.	Balení	Cena/ks
Rp1/2 / G3/4	10-150	3866-02.000	1	2 632

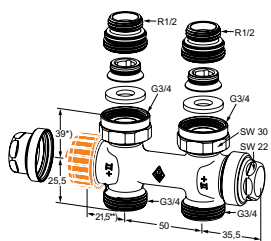

Přímý

Vnitřní závit

Poniklovaný bronz

Připojovací závit otopného tělesa	Průtok [l/h]	Objednací č.	Balení	Cena/ks
Rp1/2 / G3/4	10-150	3865-02.000	1	2 749

*) Dosedací plocha. Horní hrana těsnění.

***) Vzdálenost od dosedací plochy termostatické hlavice nebo pohonu.

Příslušenství

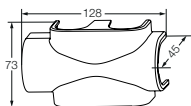

Krytka šroubení

Plastová
Pro přímé i rohové provedení

Barva	Objednací č.	Balení	Cena/ks
bílá RAL 9016	3850-10.553	1	89



Nastavovací klíč

Pro Eclipse. Oranžová barva.

Objednací č.	Balení	Cena/ks
3930-02.142	1	98

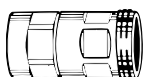

Vypouštěcí přípravek

Pro hadici 1/2".

Objednací č.	Balení	Cena/ks
0301-00.102	1	515

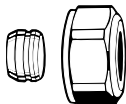

Svěrné šroubení

Pro měděné a přesné ocelové trubky. Připojení vnějším závitem G3/4. Spoj kov na kov.
Poniklovaná mosaz.

U trubek se silou stěny 0,8 až 1 mm je třeba použít opěrná pouzdra. Řiďte se pokyny výrobce trubek.

Ø trubky	Objednací č.	Balení	Cena/ks
12	3831-12.351	1	141
15	3831-15.351	1	127
16	3831-16.351	1	152
18	3831-18.351	1	127



Opěrná pouzdra

Pro měděné a přesné ocelové trubky se silou stěny 1 mm.

Ø trubky	L [mm]	Objednací č.	Balení	Cena/ks
12	25,0	1300-12.170	1	70
15	26,0	1300-15.170	1	70
16	26,3	1300-16.170	1	89
18	26,8	1300-18.170	1	72

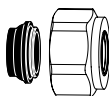

Svěrné šroubení

Pro měděné a přesné ocelové trubky. Připojení vnějším závitem G3/4. Poniklovaná mosaz.
Měkce těsnící.

Ø trubky	Objednací č.	Balení	Cena/ks
15	1313-15.351	100	126
18	1313-18.351	100	152

**Svěrné šroubení**

pro vícevrstvé plastové trubky. Poniklované.

Ø trubky	Objednací č.	Balení	Cena/ks
16x2	1331-16.351	100	235

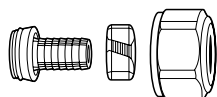
**Svěrné šroubení**

Pro plastové trubky. Připojení vnějším závitem G3/4. Poniklovaná mosaz.

Ø trubky	Objednací č.	Balení	Cena/ks
14x2	1311-14.351	100	320
16x2	1311-16.351	100	203
17x2	1311-17.351	100	199
18x2	1311-18.351	100	365
20x2	1311-20.351	100	280

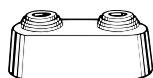
**Dvojitá růžice**

Z bílého plastu, středem dělitelná pro různé průměry potrubí, rozteč os 50 mm, celková výška max. 31 mm.

Objednací č.	Balení	Cena/ks
0520-00.093	1	99

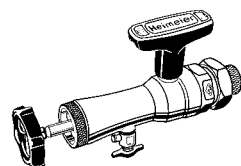
**Montážní přípravek**

pro výměnu vrchních dílů radiátorových ventilů bez vypouštění otopné soustavy komplet vč. kufru, nástrčkového klíče a náhradních těsnění.

Objednací č.	Balení	Cena/ks
9721-00.000	1	11 271

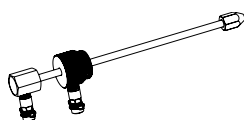
**Měřicí hřídel pro montážní přípravek**

Pro měření diferenčního tlaku na termostatickém ventilu pomocí TA-Scope vyvažovacího přístroje.

Objednací č.	Balení	Cena/ks
9790-01.890	1	8 262

**Náhradní ventilová vložka**

s automatickým omezením průtoku pro Eclipse.

Objednací č.	Balení	Cena/ks
3930-02.300	1	847

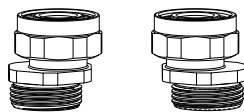
**S-připojovací set**

Skládá se ze 2 adaptérů G3/4 x G3/4.

Poniklovaná mosaz.

Model	Objednací č.	Balení	Cena/ks
Set 1 Axiální rozteč min. 40/50 až max. 60/50	1354-02.362	1	1 535
Set 2 Axiální rozteč min. 35/50 až max. 65/50	1354-22.362	1	1 535

Vekolux

Přípojovací šroubení s vypouštěním pro otopná tělesa s integrovanou ventilovou vložkou, připojení R1/2 a G3/4

Provedení

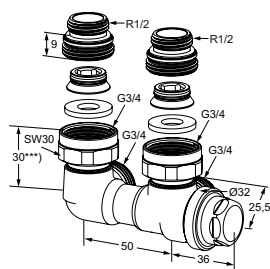

Rohový

Vnitřní závit
Poniklovaný bronz

Přípojovací závit otopného tělesa VK	Kvs *)	Kv-hodnota **)	Objednací č.	Balení	Cena/ks
Dvoutrubková soustava					
Rp1/2 / G3/4	1,48		0531-50.000	5	905
Jednotrubková soustava (značeno na tělese ventilu v poměru 50/50)					
Rp1/2 / G3/4		1,27	0535-50.000	5	948

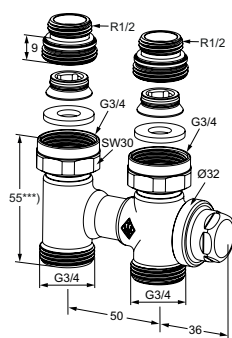

Přímý

Vnitřní závit
Poniklovaný bronz

Přípojovací závit otopného tělesa VK	Kvs *)	Kv-hodnota **)	Objednací č.	Balení	Cena/ks
Dvoutrubková soustava					
Rp1/2 / G3/4	1,48		0530-50.000	5	876
Jednotrubková soustava (značeno na tělese ventilu v poměru 50/50)					
Rp1/2 / G3/4		1,27	0534-50.000	5	896

*) Celkem pro přívodní i zpětné potrubí.

**) Celkem s otopným tělesem osazeným ventilovými vložkami HEIMEIER s přesným přednastavením a termostatickou hlavicí při nastaveném součiniteli zatékání do otopného tělesa 50 %.

Kv/Kvs = m³/h při tlakové ztrátě 1 bar.

***) Dosedací plocha. Horní hrana těsnění.

Příslušenství



Nastavovací klíč

Pro V-exakt II od 2012, Calypso exact a Vekolux.
Šedá barva.

Objednací č.	Balení	Cena/ks
3670-01.142	1	30

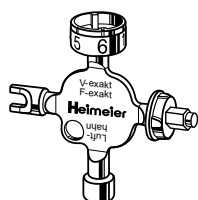

Univerzální klíč

Pro nastavení přípojovacího šroubení Vekolux, také pro nastavení radiátorových ventilů V-exakt do konce 2011 / F-exakt, pro termostatickou hlavicí B, radiátorové šroubení Regulux N a pro odvzdušňovací ventily otopných těles.

Objednací č.	Balení	Cena/ks
0530-01.433	1	107

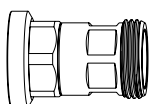

Vypouštěcí přípravek

Připojovací šroubení se závitem G3/4, pro hadici 1/2".

	Objednací č.	Balení	Cena/ks
	0311-00.102	1	1 486

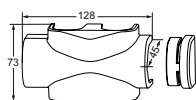

Krytka šroubení

Plastová

Pro přímé i rohové provedení

Barva	Objednací č.	Balení	Cena/ks
bílá RAL 9016	3850-50.553	5	193

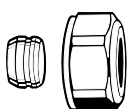

Svěrné šroubení

pro měděné a přesné ocelové trubky podle DIN EN 1057/10305-1/2.

Připojení – vnější závit G3/4 podle DIN EN 16313 (Eurokonus).

Spojení kov na kov.

Poniklovaná mosaz.

U trubek se silou stěny 0,8 – 1 mm je třeba použít opěrná pouzdra. Řiďte se pokyny výrobce trubek.

Ø trubky	Objednací č.	Balení	Cena/ks
12	3831-12.351	1	141
14	3831-14.351	1	129
15	3831-15.351	1	127
16	3831-16.351	1	152
18	3831-18.351	1	127



Opěrné pouzdro

Pro měděné a přesné ocelové trubky se silou stěny 1 mm.

Mosaz.

Ø trubky	L	Objednací č.	Balení	Cena/ks
12	25,0	1300-12.170	1	70
15	26,0	1300-15.170	1	70
16	26,3	1300-16.170	1	89
18	26,8	1300-18.170	1	72

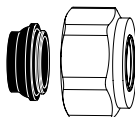

Svěrné šroubení

pro měděné a přesné ocelové trubky podle DIN EN 1057/10305-1/2 a nerezové trubky.

Pro připojení na vnější závit G3/4 podle DIN EN 16313 (Eurokonus).

Měkce těsnící, max. 95°C.

Poniklovaná mosaz.

Ø trubky	Objednací č.	Balení	Cena/ks
15	1313-15.351	100	126
18	1313-18.351	100	152

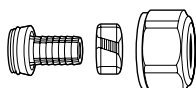

Svěrné šroubení

pro plastové trubky podle DIN 4726, ISO 10508.

PE-X: DIN 16892/16893, EN ISO 15875;

PB: DIN 16968/16969.

Připojení – vnější závit G3/4 podle DIN EN 16313 (Eurokonus).

Poniklovaná mosaz.

Ø trubky	Objednací č.	Balení	Cena/ks
12x1,1	1315-12.351	100	320
14x2	1311-14.351	100	320
16x1,5	1315-16.351	100	320
16x2	1311-16.351	100	203
17x2	1311-17.351	100	199
18x2	1311-18.351	100	365
20x2	1311-20.351	100	280



Svěrné šroubení

Pro vícevrstvé trubky podle DIN 16836.

Připojení – vnější závit G3/4 podle DIN EN 16313 (Eurokonus).

Poniklovaná mosaz.

Ø trubky	Objednací č.	Balení	Cena/ks
16x2	1331-16.351	100	235
18x2	1331-18.351		292

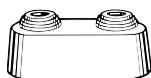

Dvojitá růžice

Z bílého plastu, středem dělitelná pro různé průměry potrubí, rozteč os 50 mm, celková výška max. 31 mm.

Objednací č.	Balení	Cena/ks
0520-00.093	1	99

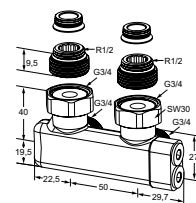

Křížový kus rohový

při záměně přírodního a vratného potrubí. Připojení pro Rp1/2 a G3/4, plošně těsnící, s uzavíráním, pro dvoutrubkové soustavy s oddělenými kanály.

Poniklovaná mosaz.

Připojení	Objednací č.	Balení	Cena/ks
G3/4 / R1/2	0541-50.000	1	2 317

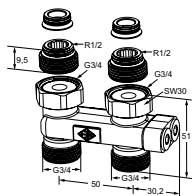

Křížový kus přímý

při záměně přírodního a vratného potrubí. Připojení pro Rp1/2 a G3/4, plošně těsnící, s uzavíráním, pro dvoutrubkové soustavy s oddělenými kanály.

Poniklovaná mosaz.

Připojení	Objednací č.	Balení	Cena/ks
G3/4 / R1/2	0542-50.000	1	2 317

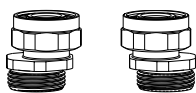
**S-připojovací set**

Skládá se ze 2 adaptérů G3/4 x G3/4.
Poniklovaná mosaz.

	Model	Objednáací č.	Balení	Cena/ks
Set 1	Axiální rozteč min. 40/50 až max. 60/50	1354-02.362	1	1 535
Set 2	Axiální rozteč min. 35/50 až max. 65/50	1354-22.362	1	1 535

**Dvojitá vsuvka**

Mosaz, vnitřní šestihran, s těsněním. Pro připojení armatur Multilux, Vekolux a Vekotec k otopným tělesům s Rp1/2 vnitřním závitem.

Model	Objednáací č.	Balení	Cena/ks
plošně těsnící R 1/2 x G 3/4	0550-22.350	1	76

**Vyrovnávací prstenec**

Mosaz. Pro připojení armatur Multilux, Vekolux a Vekotec k otopným tělesům s vnějším závitem G3/4.

Model	Objednáací č.	Balení	Cena/ks
plošně těsnící s O-kroužkem	0532-02.324	1	39

**Těsnění**

pro Multilux, Vekolux a Vekotec.

Model	Objednáací č.	Balení	Cena/ks
plošně těsnící	0530-00.015	1	4

Vekotrim

Připojovací šroubení s uzavíracími kulovými kohouty pro otopná tělesa s integrovanou ventilovou vložkou



Provedení

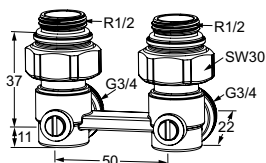

Rohové

Připojovací závit otopného tělesa VK	Dvoutrubková soustava Kvs *)	Objednací č.	Balení	Cena/ks
Rp1/2 vnitřní závit	1,80	0565-50.000	1	470

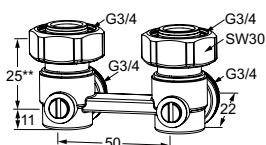

Připojovací závit otopného tělesa VK	Dvoutrubková soustava Kvs *)	Objednací č.	Balení	Cena/ks
G3/4 vnější závit	1,80	0567-50.000	1	425

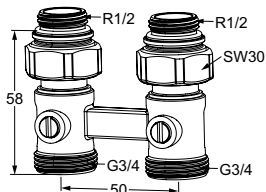

Přímé

Připojovací závit otopného tělesa VK	Dvoutrubková soustava Kvs *)	Objednací č.	Balení	Cena/ks
Rp1/2 vnitřní závit	1,80	0564-50.000	1	470

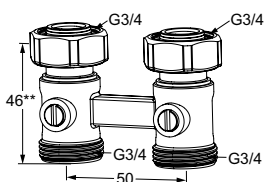

Připojovací závit otopného tělesa VK	Dvoutrubková soustava Kvs *)	Objednací č.	Balení	Cena/ks
G3/4 vnější závit	1,80	0566-50.000	1	425

*) Celkem pro přívodní i zpětné potrubí

***) příložná plocha vrchní hrana těsnění

Kv/Kvs = m³/h při tlakové ztrátě 1 bar.

Příslušenství

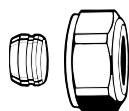

Svěrné šroubení

pro měděné a přesné ocelové trubky podle DIN EN 1057/10305-1/2.

Připojení – vnější závit G3/4 podle DIN EN 16313 (Eurokonus).

Spojení kov na kov.

Poniklovaná mosaz.

U trubek se silou stěny 0,8 – 1 mm je třeba použít opěrná pouzdra. Řiďte se pokyny výrobce trubek.

Ø trubky	Objednací č.	Balení	Cena/ks
12	3831-12.351	1	141
14	3831-14.351	1	129
15	3831-15.351	1	127
16	3831-16.351	1	152
18	3831-18.351	1	127

**Opěrné pouzdro**

Pro měděné a přesné ocelové trubky se silou stěny 1 mm.
Mosaz.

Ø trubky	L	Objednací č.	Balení	Cena/ks
12	25,0	1300-12.170	1	70
15	26,0	1300-15.170	1	70
16	26,3	1300-16.170	1	89
18	26,8	1300-18.170	1	72

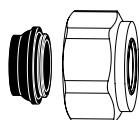
**Svěrné šroubení**

pro měděné a přesné ocelové trubky podle DIN EN 1057/10305-1/2 a nerezové trubky.
Pro připojení na vnější závit G3/4 podle DIN EN 16313 (Eurokonus).
Měkce těsnící, max. 95°C.
Poniklovaná mosaz.

Ø trubky	Objednací č.	Balení	Cena/ks
15	1313-15.351	100	126
18	1313-18.351	100	152

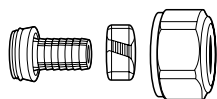
**Svěrné šroubení**

pro plastové trubky podle DIN 4726, ISO 10508.
PE-X: DIN 16892/16893, EN ISO 15875;
PB: DIN 16968/16969.
Připojení – vnější závit G3/4 podle DIN EN 16313 (Eurokonus).
Poniklovaná mosaz.

Ø trubky	Objednací č.	Balení	Cena/ks
12x1,1	1315-12.351	100	320
14x2	1311-14.351	100	320
16x1,5	1315-16.351	100	320
16x2	1311-16.351	100	203
17x2	1311-17.351	100	199
18x2	1311-18.351	100	365
20x2	1311-20.351	100	280

**Svěrné šroubení**

Pro vícevrstvé trubky podle DIN 16836.
Připojení – vnější závit G3/4 podle DIN EN 16313 (Eurokonus).
Poniklovaná mosaz.

Ø trubky	Objednací č.	Balení	Cena/ks
16x2	1331-16.351	100	235
18x2	1331-18.351		292

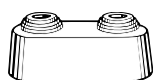
**Dvojitá růžice**

Z bílého plastu, středem dělitelná pro různé průměry potrubí, rozteč os 50 mm, celková výška max. 31 mm.

Objednací č.	Balení	Cena/ks
0520-00.093	1	99

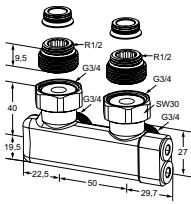

Křížový kus rohový

při záměně přívodního a vratného potrubí. Připojení pro Rp1/2 a G3/4, plošně těsnící, s uzavíráním, pro dvoutrubkové soustavy s oddělenými kanály.
Poniklovaná mosaz.

Připojení	Objednací č.	Balení	Cena/ks
G3/4 / R1/2	0541-50.000	1	2 317

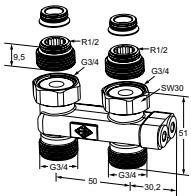

Křížový kus přímý

při záměně přívodního a vratného potrubí. Připojení pro Rp1/2 a G3/4, plošně těsnící, s uzavíráním, pro dvoutrubkové soustavy s oddělenými kanály.
Poniklovaná mosaz.

Připojení	Objednací č.	Balení	Cena/ks
G3/4 / R1/2	0542-50.000	1	2 317

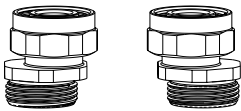

S-připojovací set

Skládá se ze 2 adaptérů G3/4 x G3/4.
Poniklovaná mosaz.

	Model	Objednací č.	Balení	Cena/ks
Set 1	Axiální rozteč min. 40/50 až max. 60/50	1354-02.362	1	1 535
Set 2	Axiální rozteč min. 35/50 až max. 65/50	1354-22.362	1	1 535

Eclipse – termostatické vložky

Termostatické vložky s automatickou regulací průtoku pro otopná tělesa s integrovanými ventily



Provedení

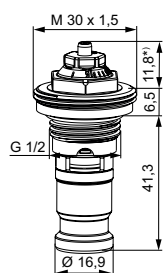

Termostatická vložka Eclipse

Pro otopná tělesa s integrovanými ventily.
S automatickým omezovačem průtoku.

Vhodné např. pro Korado, U.S. Steel. (Korad), Coskunöz (Copa), Rettig (Purmo), Vasco, Brugman, Superia

Připojení	Objednávací č.	Balení	Cena/ks
G1/2	4381-00.300	96	1 014

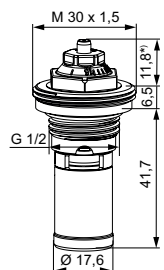

Termostatická vložka Eclipse

Pro otopná tělesa s integrovanými ventily.
S automatickým omezovačem průtoku.

Vhodné např. pro Stelrad Radiator Group (Stelrad, Henrad, Termoteknik)

Připojení	Objednávací č.	Balení	Cena/ks
G1/2	4382-00.300	6	1 186

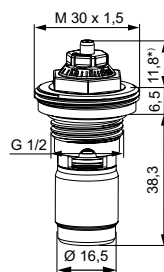

Termostatická vložka Eclipse

Pro otopná tělesa s integrovanými ventily.
S automatickým omezovačem průtoku.

Vhodné např. pro Kermi

Připojení	Objednávací č.	Balení	Cena/ks
G1/2	4383-00.300	10	1 199

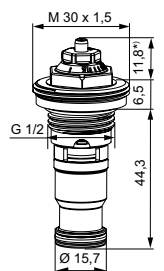

Termostatická vložka Eclipse

Pro otopná tělesa s integrovanými ventily.
S automatickým omezovačem průtoku.

Vhodné např. pro Lyngson.

Připojení	Objednávací č.	Balení	Cena/ks
G1/2	4384-00.300	10	1 286

Příslušenství



Nastavovací klíč

Pro Eclipse. Oranžová barva.

Objednávací č.	Balení	Cena/ks
3930-02.142	1	98

Termostatické vložky

Termostatické vložky pro otopná tělesa s integrovanými ventily



Náhradní termostatické vložky

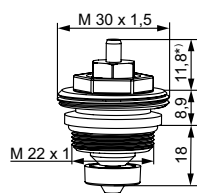

Termostatická vložka

Pro tělesa s integrovaným ventilem. Pro Diatherm LTV tělesa s integrovanou vložkou Landis+Gyr. Také použitelné pro Stetherm. Od ledna 1984 do února 1985.

Připojení	Objednací č.	Balení	Cena/ks
M22x1	4148-02.301	10	460

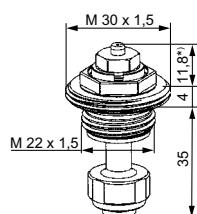

Termostatická vložka

Pro tělesa s integrovaným ventilem. S plynulým přednastavením. Pro tělesa Biasi, Concept, Diatherm, Dianorm, Ferroli, Superia, Arbonia. Od roku 1989.

Připojení	Objednací č.	Balení	Cena/ks
M22x1,5	4316-02.300	10	684

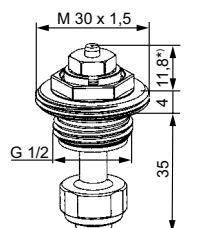

Termostatická vložka

Pro tělesa s integrovaným ventilem. S plynulým přednastavením. Bílá krytka. Pro tělesa Dia-therm "LX". Od března 1991.

Připojení	Objednací č.	Balení	Cena/ks
G1/2	4320-02.301	10	688

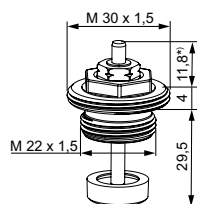

Termostatická vložka

Pro tělesa s integrovaným ventilem. Bez přednastavení. Pro tělesa Biasi, Concept, Dianorm, Ferroli, Superia. Od roku 1992.

Připojení	Objednací č.	Balení	Cena/ks
M22x1,5	4321-03.300	10	899

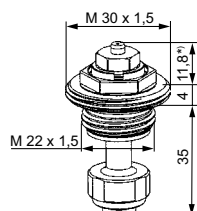

Termostatická vložka

Pro tělesa s integrovaným ventilem. S plynulým přednastavením. Bílá krytka. Pro tělesa Biasi, Concept, DEF, DiaNorm, Ferroli, Henrad, Purmo, Radson, Superia, Veha. Od června 1992.

Připojení	Objednací č.	Balení	Cena/ks
M22x1,5	4322-02.300	10	610

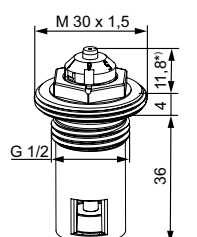

Termostatická vložka VHV

Pro tělesa s integrovaným ventilem. Se 6 stupni přednastavení. Pro tělesa Ferroli, Zenith. Od srpna 1994.

Připojení	Objednací č.	Balení	Cena/ks
G1/2	4324-03.301	10	352

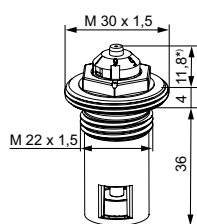
**Termostatická vložka VHV**

Pro tělesa s integrovaným ventilem. Se 6 stupni přednastavení. Pro tělesa Dia-therm "LX" s integrovanou vložkou. Od srpna 1994.

Připojení	Objednací č.	Balení	Cena/ks
M22x1,5	4326-03.300	10	339

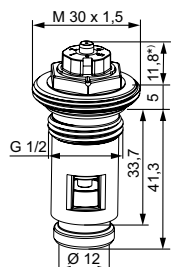
**Termostatická vložka VHV**

Pro tělesa s integrovaným ventilem. Se 6 stupni přednastavení. Od roku 2006. Pro tělesa Korado, Superia, Demrad, Henrad, Stelrad

Připojení	Objednací č.	Balení	Cena/ks
G 1/2	4333-00.301	10	321

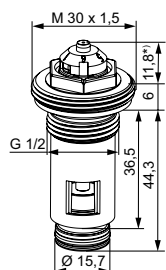
**Termostatická vložka VHV**

Pro tělesa s integrovaným ventilem. Se 6 stupni přednastavení. Od října 1999. Pro tělesa Biasi, Concept, Korado, ECA.

Připojení	Objednací č.	Balení	Cena/ks
G1/2	4340-00.301	10	473

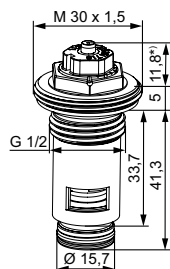
**Termostatická vložka VHV8S**

Pro tělesa s integrovaným ventilem. S 8 stupni přednastavení. Pro tělesa Brugman. Od roku 2002.

Připojení	Objednací č.	Balení	Cena/ks
G1/2	4343-01.300	10	379

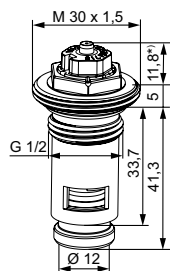
**Termostatická vložka VHV8S**

Pro otopná tělesa typu VK s integrovaným ventilem. S 8 stupňovou, plynule nastavitelnou škálou. Korado, U.S. Steel, Henrad, Caradon Stelrad. Od roku 2006. KEYMARK certifikováno a testováno dle EN 215.

Připojení	Objednací č.	Balení	Cena/ks
G1/2	4360-00.300	10	292

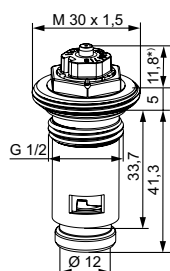
**Termostatická vložka VHF8S**

Pro otopná tělesa typu VK s integrovaným ventilem. S 8 stupňovou, plynule nastavitelnou jemnou škálou. Korado, U.S. Steel, Henrad, Caradon Stelrad. Od roku 2006. KEYMARK certifikováno a testováno dle EN 215.

Připojení	Objednací č.	Balení	Cena/ks
G1/2	4361-00.301	10	398

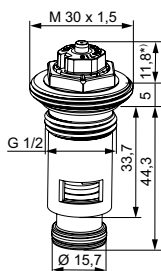

Termostatická vložka VHV8S

Pro otopná tělesa typu VK s integrovaným ventilem.
S 8 stupňovou, plynule nastavitelnou škálou.
Pro tělesa Lyngson.
Od roku 2008.

Připojení	Objednací č.	Balení	Cena/ks
G1/2	4365-00.300	10	359

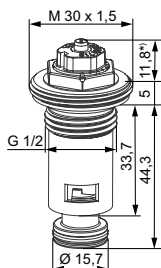

Termostatická vložka VHF8S

Pro otopná tělesa typu VK s integrovaným ventilem.
S 8 stupňovou, plynule nastavitelnou jemnou škálou.
Pro tělesa Lyngson.
Od roku 2008.
(Rovněž náhrada za vložku číslo 4341)

Připojení	Objednací č.	Balení	Cena/ks
G1/2	4366-00.300	10	394

*) Uzavřený ventil
Technické změny vyhrazeny výrobcem otopných těles.

Příslušenství

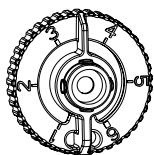

Nastavovací klíček

Pro nastavení HEIMEIER termostatických vložek VHV and VHF 4324, 4326, 4327, 4328, 4333, 4334, 4340 a 4341 (4344 až do 09.2017) se 6 stupni přednastavení.
Také pro ventily V-exakt **do konce roku 2011** a F-exakt.

Objednací č.	Balení	Cena/ks
3501-02.142	1	98



Nastavovací klíček

Pro termostatické vložky VHV8S a VHF8S 4343, 4360, 4361 a 4365 s 8 stupni plynulého přednastavení.

Objednací č.	Balení	Cena/ks
3670-01.142	1	30

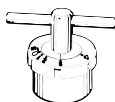

Nastavovací klíček se stupnicí

Pro termostatické vložky 4320-02.301, 4322-02.300.
Pro přednastavení (Hnědá krytka s vytištěnou stupnicí)

Objednací č.	Balení	Cena/ks
4316-00.257	1	283

Třícestné směšovací ventily

Pro vytápěcí a chladicí systémy.

Provedení

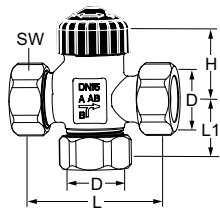

Třícestný směšovací ventil

(černá ochranná krytka)

Plošně těsnící

DN	D	L	L1	H	SW	Kvs	Objednací č.	Balení	Cena/ks
15	G3/4	62	25,5	26,0	30	2,50	4170-02.000	5	2 320
20	G1	71	35,5	31,0	37	3,50	4170-03.000	5	2 399
25	G1 1/4	84	42,0	33,5	47	4,60	4170-04.000	5	2 753
32	G1 1/2	98	49,0	33,5	52	6,40	4170-05.000	5	3 050

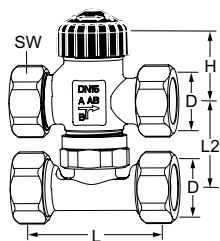

Plošně těsnící s T-kusem

DN	D	L	L2	H	SW	Kvs	Objednací č.	Balení	Cena/ks
15	G3/4	62	40	26	30	2,50	4172-02.000	5	2 363

SW = velikost klíče

Příslušenství – plošně těsnící

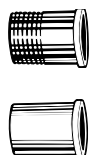

Plošně těsnící vsuvky pro 3-cestné směšovací ventily

Ventil DN		Objednací č.	Balení	Cena/ks
Závitová vsuvka				
15 (1/2")	R1/2	4160-02.010	1	59
20 (3/4")	R3/4	4160-03.010	1	141
25 (1")	R1	4160-04.010	1	196
32 (1 1/4")	R1 1/4	4160-05.010	1	379
Pájecí vsuvka				
	Ø trubky			
20 (3/4")	22	4160-22.039	1	133
25 (1")	28	4160-28.039	1	214

Třícestný přepínací ventil

Pro vytápěcí a chladicí systémy

Provedení

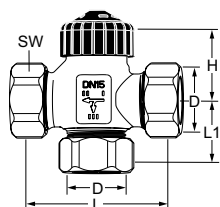

Třícestný přepínací ventil

Plošně těsnící

DN	D	L	L1	H	SW	Kvs	Objednací č.	Balení	Cena/ks
15	G3/4	62	25,5	26,0	30	2,47	4160-02.000	5	2 189
20	G1	71	35,5	31,0	37	3,48	4160-03.000	5	2 265
25	G1 1/4	84	42,0	33,5	47	5,12	4160-04.000	5	2 874

SW = velikost klíče

Příslušenství – plošně těsnící

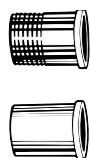

Připojovací vsuvky pro plošně těsnící třícestné přepínací ventily

DN ventilu		Objednací č.	Balení	Cena/ks
Závitová vsuvka				
15 (1/2")	R1/2	4160-02.010	1	59
20 (3/4")	R3/4	4160-03.010	1	141
25 (1")	R1	4160-04.010	1	196
Pájecí vsuvka				
	Ø trubky			
20 (3/4")	22	4160-22.039	1	133
25 (1")	28	4160-28.039	1	214

Hydrolux

Přepouštěcí ventil s přímým nastavením tlaku na stupnici

Provedení – Rozsah nastavení 50-500 mbar (5-50 kPa)

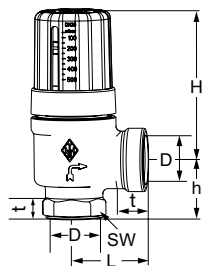

Vnitřní závit

DN	D	L	H	h	SW1	Doporučený max. průtok V [m ³ /h]	Objednáací č.	Balení	Cena/ks
20	Rp3/4	40	85	32	32	2,0	5501-03.000	5	2 765
25	Rp1	48	90	37	39	3,5	5501-04.000	5	3 144
32	Rp1 1/4	55	90	46	50	7,0	5501-05.000	5	3 669

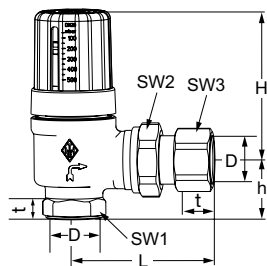

Šroubení s plochým těsněním

DN	D	L	H	h	SW1	SW2	SW3	Doporučený max. průtok V [m ³ /h]	Objednáací č.	Balení	Cena/ks
20	Rp3/4	77	85	32	32	37	32	2,0	5503-03.000	5	3 224
25	Rp1	90	90	37	39	47	41	3,5	5503-04.000	5	4 096

Provedení – Rozsah nastavení 300-1800 mbar (30-180 kPa)

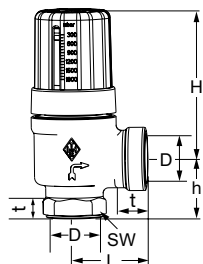

Vnitřní závit

DN	D	L	H	h	SW1	Doporučený max. průtok V [m ³ /h]	Objednáací č.	Balení	Cena/ks
20	Rp3/4	40	85	32	32	2,0	5501-13.000	5	2 820
32	Rp1 1/4	55	90	46	50	7,0	5501-15.000	5	3 710

Pokojevý termostat

Elektromechanický regulátor prostorové teploty pro termopohony

Provedení

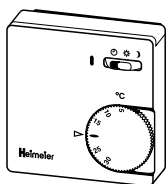
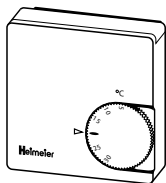

230 V, 24V

Provedení	Objednací č.	Balení	Cena/ks
230 V			
Bez přepínače provozního módu	1936-00.500	1	1 446
S přepínačem provozního módu	1938-00.500	1	1 820
24 V			
Bez přepínače provozního módu	1946-00.500	1	1 606

Příslušenství

Mezideska

bílá RAL 9010 pro montáž termostatu na UP krabice.
83 mm x 83 mm x 8 mm (Š x V x H).

	Objednací č.	Balení	Cena/ks
	1936-00.433	1	159

Termostat P

Elektronický regulátor prostorové teploty s hodinami pro termopohony

Provedení

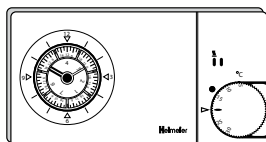

S analogovými hodinami

Model	Objednací č.	Balení	Cena/ks
230 V	1932-00.500	1	6 273

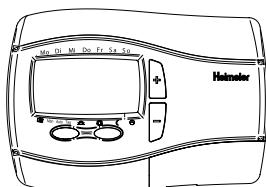

S digitálními hodinami

Model	Objednací č.	Balení	Cena/ks
230 V	1932-01.500	1	6 510

EMOtec

Termoelektrický pohon

Provedení

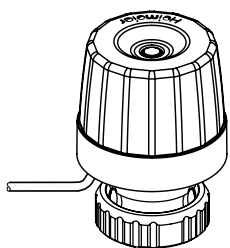
**EMOtec**

Model	Objednáací č.	Balení	Cena/ks
230 V			
Normálně uzavřeno (NC)	1807-00.500	5	1 272
Normálně otevřeno (NO)	1809-00.500	5	1 339
24 V			
Normálně uzavřeno (NC)	1827-00.500	5	1 230
Normálně otevřeno (NO)	1829-00.500	5	1 294

Provedení 110 V na přání

EMO T

Vysoce výkonný termoelektrický pohon – ON/OFF nebo pulzní regulace PWM

Provedení

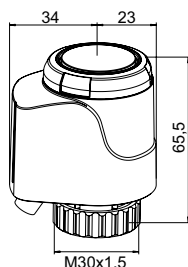

24 VAC/VDC

Délka kabelu [m]	Objednáací č.	Balení	Cena/ks
EMO T, NO (bez proudu otevřen)			
0,8	1847-00.500	5	1 494
2	1847-01.500	5	1 546
5	1847-02.500	5	1 768
EMO T, NO (bez proudu otevřen) - S kabelem bez halogenů			
0,8	322041-40061	5	1 611
2	322041-40062	5	1 778
5	322041-40063	5	2 242
EMO T, NC (bez proudu uzavřen)			
0,8	1843-00.500	5	1 494
2	1843-01.500	5	1 546
5	1843-02.500	5	1 768
EMO T, NC ((bez proudu uzavřen) - S kabelem bez halogenů			
0,8	322041-40058	5	1 557
2	322041-40059	5	1 717
5	322041-40060	5	2 182

230 VAC

Délka kabelu [m]	Objednáací č.	Balení	Cena/ks
EMO T, NO (bez proudu otevřen)			
0,8	1837-00.500	5	1 494
2	1837-01.500	5	1 546
5	1837-02.500	5	1 768
EMO T, NO (bez proudu otevřen) - S kabelem bez halogenů			
0,8	322041-40055	5	1 588
2	322041-40056	5	1 757
5	322041-40057	5	2 327
EMO T, NC (bez proudu uzavřen)			
0,8	1833-00.500	5	1 494
2	1833-01.500	5	1 546
5	1833-02.500	5	1 768
EMO T, NC (bez proudu uzavřen) - S kabelem bez halogenů			
0,8	322041-40052	5	1 553
2	322041-40053	5	1 725
5	322041-40054	5	2 182

EMO TM

Vysoce výkonný proporcionální pohon

Provedení

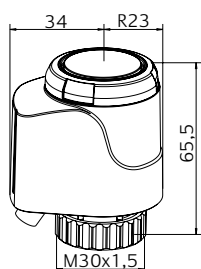

24 VAC

Délka kabelu [m]	Objednací č.	Balení	Cena/ks
EMO TM, NC (bez proudu uzavřen)			
0,8	1868-00.500	5	3 028
2	1868-01.500	5	3 125
5	1868-02.500	5	3 402
EMO TM, NC (bez proudu uzavřen) - S kabelem bez halogenů			
0,8	322041-50004	5	3 222
2	322041-50005	5	3 390
5	322041-50006	5	3 844

Příslušenství pro EMO T a EMO TM

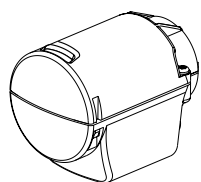

Ochranný kryt pro EMO T a EMO TM

Pro aplikace s vysokým rizikem poškození (např. veřejné budovy, školy, školky atd.) a na ochranu proti krádeži.

Kryt se závitem M12x1,5 pro montáž chráničky elektrického kabelu. Dodáváno bez chráničky a šroubení pro kabel.

	Objednací č.	Balení	Cena/ks
Bílá RAL 9016	1833-40.500	1	486

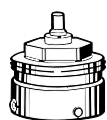

Připojení na cizí radiátorové ventily

Redukce pro montáž termického pohonu EMO T/EMO TM na radiátorové ventily uvedených výrobců. Připojovací závit M30x1,5 dle standardu HEIMEIER.

Výrobce	Objednací č.	Balení	Cena/ks	
Danfoss RA (Ø≈20 mm)	9702-24.700	10	254	
Danfoss RAV (Ø≈34 mm)	9800-24.700	1	548	
Danfoss RAVL (Ø≈26 mm)	9700-24.700	10	401	
Vaillant (Ø≈30 mm)	9700-27.700	10	673	
TA (M28x1,5)	9701-28.700	10	242	
Herz (M28x1,5)	9700-30.700	10	401	
Markaryd (M28x1,5)	9700-41.700	10	439	
Comap (M28x1,5)	9700-55.700	10	584	
Oventrop (M30x1,0)	9700-10.700	20	625	
Giacomini (Ø≈22,6 mm)	9700-33.700	10	535	
Ista (M32x1,0)	9700-36.700	10	794	
Uponor (Velta)	- rozdělovače Euro-/Kompakt nebo ventil zpátečky 17	9700-34.700	10	497
Uponor (Velta)	- rozdělovače Provario	9701-34.700	10	436

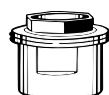

Připojení k otopným tělesům Ventil kompak

Redukce pro montáž EMO T/EMO TM s připojovacím závitem M30x1,5 na ventilové vložky se svěrným připojením **Série 2. nebo Série 3.**

Připojovací závit M30x1,5 dle standardu HEIMEIER.

Model	Objednací č.	Balení	Cena/ks
Série 2	9703-24.700	10	99
Série 3	9704-24.700	10	107

Dynacon Eclipse

Rozdělovač pro podlahové vytápění s automatickou regulací průtoku

Provedení

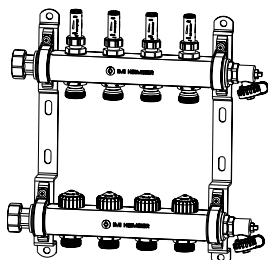

Dynacon Eclipse podlahový rozdělovač

Počet okruhů	Objednací č.	Balení	Cena/ks
2	9340-02.800	1	5 707
3	9340-03.800	1	7 173
4	9340-04.800	1	8 695
5	9340-05.800	1	10 057
6	9340-06.800	1	11 373
7	9340-07.800	1	12 680
8	9340-08.800	1	14 027
9	9340-09.800	1	15 357
10	9340-10.800	1	16 692
11	9340-11.800	1	18 007
12	9340-12.800	1	19 359



Připojovací set č.1 s kulovými kohouty Globo DN 20

s červenou krytkou v přívodu a modrou krytkou ve zpátečce.

Kvs	Objednací č.	Balení	Cena/ks
9,90	9339-01.800	1	2 628

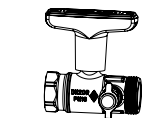
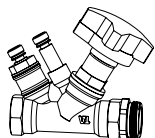

Připojovací set č.2 s vyvažovacím ventilem STAD a kulovým kohoutem Globo DN 20

včetně měřicích vsuvek pro měření tlakové diference a průtoku.

Kvs	q_{max} [m ³ /h]	Objednací č.	Balení	Cena/ks
5,28	2,00	9339-02.800	1	4 476

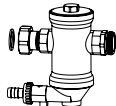
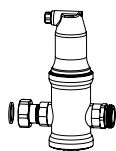

Připojovací set č.3 se Zeparo odplyňovačem v přívodu a Zeparo separátorem kalů a nečistot ve zpátečce, DN 20

Kvs	q_{max} [m ³ /h]	Objednací č.	Balení	Cena/ks
6,72	1,25	9339-03.800	1	6 331

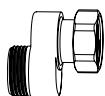

S-připojení

Pro připojovací set č.3. Instalační pomůcka pro připojení potrubí.

Objednací č.	Balení	Cena/ks
9339-00.362	1	4 654

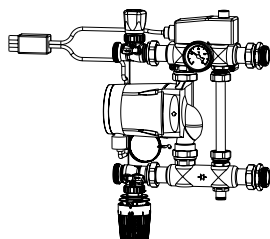
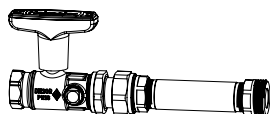

Připojovací set č.4 s kulovým kohoutem Globo DN 20 a mezikusem pro měřič tepla ve zpátečce

Kulový kohout s připojením pro přímé měření v přívodním a zpětném potrubí.

Kvs	Objednací č.	Balení	Cena/ks
9,90	9339-04.800	1	7 590

Připojovací set č.5 se směšovací stanicí

s energeticky úsporným čerpadlem Grundfos Alpha 2 15 - 60 130, termostatickou hlavicí s příložným čidlem a elektrickým příložným havarijním termostatem 230V 15A.

Minimální hloubka skříně rozdělovače: 125 mm

Rozsah nastavení termostatické hlavice	Rozsah nastavení havarijního termostatu	Objednací č.	Balení	Cena/ks
20 - 50°C	10 - 90°C	9339-05.800	1	33 375

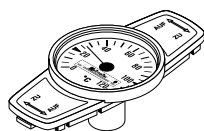

Teploměr for Globo

vyměnitelný za krytku ovládací rukojeti.

Teplotní rozsah 0-120°C.

	Objednací č.	Balení	Cena/ks
Červený	0600-00.380	100	371
Modrý	0600-01.380	100	371

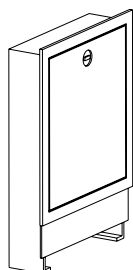

Skříně pro rozdělovače

Montáž do stěny, hloubka 110-150 mm.

Poznámka: Minimální hloubka pro instalaci připojovacího setu č. 5 je 125 mm.

Velikost	mm x mm	Objednací č.	Balení	Cena/ks
1	490 x 710	9339-80.800	1	3 656
2	575 x 710	9339-81.800	1	3 929
3	725 x 710	9339-82.800	1	4 351
4	875 x 710	9339-83.800	1	5 016
5	1.025 x 710	9339-84.800	1	5 407
6	1.175 x 710	9339-85.800	1	6 399

Kvs = m³/h při tlakové ztrátě 1 bar a plně otevřeném ventilu.

Příslušenství



Nastavovací klíč

Pro Eclipse. Oranžová barva.

	Objednací č.	Balení	Cena/ks
	3930-02.142	1	98

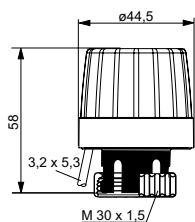

EMOtec

Dvoubodový termický pohon pro rozdělovače podlahového vytápění. provedení NC s ukazatelem zdvíhu. Vhodné pro všechny termostatické ventily Heimeier. Bližší technická data v katalogu EMOtec.

Model	Objednací č.	Balení	Cena/ks
230 V			
Normálně uzavřeno (NC)	1807-00.500	5	1 272
Normálně otevřeno (NO)	1809-00.500	5	1 339
24 V			
Normálně uzavřeno (NC)	1827-00.500	5	1 230
Normálně otevřeno (NO)	1829-00.500	5	1 294

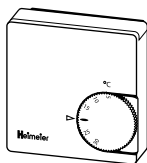

Pokojev termostat

Elektromechanický regulátor prostorové teploty pro elektrotermické pohony.

Model	Objednací č.	Balení	Cena/ks
230 V			
Bez přepínače provozního módu	1936-00.500	1	1 446
S přepínačem provozního módu	1938-00.500	1	1 820
24 V			
Bez přepínače provozního módu	1946-00.500	1	1 606

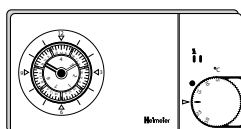

Termostat P s analogovými hodinami

Elektronický dvoubodový pokojový termostat pro časově závislou regulaci pokojové teploty, s analogovým 7 denním automatickým časovačem, výstupním signálem modulace šířkou impulzů (PWM) a plovoucím přepínacím kontaktem.

Model	Objednací č.	Balení	Cena/ks
230 V	1932-00.500	1	6 273

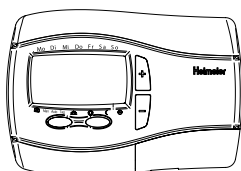

Termostat P s digitálními hodinami

Elektronický dvoubodový pokojový termostat pro časově závislou regulaci pokojové teploty, s digitálním automatickým časovačem, výstupním signálem modulace šířkou impulzů (PWM) a plovoucím přepínacím kontaktem. Menu ovládané pomocí čtyř tlačítek.

Model	Objednací č.	Balení	Cena/ks
230 V	1932-01.500	1	6 510

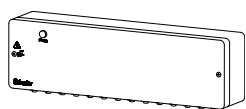

Rozvodná jednotka

Tato jednotka se používá pro připojení termostatů a elektrotermických pohonů. Jednotka je vhodná pro podlahové vytápění a chlazení (letní/zimní provoz). Možnost použití externího signálu k přepínání mezi vytápěním a chlazením. Logika čerpadla umožňuje energeticky optimalizovanou regulaci chodu čerpadla. Až pro 6 zón (místností). Připraveno k zapojení do síťové zásuvky 230 V.

	Objednací č.	Balení	Cena/ks
	1612-00.000	1	12 189

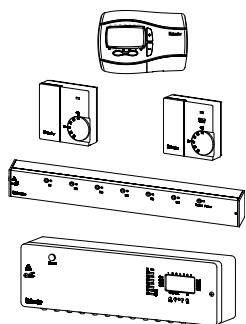

Radiocontrol F

Systém rádiového řízení pro regulaci teploty v jednotlivých místnostech na podlaží, nástěnného nebo stropního vytápění a chlazení ve spojení s elektrotermickými dvoubodovými pohony (např. EMO T nebo EMOtec).

Pokojevá vysílací jednotka

Elektronický fuzzy regulátor na baterii (včetně baterií).

Model	Objednací č.	Balení	Cena/ks
s digitálními hodinami, včetně baterií	1640-02.500	1	7 018
bez provozního přepínače, včetně baterií	1640-01.500	1	4 038
s provozním přepínačem, včetně baterií	1640-00.500	1	4 464

Centrální jednotka

Přijímá rádiové signály z pokojového snímače. S 8 nebo 6 výstupními kanály pro připojení tepelných pohonů.

Model	Objednací č.	Balení	Cena/ks
6 výstupních kanálů bez časového programu	1641-00.000	1	13 134
8 výstupních kanálů s časovým programem	1642-00.000	1	20 418

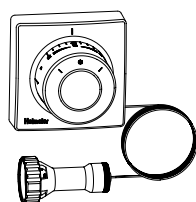

Termostatická hlavice F

Standardní provedení s vestavěným čidlem. Kapalinové čidlo. Rozsah nastavení 0 °C - 27 °C.

Délka kapiláry [m]	Objednací č.	Balení	Cena/ks
2,00	2802-00.500	5	2 841
5,00	2805-00.500	5	3 025
10,00	2810-00.500	5	4 228



Ruční hlavice

pro všechny termostatické ventily HEIMEIER. S přímým připojením, bílá.

	Objednací č.	Balení	Cena/ks
	1303-01.325	96	147

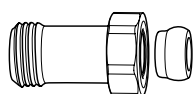

Prodloužení

Pro plastové, vícevrstvé plastové, měděné nebo přesné ocelové trubky.

Pro ventily s vnějším závitem G3/4.

Poniklovaná mosaz.

	L [mm]	Objednací č.	Balení	Cena/ks
G3/4 x G3/4	25	9713-02.354	1	466
G3/4 x G3/4	50	9714-02.354	1	751

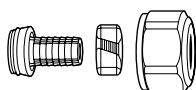

Svěrné šroubení

pro plastové trubky podle DIN 4726, ISO 10508. PE-X: DIN 16892/16893, EN ISO 15875; PB: DIN 16968/16969.

Pro připojení na vnější závit G3/4 podle DIN EN 16313 (Eurokonus).

Poniklovaná mosaz.

Ø trubky	Objednací č.	Balení	Cena/ks
12x1,1	1315-12.351	100	320
14x2	1311-14.351	100	320
16x1,5	1315-16.351	100	320
16x2	1311-16.351	100	203
17x2	1311-17.351	100	199
18x2	1311-18.351	100	365
20x2	1311-20.351	100	280

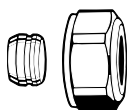

Svěrné šroubení

pro měděné a přesné ocelové trubky podle DIN EN 1057/10305-1/2.

Připojení – vnější závit G3/4 podle DIN EN 16313 (Eurokonus).

Spojení kov na kov.

Poniklovaná mosaz.

U trubek se silou stěny 0,8 – 1 mm je třeba použít opěrná pouzdra. Řiďte se pokyny výrobce trubek.

Ø trubky	Objednací č.	Balení	Cena/ks
12	3831-12.351	1	141
14	3831-14.351	1	129
15	3831-15.351	1	127
16	3831-16.351	1	152
18	3831-18.351	1	127



Opěrné pouzdro

Pro měděné a přesné ocelové trubky se silou stěny 1 mm.

Mosaz.

Ø trubky	L	Objednací č.	Balení	Cena/ks
12	25,0	1300-12.170	1	70
15	26,0	1300-15.170	1	70
16	26,3	1300-16.170	1	89
18	26,8	1300-18.170	1	72

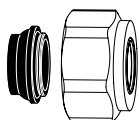

Svěrné šroubení

pro měděné a přesné ocelové trubky podle DIN EN 1057/10305-1/2 a nerezové trubky.

Pro připojení na vnější závit G3/4 podle DIN EN 16313 (Eurokonus).

Měkce těsnící, max. 95°C.

Poniklovaná mosaz.

Ø trubky	Objednací č.	Balení	Cena/ks
15	1313-15.351	100	126
18	1313-18.351	100	152

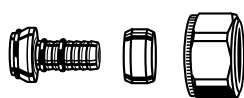

Svěrné šroubení

Pro vícevrstvé trubky podle DIN 16836.

Připojení – vnější závit G3/4 podle DIN EN 16313 (Eurokonus).

Poniklovaná mosaz.

Ø trubky	Objednací č.	Balení	Cena/ks
16x2	1331-16.351	100	235



Připojovací šroubení

pro připojení měděné, přesné ocelové, plastové nebo vícevrstvé trubky.

Poniklovaná mosaz.

	L [mm]	Objednací č.	Balení	Cena/ks
G3/4 x R1/2	26	1321-12.083	1	148



Dvojitá vsuvka

pro oboustranné připojení měděné, přesné ocelové, plastové nebo vícevrstvé trubky.

Poniklovaná mosaz.

	Objednací č.	Balení	Cena/ks
G3/4 x G3/4	1321-03.081	1	164

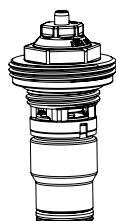

Náhradní ventilová vložka

s automatickým omezením průtoku pro Dynacon Eclipse.

	Objednací č.	Balení	Cena/ks
	9340-00.300	1	840



Indikátor průtoku Dynacon Eclipse

Náhradní vložka.

	Objednací č.	Balení	Cena/ks
	9340-00.101	1	571

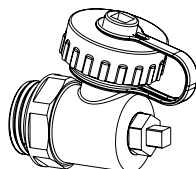

Náhradní ventil 1/2" pro napouštění, vypouštění, proplach a odvzdušnění

	Objednací č.	Balení	Cena/ks
1/2"	9321-00.102	1	631

Rozměry – rozdělovač a přípojovací sady

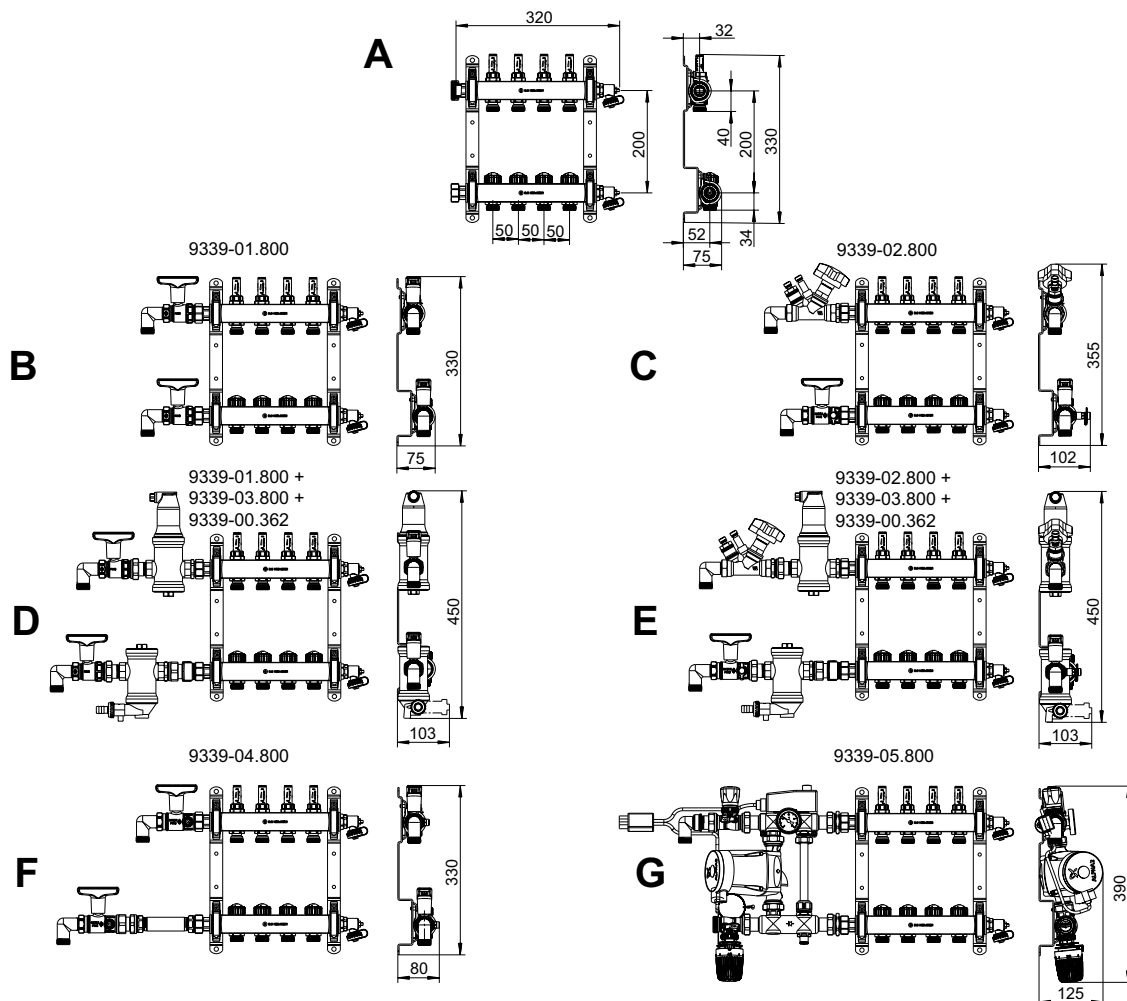

	Rozdělovač, počet okruhů	2	3	4	5	6	7	8	9	10	11	12
A	Délka [mm]	220	270	320	370	420	470	520	570	620	670	720
B	Délka, včetně sady 1 + 50 mm koleno *	355	405	455	505	555	605	655	705	755	805	855
	Velikost skříně	1	1	2	2	3	3	3	4	4	4	5
C	Délka, včetně sady 2 + 50 mm koleno *	390	440	490	540	590	640	690	740	790	840	890
	Velikost skříně	1	2	2	3	3	3	4	4	4	5	5
D	Délka, včetně sady 1 a 3 + 50 mm koleno *	530	580	630	680	730	780	830	880	930	980	1030
	Velikost skříně	3	3	3	4	4	4	5	5	5	6	6
E	Délka, včetně sady 2 a 3 + 50 mm koleno *	535	585	635	685	735	785	835	885	935	985	1035
	Velikost skříně	3	3	3	4	4	4	5	5	5	6	6
F	Délka, včetně sady 4 + 50 mm koleno *	505	555	605	655	705	755	805	855	905	955	1005
	Velikost skříně	2	3	3	3	4	4	4	5	5	5	6
G	Délka, včetně sady 5 Pevná délka směš. stanice	560	610	660	710	760	810	860	910	960	1010	1060
	Velikost skříně	3	3	3	4	4	4	5	5	5	6	6

*) Dodáváno bez kolena

Rozměry – skříně pro rozdělovače

9339-80/81...800

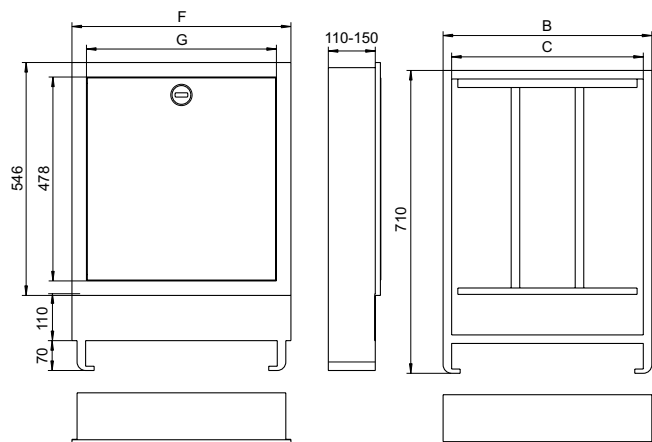

Velikost	Skříně pro rozdělovače Šířka x Výška [mm]	Konstrukce skořepiny Šířka x Výška [mm]	B	C	F	G
Montáž do stěny, instalační hloubka 110 - 150 mm						
1	490 x 710	510 x 730	489	449	513	445
2	575 x 710	595 x 730	574	534	598	530
3	725 x 710	745 x 730	724	684	748	680
4	875 x 710	895 x 730	874	834	898	830
5	1025 x 710	1045 x 730	1024	984	1048	980
6	1175 x 710	1195 x 730	1174	1134	1198	1130

Poznámka: Minimální hloubka pro instalaci přípojovacího setu č. 5 je 125 mm.

Dynalux

Podlahový rozdělovač

Provedení

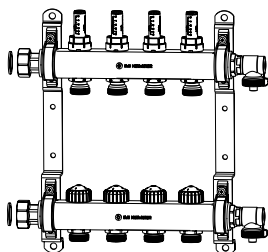

Dynalux podlahový rozdělovač

Počet okruhů	Objednáací č.	Balení	Cena/ks
2	9320-02.800	1	4 017
3	9320-03.800	1	5 137
4	9320-04.800	1	6 167
5	9320-05.800	1	7 258
6	9320-06.800	1	8 127
7	9320-07.800	1	9 014
8	9320-08.800	1	9 895
9	9320-09.800	1	10 871
10	9320-10.800	1	11 728
11	9320-11.800	1	12 638
12	9320-12.800	1	13 539

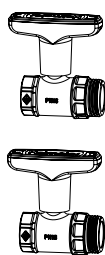

Připojovací set č.1 s kulovými kohouty Globo DN 20

s červenou krytkou v přívodu a modrou krytkou ve zpátečce.

Kvs	Objednáací č.	Balení	Cena/ks
9,90	9339-01.800	1	2 628

Kvs = m³/h při tlakové ztrátě 1 bar a plně otevřeném ventilu.

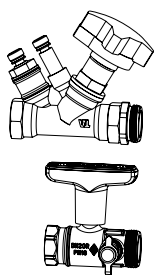

Připojovací set č.2 s vyvažovacím ventilem STAD a kulovým kohoutem Globo DN 20

včetně měřících vsuvek pro měření tlakové diference a průtoku.

Kvs	q _{max} [m ³ /h]	Objednáací č.	Balení	Cena/ks
5,28	2,00	9339-02.800	1	4 476

Kvs = m³/h při tlakové ztrátě 1 bar a plně otevřeném ventilu.

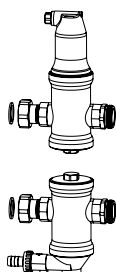

Připojovací set č.3 se Zeparo odplyňovačem v přívodu a Zeparo separátorem kalů a nečistot ve zpátečce, DN 20

Kvs	q _{max} [m ³ /h]	Objednáací č.	Balení	Cena/ks
6,72	1,25	9339-03.800	1	6 331

Kvs = m³/h při tlakové ztrátě 1 bar a plně otevřeném ventilu.

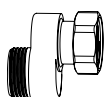

S-připojení

Pro připojovací set č.3. Instalační pomůcka pro připojení potrubí.

Objednáací č.	Balení	Cena/ks
9339-00.362	1	4 654

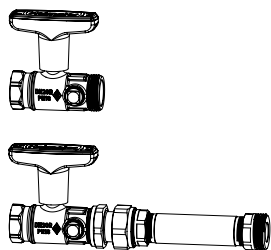

Připojovací set č.4 s kulovým kohoutem Globo DN 20 a mezikusem pro měřič tepla ve zpátečce

Kulový kohout s připojením pro přímé měření v přívodním a zpětném potrubí.

Kvs	Objednací č.	Balení	Cena/ks
9,90	9339-04.800	1	7 590

Kvs = m³/h při tlakové ztrátě 1 bar a plně otevřeném ventilu.

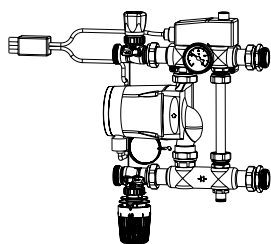

Připojovací set č.5 se směšovací stanicí

s energeticky úsporným čerpadlem Grundfos Alpha 2 15 - 60 130, termostatickou hlavici s příložným čidlem a elektrickým příložným havarijním termostatem 230V 15A.

Minimální hloubka skříně rozdělovače: 125 mm

Rozsah nastavení termostatické hlavice	Rozsah nastavení havarijního termostatu	Objednací č.	Balení	Cena/ks
20 - 50°C	10 - 90°C	9339-05.800	1	33 375

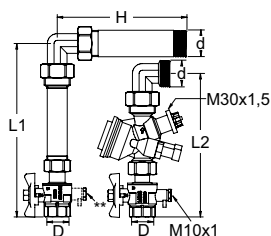

Připojovací sada TA-COMPACT-P, vertikální, pro regulaci průtoku, vč. mezikusu pro měřič tepla

Potravní závit dle ISO 228.

DN *	D	d	L1	L2	H	q _{max} [l/h]	Kg	Objednací č.	Balení	Cena/ks
15	G3/4	G1	220	182	165	470	2,3	326040-10400	1	9 186
20	G3/4	G1	220	180	165	1150	2,5	326040-10500	1	9 488
25 **	G1	G1	236	209	165	2150	3,1	326040-10600	1	12 317

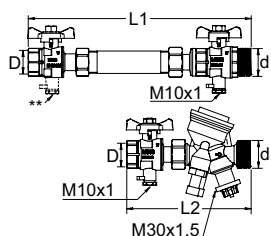

Připojovací sada TA-COMPACT-P, horizontální, pro regulaci průtoku, vč. mezikusu pro měřič tepla

Potravní závit dle ISO 228.

DN *	D	d	L1	L2	q _{max} [l/h]	Kg	Objednací č.	Balení	Cena/ks
15	G3/4	G1	266	150	470	1,9	326040-10401	1	9 152
20	G3/4	G1	266	148	1150	2,0	326040-10501	1	9 306
25 **	G1	G1	298	201	2150	3,0	326040-10601	1	12 523

*) DN označuje TA-COMPACT-P

**) DN 25, kulový kohout s připojením M10x1

q_{max} = l/h pro každé nastavení při zcela otevřené regulační kuželce.

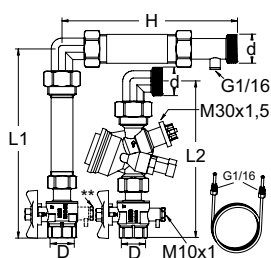

Připojovací sada TA-COMPACT-DP, vertikální, pro regulaci diferenčního tlaku, vč. mezikusu pro měřič tepla

Potravní závit dle ISO 228.

DN *	D	d	L1	L2	H	q (při 10 kPa) [l/h]	Kg	Objednací č.	Balení	Cena/ks
15	G3/4	G1	220	182	204	300	2,5	326040-10402	1	13 154
20	G3/4	G1	220	180	204	840	2,6	326040-10502	1	13 384
25 **	G1	G1	236	209	204	1500	3,4	326040-10602	1	14 689

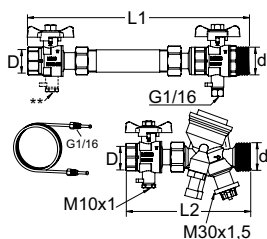

Připojovací sada TA-COMPACT-DP, horizontální, pro regulaci diferenčního tlaku, vč. mezikusu pro měřič tepla

Potrubní závity dle ISO 228.

DN *	D	d	L1	L2	q (při 10 kPa) [l/h]	Kg	Objednací č.	Balení	Cena/ks
15	G3/4	G1	266	150	300	1,9	326040-10403	1	11 664
20	G3/4	G1	266	148	840	2,0	326040-10503	1	11 736
25 **	G1	G1	298	201	1500	3,1	326040-10603	1	14 879

*) DN označuje TA-COMPACT-DP

**) DN 25, kulový kohout s připojením M10x1

Skříň pro rozdělovače

Montáž do stěny, hloubka 110-150 mm.

Poznámka: Minimální hloubka pro instalaci připojovacího setu č. 5 je 125 mm.

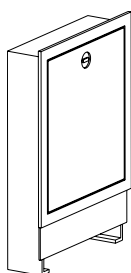

Velikost	mm x mm	Objednací č.	Balení	Cena/ks
1	490 x 710	9339-80.800	1	3 656
2	575 x 710	9339-81.800	1	3 929
3	725 x 710	9339-82.800	1	4 351
4	875 x 710	9339-83.800	1	5 016
5	1.025 x 710	9339-84.800	1	5 407
6	1.175 x 710	9339-85.800	1	6 399

Příslušenství

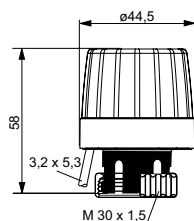

EMOTec

Dvoubodový termický pohon pro rozdělovače podlahového vytápění. provedení NC s ukazatelem zdvihu. Vhodné pro všechny termostatické ventily Heimeier. Bližší technická data v katalogu EMOTec.

Model	Objednací č.	Balení	Cena/ks
230 V			
Normálně uzavřeno (NC)	1807-00.500	5	1 272
Normálně otevřeno (NO)	1809-00.500	5	1 339
24 V			
Normálně uzavřeno (NC)	1827-00.500	5	1 230
Normálně otevřeno (NO)	1829-00.500	5	1 294

Termický pohon s pomocným kontaktem

Max. spínací proud pomocného kontaktu: Typ 230 V: 5 (1) A; Typ 24 V: 3 (1) A.

Zdvih: 4 mm.

Připojení k ventilu: HEIMEIER M30x1.5, s přiloženým adaptérem.

Uzavírací síla: 100 N.

Délka kabel: 1 m.

Připojovací kabel: 4 x 0,75 mm²

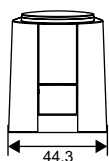
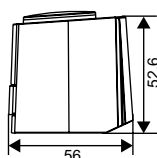

Model	Objednací č.	Balení	Cena/ks
230 V			
Normálně uzavřeno (NC)	4968-03.000	1	2 790
24 V			
Normálně uzavřeno (NC)	4988-03.000	1	2 790

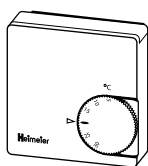

Pokojevý termostat

Elektromechanický regulátor prostorové teploty pro elektrotermické pohony.

Model	Objednáací č.	Balení	Cena/ks
230 V			
Bez přepínače provozního módu	1936-00.500	1	1 446
S přepínačem provozního módu	1938-00.500	1	1 820
24 V			
Bez přepínače provozního módu	1946-00.500	1	1 606

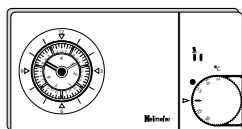

Termostat P s analogovými hodinami

Elektronický dvoubodový pokojový termostat pro časově závislou regulaci pokojové teploty, s analogovým 7 denním automatickým časovačem, výstupním signálem modulaace šířkou impulzů (PWM) a plovoucím přepínacím kontaktem.

Model	Objednáací č.	Balení	Cena/ks
230 V	1932-00.500	1	6 273

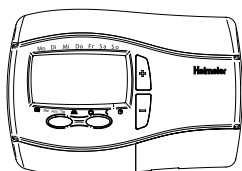

Termostat P s digitálními hodinami

Elektronický dvoubodový pokojový termostat pro časově závislou regulaci pokojové teploty, s digitálním automatickým časovačem, výstupním signálem modulaace šířkou impulzů (PWM) a plovoucím přepínacím kontaktem. Menu ovládané pomocí čtyř tlačítek.

Model	Objednáací č.	Balení	Cena/ks
230 V	1932-01.500	1	6 510

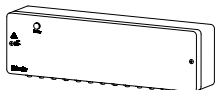

Rozvodná jednotka

Tato jednotka se používá pro připojení termostatů a elektrotermických pohonů. Jednotka je vhodná pro podlahové vytápění a chlazení (letní/zimní provoz). Možnost použití externího signálu k přepínání mezi vytápěním a chlazením. Logika čerpadla umožňuje energeticky optimalizovanou regulaci chodu čerpadla. Až pro 6 zón (místností). Připraveno k zapojení do síťové zásuvky 230 V.

Objednáací č.	Balení	Cena/ks
1612-00.000	1	12 189

Radiocontrol F

Systém rádiového řízení pro regulaci teploty v jednotlivých místnostech na podlaží, nástěnného nebo stropního vytápění a chlazení ve spojení s elektrotermickými dvoubodovými pohony (např. EMO T nebo EMOtec).

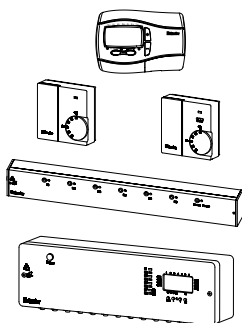

Pokojevá vysílací jednotka

Elektronický fuzzy regulátor na baterii (včetně baterií).

Model	Objednáací č.	Balení	Cena/ks
s digitálními hodinami, včetně baterií	1640-02.500	1	7 018
bez provozního přepínače, včetně baterií	1640-01.500	1	4 038
s provozním přepínačem, včetně baterií	1640-00.500	1	4 464

Centrální jednotka

Přijímá rádiové signály z pokojového snímače. S 8 nebo 6 výstupními kanály pro připojení tepelných pohonů.

Model	Objednáací č.	Balení	Cena/ks
6 výstupních kanálů bez časového programu	1641-00.000	1	13 134
8 výstupních kanálů s časovým programem	1642-00.000	1	20 418

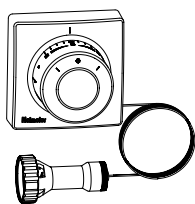

Termostatická hlavice F

Standardní provedení s vestavěným čidlem. Kapalinové čidlo.
Rozsah nastavení 0 °C - 27 °C.

Délka kapiláry [m]	Objednací č.	Balení	Cena/ks
2,00	2802-00.500	5	2 841
5,00	2805-00.500	5	3 025
10,00	2810-00.500	5	4 228



Ruční hlavice

pro všechny termostatické ventily HEIMEIER. S přímým připojením, bílá.

Objednací č.	Balení	Cena/ks
1303-01.325	96	147

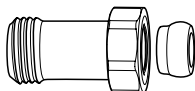

Prodloužení

Pro plastové, vícevrstvé plastové, měděné nebo přesné ocelové trubky.

Pro ventily s vnějším závitem G3/4.

Poniklovaná mosaz.

	L [mm]	Objednací č.	Balení	Cena/ks
G3/4 x G3/4	25	9713-02.354	1	466
G3/4 x G3/4	50	9714-02.354	1	751

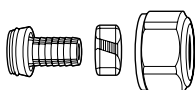

Svěrné šroubení

pro plastové trubky podle DIN 4726, ISO 10508. PE-X: DIN 16892/16893, EN ISO 15875;

PB: DIN 16968/16969.

Pro připojení na vnější závit G3/4 podle DIN EN 16313 (Eurokonus).

Poniklovaná mosaz.

Ø trubky	Objednací č.	Balení	Cena/ks
12x1,1	1315-12.351	100	320
14x2	1311-14.351	100	320
16x1,5	1315-16.351	100	320
16x2	1311-16.351	100	203
17x2	1311-17.351	100	199
18x2	1311-18.351	100	365
20x2	1311-20.351	100	280

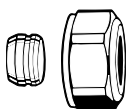

Svěrné šroubení

pro měděné a přesné ocelové trubky podle DIN EN 1057/10305-1/2.

Připojení – vnější závit G3/4 podle DIN EN 16313 (Eurokonus).

Spojení kov na kov.

Poniklovaná mosaz.

U trubek se silou stěny 0,8 – 1 mm je třeba použít opěrná pouzdra. Řiďte se pokyny výrobce trubek.

Ø trubky	Objednací č.	Balení	Cena/ks
12	3831-12.351	1	141
14	3831-14.351	1	129
15	3831-15.351	1	127
16	3831-16.351	1	152
18	3831-18.351	1	127

**Opěrné pouzdro**

Pro měděné a přesné ocelové trubky se silou stěny 1 mm.

Mosaz.

Ø trubky	L	Objednáací č.	Balení	Cena/ks
12	25,0	1300-12.170	1	70
15	26,0	1300-15.170	1	70
16	26,3	1300-16.170	1	89
18	26,8	1300-18.170	1	72

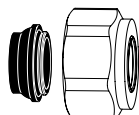
**Svěrné šroubení**

pro měděné a přesné ocelové trubky podle DIN EN 1057/10305-1/2 a nerezové trubky.

Pro připojení na vnější závit G3/4 podle DIN EN 16313 (Eurokonus).

Měkce těsnící, max. 95°C.

Poniklovaná mosaz.

Ø trubky	Objednáací č.	Balení	Cena/ks
15	1313-15.351	100	126
18	1313-18.351	100	152

**Svěrné šroubení**

Pro vícevrstvé trubky podle DIN 16836.

Připojení – vnější závit G3/4 podle DIN EN 16313 (Eurokonus).

Poniklovaná mosaz.

Ø trubky	Objednáací č.	Balení	Cena/ks
16x2	1331-16.351	100	235

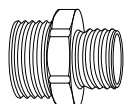
**Připojovací šroubení**

pro připojení měděné, přesné ocelové, plastové nebo vícevrstvé trubky.

Poniklovaná mosaz.

	L [mm]	Objednáací č.	Balení	Cena/ks
G3/4 x R1/2	26	1321-12.083	1	148

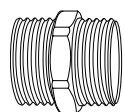
**Dvojitá vsuvka**

pro oboustranné připojení měděné, přesné ocelové, plastové nebo vícevrstvé trubky.

Poniklovaná mosaz.

	Objednáací č.	Balení	Cena/ks
G3/4 x G3/4	1321-03.081	1	164

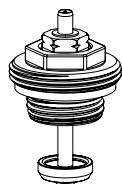
**Náhradní ventilová vložka**

> 03.2015

	Objednáací č.	Balení	Cena/ks
	9332-00.300	1	440

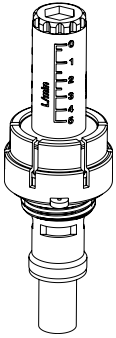
Indikátor průtoku

pro Dynalux.

	Objednáací č.	Balení	Cena/ks
	9321-00.101	1	608

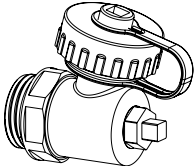
Náhradní ventil 1/2" pro napouštění, vypouštění, proplach a odvzdušnění

	Objednáací č.	Balení	Cena/ks
1/2"	9321-00.102	1	631

Rozměry – rozdělovač a přípojovací sady

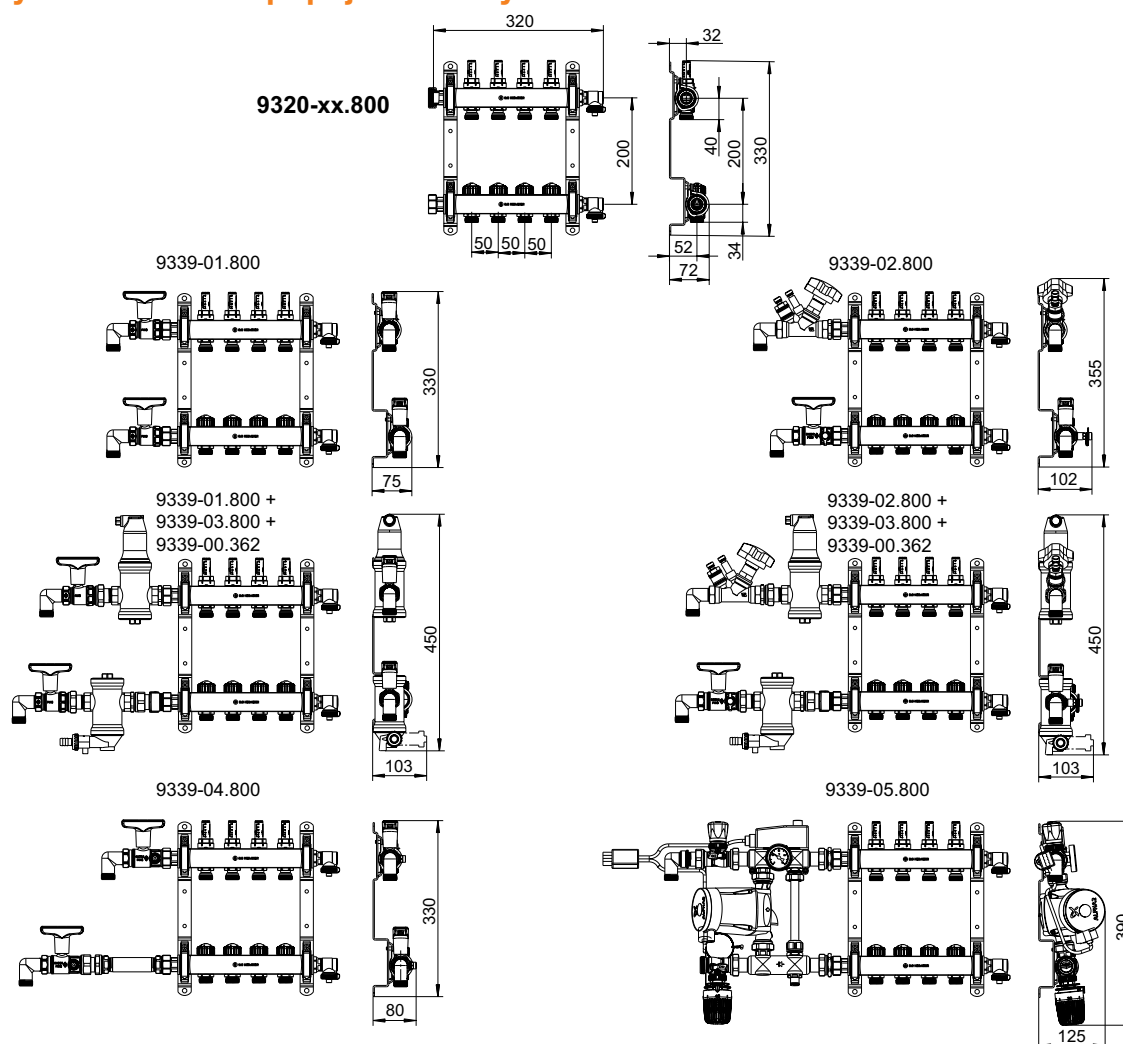

Rozdělovač, počet okruhů	2	3	4	5	6	7	8	9	10	11	12
Délka [mm]	220	270	320	370	420	470	520	570	620	670	720
Délka, včetně sady 1 + 50 mm koleno *	355	405	455	505	555	605	655	705	755	805	855
Velikost skříně	1	1	2	2	3	3	3	4	4	4	5
Délka, včetně sady 2 + 50 mm koleno *	390	440	490	540	590	640	690	740	790	840	890
Velikost skříně	1	2	2	3	3	3	4	4	4	5	5
Délka, včetně sady 1 a 3 + 50 mm koleno *	530	580	630	680	730	780	830	880	930	980	1030
Velikost skříně	3	3	3	4	4	4	5	5	5	6	6
Délka, včetně sady 2 a 3 + 50 mm koleno *	535	585	635	685	735	785	835	885	935	985	1035
Velikost skříně	3	3	3	4	4	4	5	5	5	6	6
Délka, včetně sady 4 + 50 mm koleno *	505	555	605	655	705	755	805	855	905	955	1005
Velikost skříně	2	3	3	3	4	4	4	5	5	5	6
Délka, včetně sady 5 Pevná délka směš. stanice	560	610	660	710	760	810	860	910	960	1010	1060
Velikost skříně	3	3	3	4	4	4	5	5	5	6	6

*) Dodáváno bez kolena

Rozměry – skříně pro rozdělovače

9339-80/81...800

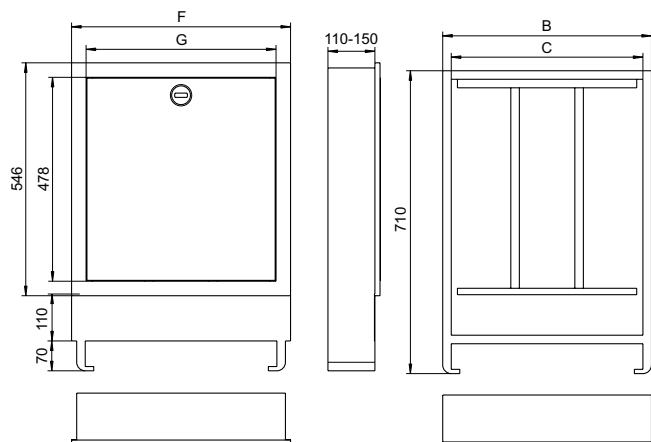

Velikost	Skříně pro rozdělovače Šířka x Výška [mm]	Konstrukce skořepiny Šířka x Výška [mm]	B	C	F	G
Montáž do stěny, instalační hloubka 110 - 150 mm						
1	490 x 710	510 x 730	489	449	513	445
2	575 x 710	595 x 730	574	534	598	530
3	725 x 710	745 x 730	724	684	748	680
4	875 x 710	895 x 730	874	834	898	830
5	1025 x 710	1045 x 730	1024	984	1048	980
6	1175 x 710	1195 x 730	1174	1134	1198	1130

Poznámka: Minimální hloubka pro instalaci přípojovacího setu č. 5 je 125 mm.

Multibox Eclipse

Individuální přímočinná regulace podlahového vytápění s automatickým omezovačem průtoku

Provedení

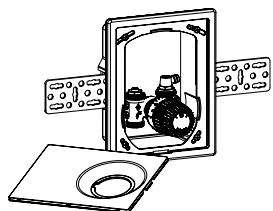

Multibox Eclipse K
s termostatickým ventilem

Barva	Objednáací č.	Balení	Cena/ks
Kryt a termostatická hlavice bílé (RAL 9016)	9318-00.800	1	3 753

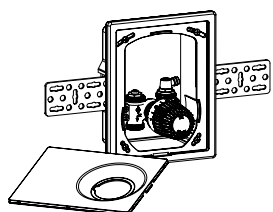

Multibox Eclipse RTL
s omezovačem teploty zpátečky (RTL)

Barva	Objednáací č.	Balení	Cena/ks
Kryt a RTL termostatická hlavice bílé (RAL 9016)	9319-00.800	1	3 753

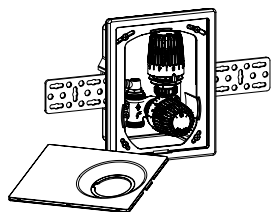

Multibox Eclipse K-RTL
s termostatickým ventilem a omezovačem teploty zpátečky (RTL)

Barva	Objednáací č.	Balení	Cena/ks
Kryt a termostatická K hlavice bílé (RAL 9016)	9317-00.800	1	6 060

Příslušenství



Nastavovací klíč
Pro Eclipse. Oranžová barva.

Objednáací č.	Balení	Cena/ks
3930-02.142	1	98

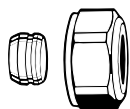

Svěrné šroubení

pro měděné a přesné ocelové trubky podle DIN EN 1057/10305-1/2.

Připojení – vnější závit G3/4 podle DIN EN 16313 (Eurokonus).

Spojení kov na kov.

Poniklovaná mosaz.

U trubek se silou stěny 0,8 – 1 mm je třeba použít opěrná pouzdra. Řiďte se pokyny výrobce trubek.

Ø trubky	Objednáací č.	Balení	Cena/ks
12	3831-12.351	1	141
15	3831-15.351	1	127
16	3831-16.351	1	152
18	3831-18.351	1	127



Opěrné pouzdro

Pro měděné a přesné ocelové trubky se silou stěny 1 mm.
Mosaz.

Ø trubky	L [mm]	Objednáací č.	Balení	Cena/ks
12	25,0	1300-12.170	1	70
15	26,0	1300-15.170	1	70
16	26,3	1300-16.170	1	89
18	26,8	1300-18.170	1	72

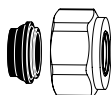

Svěrné šroubení

pro měděné a přesné ocelové trubky podle DIN EN 1057/10305-1/2.
Pro připojení na vnější závit G3/4 podle DIN EN 16313 (Eurokonus).
Měkce těsnící. Poniklovaná mosaz.

Ø trubky	Objednáací č.	Balení	Cena/ks
15	1313-15.351	100	126
18	1313-18.351	100	152

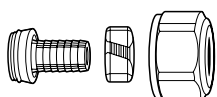

Svěrné šroubení

pro plastové trubky podle DIN 4726, ISO 10508. PE-X: DIN 16892/16893, EN ISO 15875;
PB: DIN 16968/16969.
Pro připojení na vnější závit G3/4 podle DIN EN 16313 (Eurokonus).
Poniklovaná mosaz.

Ø trubky	Objednáací č.	Balení	Cena/ks
14x2	1311-14.351	100	320
16x2	1311-16.351	100	203
17x2	1311-17.351	100	199
18x2	1311-18.351	100	365
20x2	1311-20.351	100	280

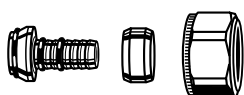

Svěrné šroubení

Pro vícevrstvé trubky podle DIN 16836.
Připojení vnějším závitem G3/4 podle DIN EN 16313 (Eurokonus).
Poniklovaná mosaz.

Ø trubky	Objednáací č.	Balení	Cena/ks
16x2	1331-16.351	100	235

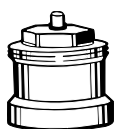

Prodloužení vřetene termostatické hlavice K pro Multibox Eclipse K a Multibox Eclipse K-RTL

Pokud je překročena maximální hloubka instalace.

L [mm]	Objednáací č.	Balení	Cena/ks
Poniklovaná mosaz			
20	2201-20.700	1	744
30	2201-30.700	1	898
Černý plast			
15	2001-15.700	1	159
30	2002-30.700	1	145



Prodloužení vřetene omezovače RTL pro Multibox Eclipse RTL

Pokud je překročena maximální hloubka instalace.
Poniklovaná mosaz.

L [mm]	Objednáací č.	Balení	Cena/ks
20	9153-20.700	1	525

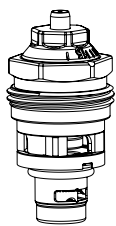
**Náhradní ventilová vložka**

s automatickým omezením průtoku pro Eclipse.

	Objednací č.	Balení	Cena/ks
	3930-02.300	1	847

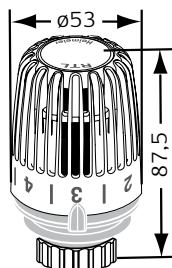
**RTL termostatická hlavice speciální pro Multibox Eclipse RTL pro obrácený směr průtoku**

Bílý RAL 9016.

Rozsah nastavení	Objednací č.	Balení	Cena/ks
0 °C - 50 °C	6510-00.500	1	1 404

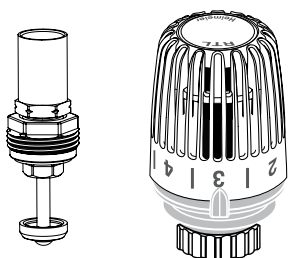
**RTL vrchní část ventilu a RTL termostatická hlavice**

Pro přestavbu Multiboxu K/Multibox Eclipse K na Multibox K-RTL/Multibox Eclipse K-RTL.

	Objednací č.	Balení	Cena/ks
RTL vrchní část ventilu	9303-00.300	1	1 600
RTL termostatická hlavice	6500-00.500	20	1 260

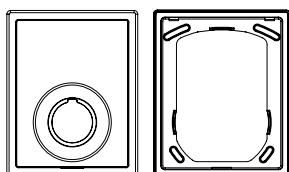
**Rámeček a krycí deska**

Náhradní díl pro Multibox K/Multibox Eclipse K, Multibox RTL/Multibox Eclipse RTL a Multibox K-RTL/Multibox Eclipse K-RTL.

Barva	Objednací č.	Balení	Cena/ks
Bílý RAL 9016	9300-00.800	10	455

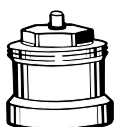
Příslušenství**Prodloužení vřetene termostatické hlavice K pro Multibox K-RTL**

Pokud je překročena maximální hloubka instalace.

L [mm]	Objednací č.	Balení	Cena/ks
Poniklovaná mosaz			
20	2201-20.700	1	744
30	2201-30.700	1	898
Černý plast			
15	2001-15.700	1	159
30	2002-30.700	1	145

**Prodloužení vřetene omezovače RTL pro Multibox 4 RTL**

Pokud je překročena maximální hloubka instalace.

Poniklovaná mosaz.

L [mm]	Objednací č.	Balení	Cena/ks
20	9153-20.700	1	525

Multibox K, RTL a K-RTL

Individuální přímočinná regulace okruhů podlahového vytápění

Provedení

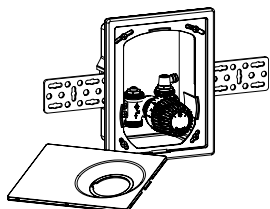

Multibox K
s termostatickým ventilem

Barva	Objednací č.	Balení	Cena/ks
Kryt a termostatická hlavice bílé (RAL 9016)	9302-00.800	1	3 508

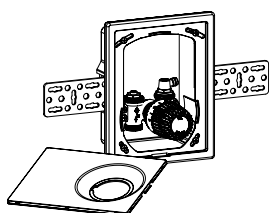

Multibox RTL
s omezovačem teploty zpátečky (RTL)

Barva	Objednací č.	Balení	Cena/ks
Kryt a RTL termostatická hlavice bílé (RAL 9016)	9304-00.800	1	3 508
Kryt a RTL termostatická hlavice pochromované	9304-00.801	1	5 400

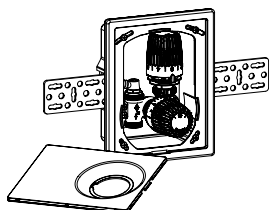

Multibox K-RTL
s termostatickým ventilem a omezovačem teploty zpátečky (RTL)

Barva	Objednací č.	Balení	Cena/ks
Kryt a termostatická K hlavice bílé (RAL 9016)	9301-00.800	1	5 614
Kryt a termostatická hlavice K pochromované	9301-00.801	1	7 674

Multibox F

Individuální přímočinná regulace okruhů podlahového vytápění

Provedení

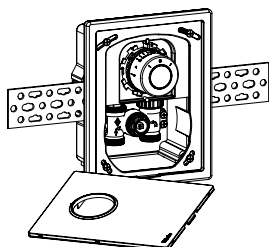

Multibox F
s termostatickým ventilem

Barva	Objednací č.	Balení	Cena/ks
Kryt a termostatická hlavice bílé (RAL 9016)	9306-00.800	1	5 040

Multibox C/E a C/RTL

Individuální přímočinná regulace okruhů podlahového vytápění

Provedení

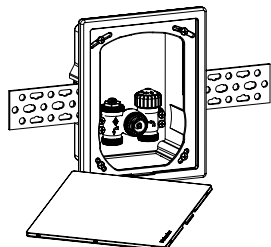

Multibox C/E

s termostatickým vrchním dílem pro pohon nebo dálkové ovládání

Barva	Objednáací č.	Balení	Cena/ks
Kryt bílý (RAL 9016)	9308-00.800	1	2 517

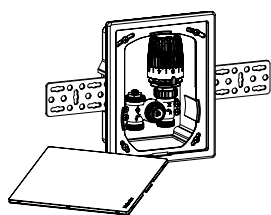

Multibox C/RTL

s omezovačem teploty zpátečky (RTL)

Barva	Objednáací č.	Balení	Cena/ks
Kryt bílý (RAL 9016)	9303-00.800	1	3 508

Příslušenství

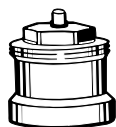

Prodloužení vřetene termostatické hlavice K pro Multibox K a Multibox K-RTL

Pokud je překročena maximální hloubka instalace.

L [mm]	Objednáací č.	Balení	Cena/ks
Poniklovaná mosaz			
20	2201-20.700	1	744
30	2201-30.700	1	898
Černý plast			
15	2001-15.700	1	159
30	2002-30.700	1	145

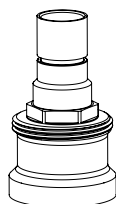

Prodloužení vřetene omezovače RTL pro Multibox RTL

Pokud je překročena maximální hloubka instalace. Poniklovaná mosaz.

L [mm]	Objednáací č.	Balení	Cena/ks
20	9153-20.700	1	525

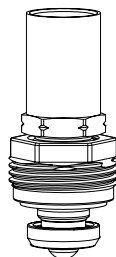

Speciální ventilová vložka pro Multibox RTL od 08.2013

pro ventilové tělesa s označením II.

Objednáací č.	Balení	Cena/ks
1305-02.300	1	896

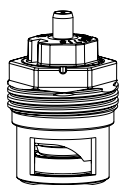

V-exact II náhradní vložka pro Multibox K a Multibox K-RTL od 08.2013

pro ventilové tělesa s označením II.

	Objednací č.	Balení	Cena/ks
	3700-02.300	1	486

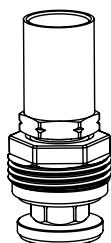

Speciální ventilová vložka pro Multibox RTL až do 08.2013

Používá se při záměně přívodního a vratného potrubí.

	Objednací č.	Balení	Cena/ks
	9304-03.300	1	1 662

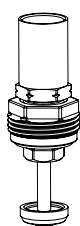

RTL vrchní část ventilu a RTL termostatická hlavice

Pro přestavbu Multiboxu K/Multibox Eclipse K na Multibox K-RTL/Multibox Eclipse K-RTL.

	Objednací č.	Balení	Cena/ks
RTL vrchní část ventilu	9303-00.300	1	1 600
RTL termostatická hlavice	6500-00.500	20	1 260

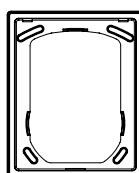
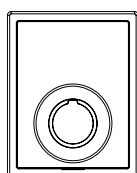

Rámeček a krycí deska

Náhradní díl pro Multibox K/Multibox Eclipse K, Multibox RTL/Multibox Eclipse RTL a Multibox K-RTL/Multibox Eclipse K-RTL.

	Objednací č.	Balení	Cena/ks
Bílý RAL 9016	9300-00.800	10	455

Multibox Mini

Kompaktní individuální přímočinná regulace okruhů podlahového vytápění

Provedení

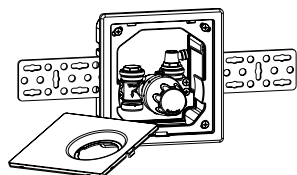

Multibox Mini DX

s termostatickým ventilem

Barva	Objednáací č.	Balení	Cena/ks
Kryt a termostatická hlavice bílé (RAL 9016)	9305-00.800	1	3 508

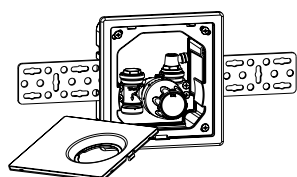

Multibox Mini RTL

s omezovačem teploty zpátečky (RTL)

Barva	Objednáací č.	Balení	Cena/ks
Kryt a RTL termostatická hlavice bílé (RAL 9016)	9304-30.800	1	3 508

Příslušenství

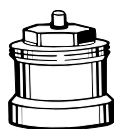

Prodloužení vřetene termostatické hlavice DX pro Multibox Mini DX

Pokud je překročena maximální hloubka instalace.

L [mm]	Objednáací č.	Balení	Cena/ks
Poniklovaná mosaz			
20	2201-20.700	1	744
30	2201-30.700	1	898
Černý plast			
15	2001-15.700	1	159
30	2002-30.700	1	145



Prodloužení vřetene omezovače RTL pro Multibox Mini RTL

Pokud je překročena maximální hloubka instalace.

Poniklovaná mosaz.

L [mm]	Objednáací č.	Balení	Cena/ks
20	9153-20.700	1	525

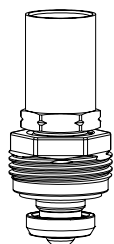

Speciální ventilová vložka pro Multibox Mini RTL od 08.2013

pro ventilové tělesa s označením II.

Objednáací č.	Balení	Cena/ks
1305-02.300	1	896

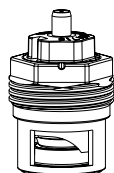

V-exact II náhradní vložka pro Multibox Mini DX od 08.2013

pro ventilové tělesa s označením II.

Objednáací č.	Balení	Cena/ks
3700-02.300	1	486

RTL

Omezovač teploty zpátečky

Provedení – RTL s automatickým omezením průtoku (Eclipse)

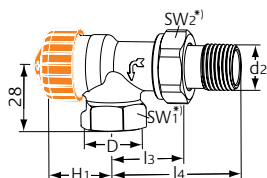

Axiální

DN	D	d2	l3	l4	H1	Průtok [l/h]	Objednací č.	Balení	Cena/ks
15 (1/2")	Rp1/2	R1/2	29	58	21,5	10-150	9113-02.000	1	1 319

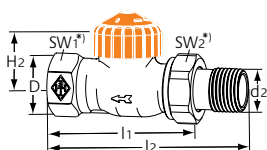

Přímé

DN	D	d2	l1	l2	H2	Průtok [l/h]	Objednací č.	Balení	Cena/ks
15 (1/2")	Rp1/2	R1/2	66	95	21,5	10-150	9114-02.000	1	1 319

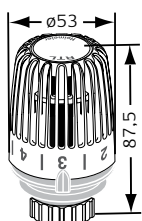

RTL Termostatická hlavice pro omezení teploty zpátečky

bílá RAL 9016. Se speciální vsuvkou pro přenos teploty z termostatických ventilů.

Rozsah nastavení	Objednací č.	Balení	Cena/ks
0 °C - 50 °C	6510-00.500	1	1 404

Provedení – RTL s plynulým přesným nastavením (V-exact II)

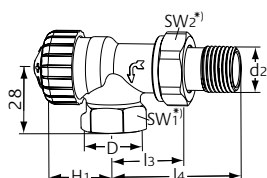

Axiální

DN	D	d2	l3	l4	H1	Kv pásmo proporcionality max. 2 K	Kvs	Objednací č.	Balení	Cena/ks
15 (1/2")	Rp1/2	R1/2	29	58	21,5	0,025 – 0,670	0,86	9103-02.000	1	839

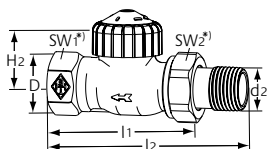

Přímé

DN	D	d2	l1	l2	H2	Kv pásmo proporcionality max. 2 K	Kvs	Objednací č.	Balení	Cena/ks
15 (1/2")	Rp1/2	R1/2	66	95	21,5	0,025 – 0,670	0,86	9104-02.000	1	839

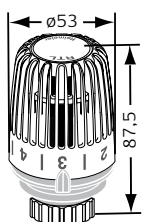

RTL Termostatická hlavice pro omezení teploty zpátečky

bílá RAL 9016. Se speciální vsuvkou pro přenos teploty z termostatických ventilů.

Rozsah nastavení	Objednací č.	Balení	Cena/ks
0 °C - 50 °C	6510-00.500	1	1 404

Provedení - bez přednastavení

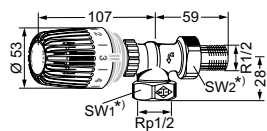

Axiální

Připojení	Kvs	Objednáací č.	Balení	Cena/ks
R1/2	2,00	9173-02.800	5	1 938

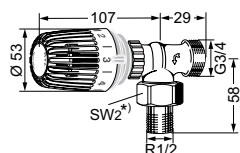

Axiální

Připojení	Kvs	Objednáací č.	Balení	Cena/ks
G3/4	2,00	9153-02.800	5	1 531

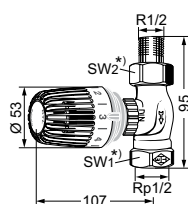

Přímé

Připojení	Kvs	Objednáací č.	Balení	Cena/ks
R1/2	2,00	9174-02.800	5	1 960

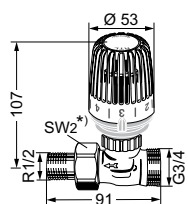

Přímé

Připojení	Kvs	Objednáací č.	Balení	Cena/ks
G3/4	2,00	9154-02.800	5	1 733

*) SW1: 27 mm; SW2: 30 mm

Hodnoty H1 a H2 jsou délky vztažené k dosedací ploše termostatické hlavice nebo nastavovacího klíče.

Kvs = m³/h při tlakové ztrátě 1 bar a plně otevřeném ventilu.

Pozor: Omezovač teploty zpátečky RTL bez přednastavení se skládá ze speciálního tělesa ventilu a speciálního čidla. Radiátorové ventily a termostatické hlavice IMI Heimeier nelze pro tuto kombinaci použít.

Příslušenství



Eclipse s automatickým omezením průtoku

Pro radiátorové ventily se značkou II+, od roku 2015

Náhradní vrchní části s nastavením Pro DN ventilu	Objednáací č.	Balení	Cena/ks
10, 15, 20	3930-02.300	1	847



V-exact II s plynulým přesným nastavením

pro radiátorové ventily se značkou II, od roku 2012 a značkou II+, od roku 2015

Náhradní vrchní části s nastavením Pro DN ventilu	Objednáací č.	Balení	Cena/ks
10, 15, 20	3700-02.300	1	486

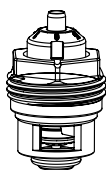

V-exakt s přesným nastavením

pro radiátorové ventily s kulatým nálitkem **od 1994 do konce 2011.**

Se žlutým označením. Vhodné také pro opačný směr proudění.

Náhradní vrchní části s nastavením Pro DN ventilu	Objednací č.	Balení	Cena/ks
10, 15 (také pro V-exakt DN 20)	3502-24.300	1	490

Pozn.: Po dodatečné montáži termostatické vložky s přednastavením musí být použita příslušná RTL hlavice obj. č. 6510-00.500.

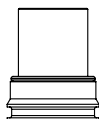

Náhradní díl pro přenos tepla

Pro RTL termostatickou hlavici 6510-00.500

	Objednací č.	Balení	Cena/ks
	6510-00.433	1	291

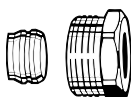

Svěrné šroubení

pro měděné a přesné ocelové trubky v souladu s DIN EN 1057/10305-1/2.

Připojení – vnitřní závit Rp1/2. Spojení kov na kov. Poniklovaná mosaz.

Při síle stěny trubky 0,8 až 1 mm je třeba použít opěrné pouzdro. Řiďte se pokyny výrobce trubek.

Ø trubky	Objednací č.	Balení	Cena/ks
15	2201-15.351	100	72
16	2201-16.351	100	101

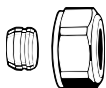

Svěrné šroubení

pro měděné a přesné ocelové trubky podle DIN EN 1057/10305-1/2.

Připojení – vnější závit G3/4 podle DIN EN 16313 (Eurokonus).

Spojení kov na kov. Poniklovaná mosaz.

U trubek se silou stěny 0,8 – 1 mm je třeba použít opěrná pouzdra. Řiďte se pokyny výrobce trubek.

Ø trubky	Objednací č.	Balení	Cena/ks
12	3831-12.351	1	141
14	3831-14.351	1	129
15	3831-15.351	1	127
16	3831-16.351	1	152
18	3831-18.351	1	127

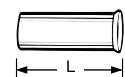

Opěrné pouzdro

Pro měděné a přesné ocelové trubky se silou stěny 1 mm.

Mosaz.

Ø trubky	L	Objednací č.	Balení	Cena/ks
12	25,0	1300-12.170	1	70
15	26,0	1300-15.170	1	70
16	26,3	1300-16.170	1	89
18	26,8	1300-18.170	1	72

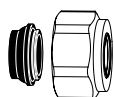
**Svěrné šroubení**

pro měděné a přesné ocelové trubky podle DIN EN 1057/10305-1/2. Pro připojení na vnější závit G3/4 podle DIN EN 16313 (Eurokonus). Měkce těsnící. Poniklovaná mosaz.

Ø trubky	Objednací č.	Balení	Cena/ks
15	1313-15.351	100	126
18	1313-18.351	100	152

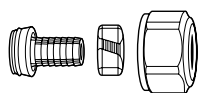
**Svěrné šroubení**

pro plastové trubky podle DIN 4726, ISO 10508. PE-X: DIN 16892/16893, EN ISO 15875; PB: DIN 16968/16969. Pro připojení na vnější závit G3/4 podle DIN EN 16313 (Eurokonus). Poniklovaná mosaz.

Ø trubky	Objednací č.	Balení	Cena/ks
12x1,1	1315-12.351	100	320
14x2	1311-14.351	100	320
16x1,5	1315-16.351	100	320
16x2	1311-16.351	100	203
17x2	1311-17.351	100	199
18x2	1311-18.351	100	365
20x2	1311-20.351	100	280

**Svěrné šroubení**

Pro vícevrstvé trubky podle DIN 16836. Připojení vnějším závitem G3/4 podle DIN EN 16313 (Eurokonus). Poniklovaná mosaz.

Ø trubky	Objednací č.	Balení	Cena/ks
16x2	1331-16.351	100	235

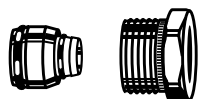
**Svěrné šroubení**

Pro vícevrstvé trubky. Pro vnitřní závit Rp1/2. Poniklovaná mosaz.

Ø trubky	Objednací č.	Balení	Cena/ks
16x2	1335-16.351	100	278

**RTL termostatická hlavice**

náhradní díl pro RTL bez přednastavení.

Barva	Objednací č.	Balení	Cena/ks
bílá RAL 9016	6500-00.500	20	1 260

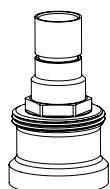
**Prodloužení vřetene pro RTL**

Poniklovaná mosaz.

L [mm]	Objednací č.	Balení	Cena/ks
20	9153-20.700	1	525

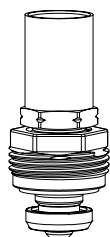
**Ventilová vložka RTL**

pro ventily vyrobené od 2012 (s označením II na těle ventilu) s délkou mosazného pouzdra 25 mm.

Objednací č.	Balení	Cena/ks
1305-02.300	1	896

Regulační sada pro soustavy podlahového vytápění

Pro stálou regulaci teploty přírodní teplotnosné látky

Provedení

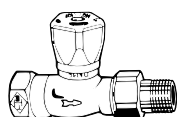
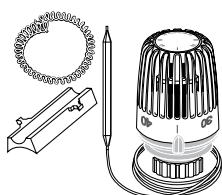
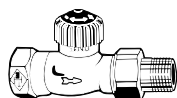

Sada 1 - 4

Sada 1 - pro podlahovou plochu do 45 m²

Jednotlivé díly	Rozsah nastavení	DN	Jednotlivé díly č.	Objednací č.	Balení	Cena/ks
Radiátorový ventil		10 (3/8")	2242-01.000			
Mikrotherm regulační ventil		15 (1/2")	0122-02.500			
Termostatická hlavice s příloženým čidlem	20-50°C		6402-00.500			
Elektrický příložený bezpečnostní termostat	20-90°C		1991-00.000			
				NC 1-2: 16(2,5)A/250V AC; NO 1-3: 2,5A/250V AC		
Kompletní sada				9690-01.000	1	5 220

Sada 2 - pro podlahovou plochu do 85 m²

Jednotlivé díly	Rozsah nastavení	DN	Jednotlivé díly č.	Objednací č.	Balení	Cena/ks
Radiátorový ventil		15 (1/2")	2242-02.000			
Mikrotherm regulační ventil		20 (3/4")	0122-03.500			
Termostatická hlavice s příloženým čidlem	20-50°C		6402-00.500			
Elektrický příložený bezpečnostní termostat	20-90°C		1991-00.000			
				NC 1-2: 16(2,5)A/250V AC; NO 1-3: 2,5A/250V AC		
Kompletní sada				9690-02.000	1	4 346

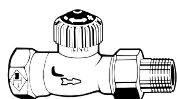
**Sada 3 - pro podlahovou plochu do 120 m²**

Jednotlivé díly	Rozsah nastavení	DN	Jednotlivé díly č.	Objednací č.	Balení	Cena/ks
Radiátorový ventil		20 (3/4")	2242-03.000			
Mikrotherm regulační ventil		25 (1")	0122-04.500			
Termostatická hlavice s příložným čidlem	20-50°C		6402-00.500			
Elektrický příložný bezpečnostní termostat	20-90°C NC 1-2: 16(2,5)A/250V AC; NO 1-3: 2,5A/250V AC		1991-00.000			
Kompletní sada				9690-03.000	1	6 220

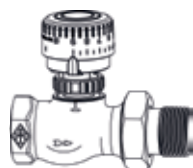
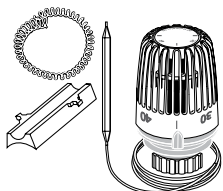
**Sada 4 - pro podlahovou plochu do 160 m²**

Jednotlivé díly	Rozsah nastavení	DN	Jednotlivé díly č.	Objednací č.	Balení	Cena/ks
Radiátorový ventil		25 (1")	2202-04.000			
Mikrotherm regulační ventil		32 (1 1/4")	0122-05.500			
Termostatická hlavice s příložným čidlem	20-50°C		6402-00.500			
Elektrický příložný bezpečnostní termostat	20-90°C NC 1-2: 16(2,5)A/250V AC; NO 1-3: 2,5A/250V AC		1991-00.000			
Kompletní sada				9690-04.000	1	7 211

**Havarijní příložný termostat**

Rozsah nastavení		Objednací č.	Balení	Cena/ks
20 - 90 °C	NC 1-2: 16(2,5)A/250V AC; NO 1-3: 2,5A/250V AC	1991-00.000	1	1 400

Globo H

Bronzový kulový kohout

Provedení

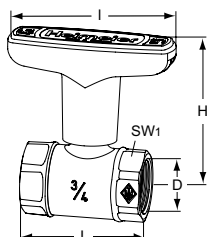

S vnitřním závitem

DN	D	L	I	H	Kvs	Objednací č.	Balení	Cena/ks
15	Rp1/2	56,0	81	69,0	6,0	0600-02.000	20	507
20	Rp3/4	58,5	81	72,0	14,0	0600-03.000	20	554
25	Rp1	67,5	81	74,5	25,0	0600-04.000	20	733
32	Rp1 1/4	76,5	81	78,0	42,0	0600-05.000	10	1 063
40	Rp1 1/2	87,5	120	111,5	65,0	0600-06.000	2	1 520
50	Rp2	101,5	120	116,5	100,0	0600-08.000	2	2 235

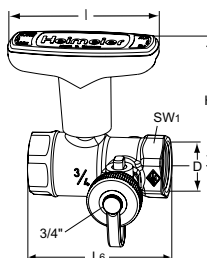

S vnitřním závitem

S vypouštěním

DN	D	L6	I	H	Kvs	Objednací č.	Balení	Cena/ks
15	Rp1/2	70	81	69,0	6,0	0615-02.000	1	1 165
20	Rp3/4	73	81	72,0	14,0	0615-03.000	1	1 220
25	Rp1	82	81	74,5	25,0	0615-04.000	1	1 330
32	Rp1 1/4	92,5	81	78,0	42,0	0615-05.000	1	1 628
40	Rp1 1/2	104	120	111,5	65,0	0615-06.000	1	2 332
50	Rp2	118	120	116,5	100,0	0615-08.000	1	3 130

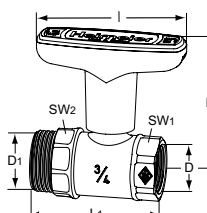

S vnějším/vnitřním závitem

DN	D	D1	L1	I	H	Kvs	Objednací č.	Balení	Cena/ks
15	Rp1/2	G3/4	64,5	81	69,0	6,0	0601-02.000	4	525
20	Rp3/4	G1	69,0	81	72,0	14,0	0601-03.000	4	620
25	Rp1	G1 1/4	78,5	81	74,5	25,0	0601-04.000	4	790
32	Rp1 1/4	G1 1/2	89,5	81	78,0	42,0	0601-05.000	4	1 245

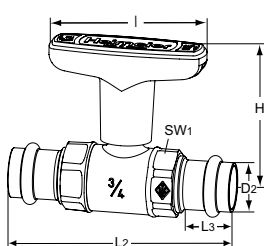

S lisovacím připojením Viega SC-Contur

DN	D2 [mm]	L2	L3	I	H	Kvs	Objednací č.	Balení	Cena/ks
15	15	110	22	81	69,0	6,0	0602-15.000	10	844
20	22	115	23	81	72,0	14,0	0602-22.000	10	1 098
25	28	129	23	81	74,5	25,0	0602-28.000	5	1 749
32	35	139	25	81	78,0	42,0	0602-35.000	5	2 747

SW1: DN 15 = 27 mm, DN 20 = 32 mm, DN 25 = 39 mm, DN 32 = 50 mm, DN 40 = 55 mm, DN 50 = 70 mm

SW2: DN 15 = 29 mm, DN 20 = 35,5 mm, DN 25 = 44 mm, DN 32 = 51 mm

Příslušenství

Šroubení se závitovou vsuvkou

Plošně těsnící, pro Globo s vnějším závitem.

Mosaz.

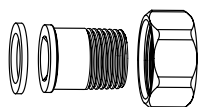

L [mm]	DN Globo		Objednací č.	Balení	Cena/ks
29,5	15	R1/2	0601-02.350	1	202
32,5	20	R3/4	0601-03.350	1	214
35	25	R1	0601-04.350	1	339
38,5	32	R1 1/4	0601-05.350	1	670

Šroubení se vsuvkou pro pájení

Plošně těsnící, pro Globo s vnějším závitem.

Mosaz.

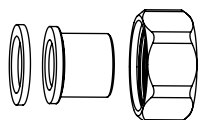

L [mm]	DN Globo	Ø	Objednací č.	Balení	Cena/ks
21	15	16	0601-16.352	1	133
25	20	22	0601-22.352	1	214
29	25	28	0601-28.352	1	336

Šroubení se vsuvkou pro navaření

Plošně těsnící, pro Globo s vnějším závitem.

Bronz.

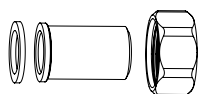

L [mm]	DN Globo	Ø	Objednací č.	Balení	Cena/ks
37	15	20,8	0601-02.353	1	185
42	20	26,8	0601-03.353	1	280
47	25	33,2	0601-04.353	1	379
47	32	41,8	0601-05.353	1	714

Šroubení s lisovacím připojením

Lisovací připojení Viega s SC-Contur.

Plošně těsnící, pro Globo s vnějším závitem.

Bronz.

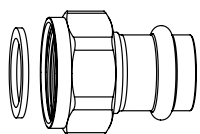

L [mm]	DN Globo	Ø	Objednací č.	Balení	Cena/ks
34	15	15	0675-15.356	1	306
39	20	22	0675-22.356	1	332
44	32	35	0675-35.356	1	557

Teploměr

vyměnitelný za červenou krytku ovládací rukojeti.

Teplotní rozsah 0-120°C.

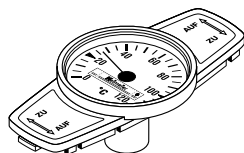

DN Globo	Objednací č.	Balení	Cena/ks
Červený			
10-32	0600-00.380	100	371
40-50	0600-06.380	50	530
Modrý			
10-32	0600-01.380	100	371
40-50	0600-07.380	50	530



Náhradní rukojeť

Pro	DN	Objednáací č.	Balení	Cena/ks
Globo H, P, P-S, D	10-32	0600-03.520	1	229
Globo H, D	40-50	0600-06.520	1	272

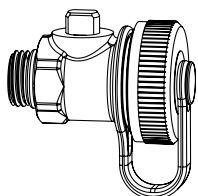

Plnicí a vypouštěcí kulový kohout

Vyrobený z mosazi, s připojením na 3/4" hadici a víčkem s těsněním. Připojovací závit G1/4 s těsnícím O-kroužkem. Max. provozní teplota 110 °C.

Objednáací č.	Balení	Cena/ks
0615-00.100	1	230

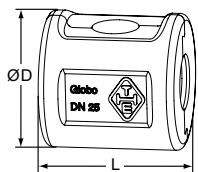

Tepelná izolace

Vyrobeno z EPP.
Požární odolnost B2.

DN Globo	L	Ø D	Objednáací č.	Balení	Cena/ks
S vnitřním závitem/lisovacími koncovkami					
10, 15	74	62	0600-02.553	1	185
20	74	76	0600-03.553	1	230
25	83	84	0600-04.553	1	299
32	92	103	0600-05.553	1	395
40	106	115	0600-06.553	1	485
50	122	136	0600-08.553	1	585
S vnějším/vnitřním závitem					
15	81	62	0601-02.553	1	185
20	90	76	0601-03.553	1	230
25	104	83	0601-04.553	1	299
32	112	103	0601-05.553	1	395

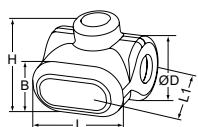

Tepelná izolace

pro Globo s vypouštěním.
Vyrobeno z EPP.
Požární odolnost B2.

DN	L	L1	Ø D	H	B	Objednáací č.	Balení	Cena/ks
15	92	94	61	78	56	0615-02.553	1	207
20	101	100	65	83	56	0615-03.553	1	264
25	112	117	86	95	63	0615-04.553	1	342
32	122	130	103	107	63	0615-05.553	1	440
40	134	145	118	143	71	0615-06.553	1	537
50	146	167	146	162	71	0615-08.553	1	642

Globo P, P-S

Kulový kohout pro připojení k čerpadlu

Provedení

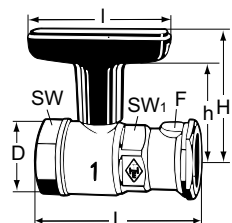

Globo P / Globo P-S

Koncovka x příruba	D	F	L	I	H	h	Kvs	Objednací č.	Balení	Cena/ks
Globo P										
25	Rp1	1"	87,5	81	74,5	58,0	25,0	0620-04.000	20	844
32	Rp1 1/4	1 1/4"	101,0	81	78,0	61,5	42,0	0620-05.000	10	1 184
32	Rp1 1/4	1"	92,0	81	74,5	58,0	25,0	0620-45.000	20	1 100
Globo P-S s gravitační klapkou										
25	Rp1	1"	87,5	81	74,5	58,0	8,0	0630-04.000	20	1 131
32	Rp1 1/4	1 1/4"	101,0	81	78,0	61,5	10,0	0630-05.000	10	1 478
32	Rp1 1/4	1"	92,0	81	74,5	58,0	8,0	0630-45.000	20	1 394

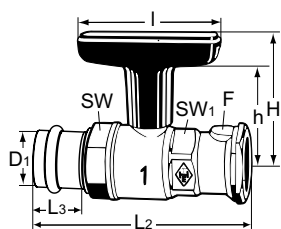

Globo P / Globo P-S s lisovacím připojením Viega SC-Contur

Koncovka x příruba	D1	F	L2	L3	I	H	h	Kvs	Objednací č.	Balení	Cena/ks
Globo P											
25	28	1"	119	23	81	74,5	58,0	25,0	0622-28.000	5	1 352
32	35	1 1/4"	132	25	81	78,0	61,5	42,0	0622-35.000	5	2 025
Globo P-S s gravitační klapkou											
25	28	1"	119	23	81	74,5	58,0	8,0	0632-28.000	5	1 640
32	35	1 1/4"	132	25	81	78,0	61,5	10,0	0632-35.000	5	2 466

Příslušenství



Tepelná izolace

Vyrobeno z EPP.
Požární odolnost B2.

Globo	Objednací č.	Balení	Cena/ks
1" x 1"	0600-04.553	1	299
1 1/4" x 1 1/4"	0600-05.553	1	395
1 1/4" x 1"	0620-45.553	1	299

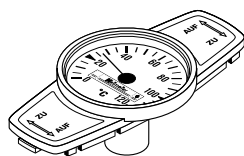

Teploměr

vyměnitelný za červenou krytku ovládací rukojeti.
Teplotní rozsah 0-120°C.

	Objednací č.	Balení	Cena/ks
Červený	0600-00.380	100	371
Modrý	0600-01.380	100	371



Náhradní rukojeť

Pro	DN	Objednací č.	Balení	Cena/ks
Globo H, P, P-S, D	10-32	0600-03.520	1	229

Globo S

Bronzový kulový kohout pro vysoké teploty

Provedení

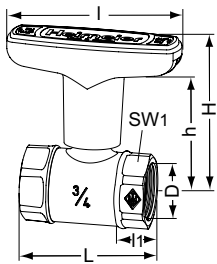

S vnitřním závitem

DN	D	L	I	I1	H	Kvs	h	Objednáací č.	Balení	Cena/ks
15	Rp 1/2	56,0	81	10,0	69,0	6,0	54,0	0645-02.000	1	535
20	Rp 3/4	58,5	81	11,0	72,0	14,0	55,5	0645-03.000	1	640
25	Rp 1	67,5	81	13,0	74,5	25,0	58,0	0645-04.000	1	847
32	Rp 1 1/4	76,5	81	13,5	78,0	42,0	61,5	0645-05.000	1	1 225

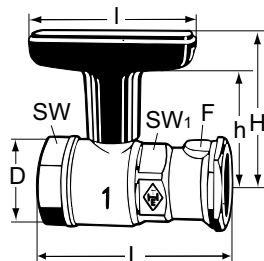

S připojením k čerpadlu

DN	Vnitřní závit x příruba	F	L	I	I1	H	h	Kvs	Objednáací č.	Balení	Cena/ks
25	Rp1	1"	87,5	81	13,0	74,5	58,0	25,0	0646-04.000	1	1 035

SW1: DN 25 = 36 mm, DN 32 (1 1/4 x 1 1/4) = 41 mm, DN 32 (1 1/4 x 1) = 36 mm

Globo D

Bronzový kulový kohout pro pitnou vodu

Provedení

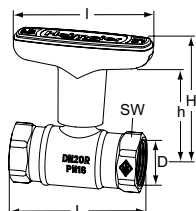

S vnitřním závitem

DN	D	L	I	H	h	Kvs	Objednáací č.	Balení	Cena/ks
15	Rp1/2	65	81	69,9	54,0	6,0	0670-02.000	20	570
20	Rp3/4	75	81	72,0	55,5	14,0	0670-03.000	20	700
25	Rp1	90	81	74,5	58,0	25,0	0670-04.000	20	914
32	Rp1 1/4	95	81	78,0	61,5	42,0	0670-05.000	10	1 306
40	Rp1 1/2	100	120	111,5	92,0	65,0	0670-06.000	1	1 873
50	Rp2	118	120	116,5	97,0	100,0	0670-08.000	1	2 760

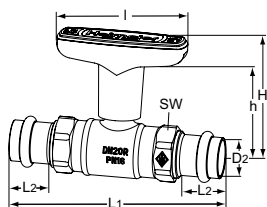

S lisovacím připojením Viega SC-Contur

DN	D2	L1	L2	I	H	h	Kvs	Objednáací č.	Balení	Cena/ks
15	15	120	22	81	69,0	54,0	6,0	0672-15.000	10	948
20	22	132	23	81	72,0	55,5	14,0	0672-22.000	10	1 255
25	28	151	23	81	74,5	58,0	25,0	0672-28.000	5	1 932
32	35	157	25	81	78,0	61,5	42,0	0672-35.000	5	3 003

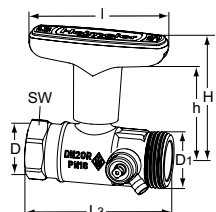

S vnitřním/vnější závitem

S vypouštěním

DN	D	D1	L3	I	H	h	Kvs	Objednáací č.	Balení	Cena/ks
15	Rp1/2	G3/4	75	81	69,0	54,0	6,0	0675-02.000	1	1 365
20	Rp3/4	G1	82	81	72,0	55,5	14,0	0675-03.000	1	1 473
25	Rp1	G1 1/4	95	81	74,5	58,0	25,0	0675-04.000	1	1 737
32	Rp1 1/4	G1 1/2	106	81	78,0	61,5	42,0	0675-05.000	1	2 099

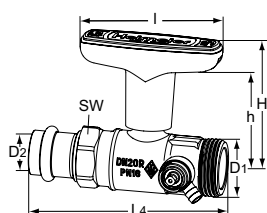

S lisovacím připojením Viega SC-Contur/S vnějším závitem

S vypouštěním

DN	D1	D2	L4	I	H	h	Kvs	Objednáací č.	Balení	Cena/ks
15	G3/4	15	102	81	69,0	54,0	6,0	0676-15.000	1	1 609
20	G1	22	110	81	72,0	55,5	14,0	0676-22.000	1	1 811
25	G1 1/4	28	126	81	74,5	58,0	25,0	0676-28.000	1	2 312
32	G1 1/2	35	137	81	78,0	61,5	42,0	0676-35.000	1	3 202

SW: DN 15 = 27 mm, DN 20 = 32 mm, DN 25 = 39 mm, DN 32 = 50 mm, DN 40 = 55 mm, DN 50 = 70 mm

Instalační délka L podle DIN 3202 část 4, řada M5.

Příslušenství

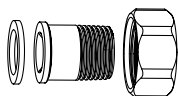

Šroubení se závitovou vsuvkou

Plošně těsnící, pro Globo s vnějším závitem. Bronz.

L [mm]	DN Globo		Objednáací č.	Balení	Cena/ks
26,5	15	R1/2	0675-02.350	1	367
35,5	20	R3/4	0675-03.350	1	507
37,5	25	R1	0675-04.350	1	761

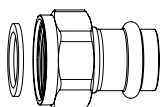

Šroubení s lisovacím připojením

Lisovací připojení Viega s SC-Contur. Plošně těsnící, pro Globo s vnějším závitem. Bronz.

L [mm]	DN Globo	Ø	Objednáací č.	Balení	Cena/ks
34	15	15	0675-15.356	1	306
39	20	22	0675-22.356	1	332
44	32	35	0675-35.356	1	557

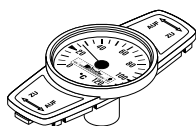

Teploměr

Výměnou za zelený kryt v rukojeti. Teplotní rozsah 0-120°C.

DN Globo	Objednáací č.	Balení	Cena/ks
Červený			
10-32	0600-00.380	100	371
40-50	0600-06.380	50	530
Modrý			
10-32	0600-01.380	100	371
40-50	0600-07.380	50	530



Tepelná izolace

Vyrobeno z EPP. Požární odolnost B2.

DN Globo	Objednáací č.	Balení	Cena/ks
Bez vypouštění			
15	0670-02.553	1	185
20	0670-03.553	1	230
25	0670-04.553	1	299
32	0670-05.553	1	395
40	0670-06.553	1	472
50	0670-08.553	1	564

M106 pohon pro Globo

Pro kulové kohouty Globo od DN 10 do DN 32

Provedení

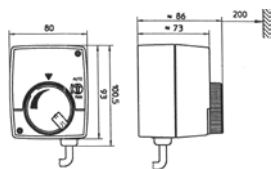

M106 pohon pro kulové kohouty Globo

DN 10 až DN 32

Napájení	Objednací č.	Balení	Cena/ks
230 V	0600-00.700	1	9 126
24 V	0600-01.700	1	8 910

Dodáváno bez kulového kohoutu.

TA 500 Globo

Bronzový kulový kohout pro pitnou vodu s koulí z nerezové oceli

Provedení

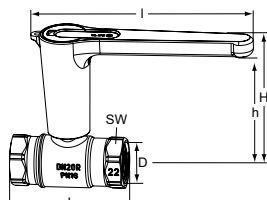

S vnitřním závitem

DN	D	L	I	H	h	Kvs	Objednáací č.	Balení	Cena/ks
15	Rp1/2	65	149	89	76,0	6,0	32701010408	1	1 735
20	Rp3/4	75	149	91,1	78,1	14,0	32701010508	1	1 816
25	Rp1	90	149	93,6	80,6	25,0	32701010608	1	2 258
32	Rp1 1/4	95	149	97,1	84,1	42,0	32701010708	1	2 865
40	Rp1 1/2	100	203	124,5	111,5	65,0	32701010808	1	3 840
50	Rp2	118	203	129,5	116,5	100,0	32701010908	1	5 394

SW: DN 15 = 27 mm, DN 20 = 32 mm, DN 25 = 39 mm, DN 32 = 50 mm, DN 40 = 55 mm, DN 50 = 70 mm

Instalační délka L podle DIN 3202 část 4, řada M5.

Příslušenství



Tepelná izolace

Vyrobeno z EPP.

Požární odolnost B2.

DN	Objednáací č.	Balení	Cena/ks
15	0670-02.553	1	185
20	0670-03.553	1	230
25	0670-04.553	1	299
32	0670-05.553	1	395
40	0670-06.553	1	472
50	0670-08.553	1	564

TA 400

Kulový kohout – DN 10-15

Provedení

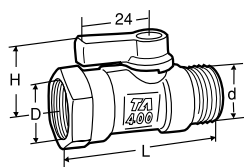

S vnitřním/vnějšíм závitem

S modrou rukojetí

DN	D	d	L	H	Kvs	Objednací č.	Balení	Cena/ks
10	G3/8	G3/8	53	25	4.5	58 400-610	40	882
15	G1/2	G1/2	59	25	4.5	58 400-615	40	966

Šroubení s koncovkou na ploché těsnění

(např. FPL poloviční spojkou)

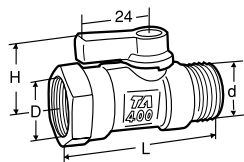

S černou rukojetí

DN	D	d	L	H	Kvs	Objednací č.	Balení	Cena/ks
15	G1/2	R1/2	62	25	4.5	58 410-615	40	941

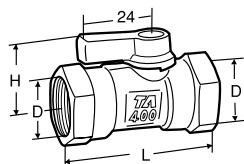

S vnitřním závitem

S modrou rukojetí

DN	D	L	H	Kvs	Objednací č.	Balení	Cena/ks
10	G3/8	52	25	4.5	58 403-610	10	1 136
15	G1/2	66	25	4.5	58 403-615	40	1 185

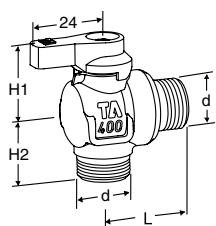

S vnějším závitem

S modrou rukojetí

DN	d	L	H1	H2	Kvs	Objednací č.	Balení	Cena/ks
10	G3/8	27	25	22	2.0	58 407-610	10	1 670
15	G1/2	27	25	24	2.0	58 407-615	10	1 670

Kvs = m³/h při tlakové ztrátě 1 bar a plně otevřeném ventilu.

Příslušenství



Rukojeť

Barva	Objednací č.	Balení	Cena/ks
Modrá	58 409-001	50	110
Červená	58 409-002	50	136
Černá	58 409-003	50	122

TA 900 iSi

Kulový kohout – DN 10-50

Pro užitkovou vodu a nemrznoucí směs

Těsnění z EPDM

Max. pracovní teplota: 120°C

Min. pracovní teplota: -20°C

Upozornění! Nepoužívat pro LPG nebo medicínální plyny.

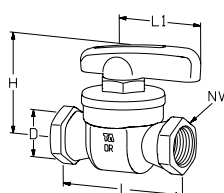

S červenou rukojetí

DN	D	L	L1	H	NV	Kvs	Objednací č.	Balení	Cena/ks
10 ¹⁾	G3/8	59	45,5	48	22	6	58 940-110	36	1 543
15 ¹⁾	G1/2	74	45,5	52	27	12	58 940-115	25	1 756
20 ¹⁾	G3/4	80	59	63	32	30	58 940-120	10	2 225
25	Rp1	91	59	69	41	65	58 940-125	10	3 042
32	Rp1 1/4	110	79	87	50	90	58 940-132	5	9 318
40	Rp1 1/2	120	79	93	58	150	58 940-140	3	13 276
50	Rp2	141	79	99	70	220	58 940-150	3	16 562

1) Připraveno pro šroubení KOMBI. KOMBI svěrné šroubení se musí objednat zvlášť. Více informací o šroubení KOMBI najdete v samostatném katalogu.

Kvs = m³/h při tlakové ztrátě 1 bar a plně otevřeném ventilu.

Univerzální použití

Těsnění z Nitrilu

Max. pracovní teplota: 90°C

Min. pracovní teplota: -20°C

Upozornění! Nepoužívat pro LPG nebo medicínální plyny.

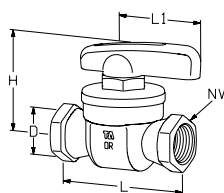

S modrou rukojetí

DN	D	L	L1	H	NV	Kvs	Objednací č.	Balení	Cena/ks
10 ¹⁾	G3/8	59	45,5	48	22	6	58 950-110	36	1 543
15 ¹⁾	G1/2	74	45,5	52	27	12	58 950-115	25	2 204
20 ¹⁾	G3/4	80	59	63	32	30	58 950-120	10	3 529
25	Rp1	91	59	69	41	65	58 950-125	10	5 100
32	Rp1 1/4	110	79	87	50	90	58 950-132	5	8 480
40	Rp1 1/2	120	79	93	58	150	58 950-140	3	8 756
50	Rp2	141	79	99	70	220	58 950-150	3	14 913

1) Připraveno pro šroubení KOMBI. KOMBI svěrné šroubení se musí objednat zvlášť. Více informací o šroubení KOMBI najdete v samostatném katalogu.

Kvs = m³/h při tlakové ztrátě 1 bar a plně otevřeném ventilu.

Náhradní díly pro TA 900 iSi

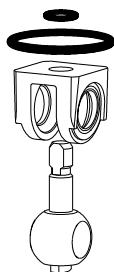

Náhradní kit pro 58 950

Těsnění z Nitrilu (max. 90°C)

Upozornění! Nepoužívat pro LPG nebo medicínální plyny.

Pro DN	Objednací č.	Balení	Cena/ks
10	58 900-010	50	1 090
15	58 900-015	50	1 120
20	58 900-020	30	1 153
25	58 900-025	15	2 280
32	58 900-032	10	4 431
40	58 900-040	10	6 655
50	58 900-050	10	7 176

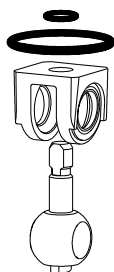

Náhradní kit pro 58 940

Těsnění z EPDM (max. 120°C)

Upozornění! Nepoužívat pro LPG nebo medicínální plyny.

Pro DN	Objednací č.	Balení	Cena/ks
10	58 910-010	50	1 090
15	58 910-015	50	1 120
20	58 910-020	30	1 153
25	58 910-025	15	2 280
32	58 910-032	10	4 431
40	58 910-040	10	6 655
50	58 910-050	10	7 176

TA 60

Uzavírací šoupě DN 10-50

Provedení

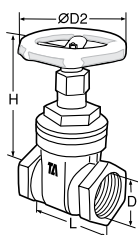

TA 60 Vnitřní závit

Závity dle ISO 228

AMETAL®

PN 16, EN 12288, BS 5154

DN	D*	D2	L	H	Kvs	Objednáací č.	Balení	Cena/ks
10	G3/8	60	49	72	6	51 060-010	25	1 048
15	G1/2	60	56	77	9	51 060-015	15	838
20	G3/4	70	61	95	25	51 060-020	25	978
25	G1	70	69	102	45	51 060-025	20	1 203
32	G1 1/4	70	77	122	74	51 060-032	15	1 574
40	G1 1/2	90	81	138	122	51 060-040	4	1 975
50	G2	100	95	160	270	51 060-050	4	2 806

TA 64 Vnitřní závit

Závity dle ISO 7/1

AMETAL®

PN 25, AS 1628

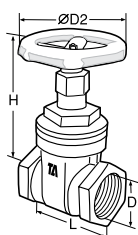

DN	D	D2	L	H	Kvs	Objednáací č.	Balení	Cena/ks
15	Rp1/2	60	58	77	9	51 064-315	20	1 212
20	Rp3/4	70	63	95	25	51 064-320	20	1 318
25	Rp1	70	73	102	45	51 064-325	20	1 520
32	Rp1 1/4	70	83	122	74	51 064-332	15	1 833
40	Rp1 1/2	90	86	138	122	51 064-340	4	2 813
50	Rp2	100	99	160	270	51 064-350	4	3 557

Kvs = m³/h při tlakové ztrátě 1 bar a plně otevřeném ventilu.

STS

Uzavírací ventil s měřicí vsuvkou

Provedení

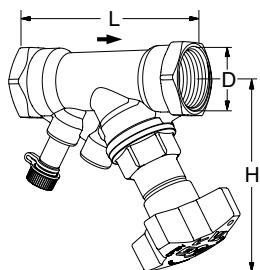
**Bez vypouštění**

Vnitřní závit.

Závity dle ISO 228. Délka závitů dle ISO 7/1.

DN	D	L	H	Kvs	Kg	Objednací č.	Balení	Cena/ks
15*	G1/2	84	100	3,5	0,45	52 849-015	10	1 984
20*	G3/4	94	100	6,8	0,56	52 849-020	10	2 056
25	G1	105	105	9,8	0,76	52 849-025	10	2 413
32	G1 1/4	121	110	18,3	0,98	52 849-032	5	3 320
40	G1 1/2	126	120	25,4	1,2	52 849-040	5	4 089
50	G2	155	120	42,4	2,0	52 849-050	4	5 247

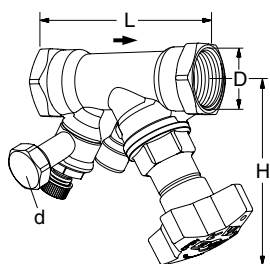
**S vypouštěním**

Vnitřní závit.

Závity dle ISO 228. Délka závitů dle ISO 7/1.

DN	D	L	H	Kvs	Kg	Objednací č.	Balení	Cena/ks
d = G3/4								
15*	G1/2	84	100	3,5	0,60	52 849-615	10	2 614
20*	G3/4	94	100	6,8	0,66	52 849-620	10	2 687
25	G1	105	105	9,8	0,86	52 849-625	10	3 055
32	G1 1/4	121	110	18,3	1,2	52 849-632	5	4 014
40	G1 1/2	126	120	25,4	1,5	52 849-640	5	4 789
50	G2	155	120	42,4	2,1	52 849-650	4	5 504
d = G1/2								
15*	G1/2	84	100	3,5	0,60	52 849-215	10	2 672
20*	G3/4	94	100	6,8	0,66	52 849-220	10	2 746
25	G1	105	105	9,8	0,86	52 849-225	10	3 114
32	G1 1/4	121	110	18,3	1,2	52 849-232	5	4 073
40	G1 1/2	126	120	25,4	1,5	52 849-240	5	4 849
50	G2	155	120	42,4	2,1	52 849-250	4	5 564

→ = Směr průtoku

Kvs = m³/h při tlakové ztrátě 1 bar a plně otevřeném ventilu.

*) Lze připojit také pomocí KOMBI svěrných šroubení.

Příslušenství

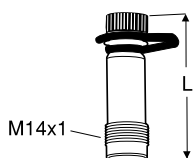

Vsuvky pro měření

Max. 120 °C (krátkodobě 150 °C)

AMETAL®/EPDM

L	Objednáací č.	Balení	Cena/ks
44	52 179-014	20	451
103	52 179-015	1	559

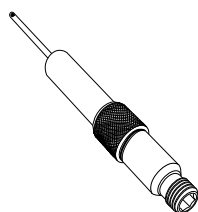

Vsuvky pro měření, prodloužení 60 mm

(ne pro 52 179-000/-601)

Může být montováno bez vypouštění soustavy.

AMETAL®/nerezová ocel/EPDM

L	Objednáací č.	Balení	Cena/ks
60	52 179-006	1	1 024

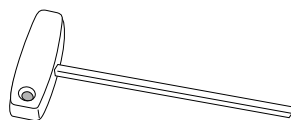

Šestihranný klíč

Velikost	Popis	Objednáací č.	Balení	Cena/ks
5 mm	Pro vypouštění	52 187-105	25	597

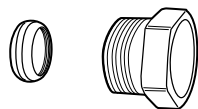

Svěrné šroubení KOMBI

Max. 100°C

(Viz samostatný katalog KOMBI.)

Vnější závit svěrné matice	Průměr potrubí	Objednáací č.	Balení	Cena/ks
G1/2	10	53 235-109	100	188
G1/2	12	53 235-111	100	188
G1/2	14	53 235-112	100	188
G1/2	15	53 235-113	100	188
G1/2	16	53 235-114	100	188
G3/4	15	53 235-117	100	188
G3/4	18	53 235-121	100	188
G3/4	22	53 235-123	100	188

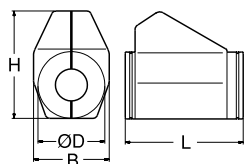

Izolace

Pro vytápění/chlazení

Bezfreonový polyuretan, pokrytý šedým PVC.

Viz katalog "Prefabrikované izolace".

Pro DN	L	H	D	B	Objednáací č.	Balení	Cena/ks
15, 20	155	135	90	103	52 189-615	35	1 051
25	175	142	94	103	52 189-625	35	1 100
32	195	156	106	103	52 189-632	30	1 138
40	214	169	108	113	52 189-640	25	1 267
50	245	178	108	114	52 189-650	20	1 448

TA-MIX

Termostatický směšovací ventil

Provedení

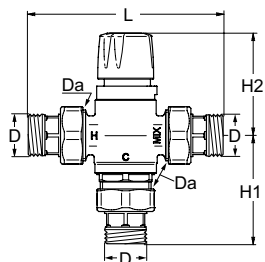

TA-Mix s šroubení

Vnější závity dle ISO 228

DN	D	Da	L	H1	H2*	°C	Kvs	Objednáací č.	Balení	Cena/ks
15	G1/2	G3/4	120	67	69,6	35-60	1,6	52 731-115		na dotaz

*) Max. výška

Kvs = m³/h při tlakové ztrátě 1 bar a plně otevřeném ventilu.

Příslušenství

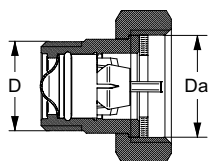

Šroubení s vnitřním závitem s filtrem a zpětným ventilem

Pro výměnu stávajícího šroubení na vstupu pro ochranu proti zpětnému toku.

Vnější závity dle ISO 228.

D	Da	Objednáací č.	Balení	Cena/ks
G1/2	G3/4	344010-30400		na dotaz

TA-MATIC

Termostatický směšovací ventil pro teplou vodu

Provedení

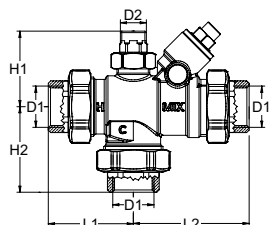

TA-MATIC – 35-65°C

Nastavení teploty z výroby: 55°C

Se šroubením s vnitřním závitem. Závity podle ISO 228.

DN	D1	D2	L1	L2	H1	H2	Kvs	Min. průtok [l/min]	Kg	Objednací č.	Balení	Cena/ks
20	G3/4	G3/8	64,5	84,5	60,5	64,5	2,6	12	1,1	344010-20506	1	24 837
25	G1	G1/2	69	93	61	69	4	17	1,3	344010-20605	1	27 872
32	G1 1/4	G1/2	83	109	66	83	8,4	22	2,1	344010-20704	1	30 651
40	G1 1/2	G1/2	93	127	75	93	12	30	2,4	344010-20805	1	46 994
50	G2	G1/2	119	159	85	119	16,3	40	3,0	344010-20907	1	57 335

Příslušenství

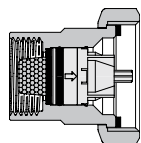

Šroubení s vnitřním závitem s filtrem a zpětným ventilem

Pro výměnu stávajícího šroubení na vstupu pro ochranu proti zpětnému toku.

Pro ventil DN	Objednací č.	Balení	Cena/ks
20	359010-10568	1	3 768
25	359010-10606	1	5 036
32	359010-10722	1	5 526
40	359010-10803	1	7 918
50	359010-10902	1	9 977

TA-MATIC 3410

Termostatický směšovací ventil pro teplou vodu – DN 65-80

TA-MATIC 3410

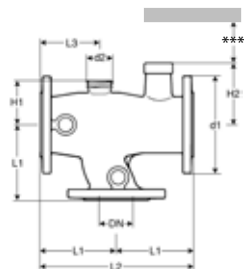

Bez přírubových těsnění

Počet děr pro šrouby:

DN 65: 4

DN 80: 8

DN	°C*	°C**	d1	d2	L1	L2	L3	H1	H2	Kg	Objednací č.	Balení	Cena/ks
65	25	20-30	185	G1 1/2	145	290	112	82	121	23	52 742-565	1	153 884
65	55	45-65	185	G1 1/2	145	290	112	82	121	23	52 745-565	1	153 884
80	55	45-65	200	G2	155	310	124	92	127	28	52 745-580	1	170 212

*) Standardní směšovací teplota

**) Nastavitelný teplotní rozsah

***) Minimální výška 100 mm

Příslušenství

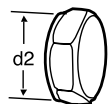

Víčko

Pro uzavření cirkulace, pokud není připojena.

S těsněním. Mosaz.

d2	Ventil DN	Objednací č.	Balení	Cena/ks
G1 1/2	DN 65	83 255-600	1	2 847
G2	DN 80	83 256-400	1	2 963

TA-Therm ZERO

Termostatický ventil pro cirkulaci teplé vody

Provedení

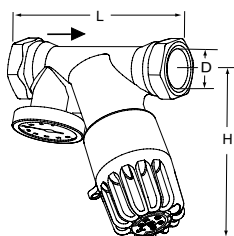

S teploměrem

Přednastaven na 55 °C

DN	D	L	H*	Kv _{nom}	Kvs	Kg	Objednací č.	Balení	Cena/ks
15	G1/2	86	90	0,30	1,1	0,45	52 820-015	15	4 512
20	G3/4	92	90	0,30	1,1	0,50	52 820-020	15	4 739

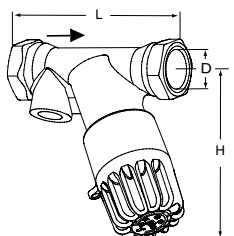

Bez teploměru

Přednastaven na 55 °C

DN	D	L	H*	Kv _{nom}	Kvs	Kg	Objednací č.	Balení	Cena/ks
15	G1/2	86	90	0,30	1,1	0,43	52 820-115	15	4 158
20	G3/4	92	90	0,30	1,1	0,48	52 820-120	15	4 384

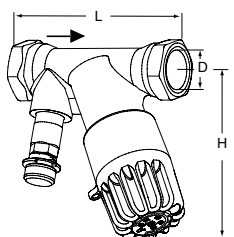

S měřicí vsuvkou

Přednastaven na 55 °C

DN	D	L	H*	Kv _{nom}	Kvs	Kg	Objednací č.	Balení	Cena/ks
15	G1/2	86	90	0,30	1,1	0,47	52 820-815	15	4 488
20	G3/4	92	90	0,30	1,1	0,54	52 820-820	15	5 014

*) Maximální výška

TA-Therm je možné k měděným a přesným ocelovým trubkám připojit pomocí KOMBI svěrných šroubení. Kontaktujte prosím IMI Hydronic Engineering.

Příslušenství

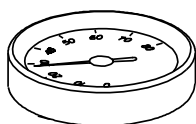

Teploměr

0-100°C

ØD	Objednací č.	Balení	Cena/ks
41	50 205-003	15	539

Vyvažování, regulace a pohony



VYVAŽOVÁNÍ, REGULACE A POHONY

Vyvažovací ventily _____	149	Kombinované regulační a vyvažovací ventily _____	178	TA-Slider 750 _____	244
Vyvažovací ventily _____	149	TA-Modulator _____	178	TA-Slider 750 Fail-safe Plus _____	246
STAD – PN 25 _____	149	KTM 512 _____	184	TA-Slider 1600 _____	247
STAD-B _____	150	Standardní regulační ventily _____	189	TA-Slider 1600 Fail-safe Plus _____	249
STAD-C _____	151	CV216/316 RGA _____	189	TA-TRI _____	250
STAD-R _____	151	CV206/216 GG, CV306/316 GG _____	192	TA-MC50-C _____	251
TBV _____	152	CV216/316, 225/325, _____	201	TA-MC55Y, TA-MC55 _____	251
STAF, STAF-SG _____	152	240/340 S/E _____	201	TA-MC100 _____	252
STAF-R _____	154	BR12WT _____	212	TA-MC160 _____	253
STAG _____	154	TA-6-cestný ventil _____	214	TA-MC253 SE _____	254
TA-BVS 240/243 _____	155				
TA-BVS 140/143 _____	157				
Příslušenství – Vyvažovací ventily _____	159				
Regulační šroubení _____	164	Chytrá regulace _____	218	Regulátory tlaku _____	255
STK _____	164	Chytré ventily _____	218	Regulátory tlakové difference _____	255
		TA-Smart _____	218	STAP _____	255
		TA-Smart Fail-safe _____	222	STAP _____	256
		TA-Smart-Dp _____	226	TA-PILOT-R _____	257
				DA 516 _____	261
				DAF 516 _____	265
				Kombinovaný regulátor Δp , vyvažovací a regulační ventil _____	270
				TA-COMPACT-DP _____	270
Regulační ventily _____	165	Elektrické pohony _____	231	Přepouštěcí ventily _____	274
Měřicí clona _____	165	Elektrické pohony _____	231	BPV _____	274
MDFO _____	165	EMO T _____	231	Regulátory tlakové difference _____	275
Příslušenství _____	167	EMO TM _____	232	PM 512 _____	275
Prefabrikované izolace _____	167	TA-Slider 160 _____	233		
Uzavírací ventily _____	168	TA-Slider 160 KNX _____	235		
STS _____	168	TA-Slider 160 BACnet/Modbus _____	236		
Kombinované regulační a vyvažovací ventily pro malé koncové jednotky _____	170	TA-Slider 160 Fail-safe _____	238		
TBV-C _____	170	TA-Slider 500 _____	239		
TBV-CM _____	173	TA-Slider 500 BACnet/Modbus _____	241		
TA-COMPACT-T _____	174	TA-Slider 500 Fail-safe _____	243		
TA-COMPACT-P _____	175			Měřicí nástroje _____	278
				Vyvažovací přístroje _____	278
				TA-SCOPE _____	278
				Tlakové snímače _____	282
				TA Link _____	282

STAD – PN 25

Vyvažovací ventily DN 10-50, PN 25

S vnitřní závit

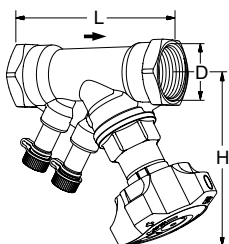

Bez vypouštění

Vnitřní závit.

Závity dle ISO 228. Délka závitů dle ISO 7/1.

DN	D	L	H	Kvs	Kg	Objednací č.	Balení	Cena/ks
10*	G3/8	73	100	1,36	0,44	52 851-010	10	2 675
15*	G1/2	84	100	2,56	0,47	52 851-015	10	2 683
20*	G3/4	94	100	5,39	0,55	52 851-020	10	3 053
25	G1	105	105	8,59	0,68	52 851-025	10	3 261
32	G1 1/4	121	110	14,2	1,0	52 851-032	5	4 142
40	G1 1/2	126	120	19,3	1,4	52 851-040	5	5 275
50	G2	155	120	32,3	2,0	52 851-050	4	6 471

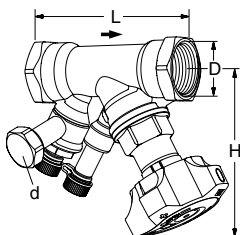

S vypouštěním

Vnitřní závit.

Závity dle ISO 228. Délka závitů dle ISO 7/1.

DN	D	L	H	Kvs	Kg	Objednací č.	Balení	Cena/ks
d = G3/4								
10*	G3/8	73	100	1,36	0,53	52 851-610	10	3 255
15*	G1/2	84	100	2,56	0,56	52 851-615	10	3 233
20*	G3/4	94	100	5,39	0,64	52 851-620	10	3 499
25	G1	105	105	8,59	0,77	52 851-625	10	3 923
32	G1 1/4	121	110	14,2	1,1	52 851-632	5	4 551
40	G1 1/2	126	120	19,3	1,5	52 851-640	5	5 649
50	G2	155	120	32,3	2,1	52 851-650	4	7 214

→ = Směr průtoku

Kvs = m³/h při tlakové ztrátě 1 bar a plně otevřeném ventilu.

*) Lze připojit také pomocí KOMBI svěrných šroubení.

POZN: V programech (HySelect, HyTools) a vyvažovacích přístrojích (TA-SCOPE) bude nový STAD, verze PN 25, označen jako STAD*.

S vnější závit (STADA)

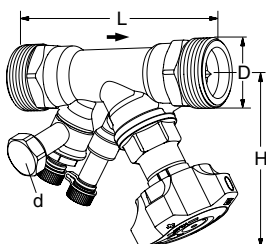

S vypouštěním

Vnější závit.

Závity dle ISO 228. Délka závitů dle DIN 3546.

DN	D	L	H	Kvs	Kg	Objednací č.	Balení	Cena/ks
d = G3/4								
10	G1/2	95	100	1,36	0,56	52 852-610	10	4 681
15	G3/4	108	100	2,56	0,61	52 852-615	10	4 708
20	G1	122	100	5,39	0,74	52 852-620	10	4 872
25	G1 1/4	137	105	8,59	1,0	52 852-625	10	5 735
32	G1 1/2	157	110	14,2	1,4	52 852-632	5	7 469
40	G 2	166	120	19,3	2,1	52 852-640	5	9 146
50	G2 1/2	200	120	32,3	3,0	52 852-650	4	15 995

→ = Směr průtoku

Kvs = m³/h při tlakové ztrátě 1 bar a plně otevřeném ventilu.

POZN: V programech (HySelect, HyTools) a vyvažovacích přístrojích (TA-SCOPE) bude nový STAD, verze PN 25, označen jako STAD*.

Příslušenství

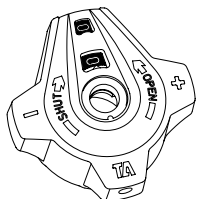

Ovládací hlavice

Kompletní

Objednací č.	Balení	Cena/ks
52 186-007	25	659

STAD-B

Vyvažovací ventil pro vnitřní vodovodní systémy

Provedení

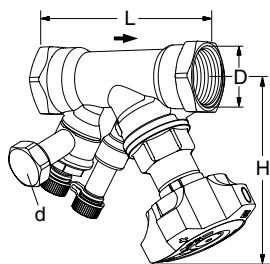

S vypouštěním

Vnitřní závit.

Závity dle ISO 228. Délka závitů dle ISO 7/1.

DN	D	L	H	Kvs	Kg	Objednací č.	Balení	Cena/ks
d = G3/4								
10	G3/8	73	100	1,33	0,53	52 751-610	10	3 832
15	G1/2	84	100	2,32	0,56	52 751-615	10	3 832
20	G3/4	94	100	5,35	0,64	52 751-620	10	4 147
25	G1	105	105	8,25	0,77	52 751-625	10	4 648
32	G1 1/4	121	110	13,7	1,1	52 751-632	5	5 390
40	G1 1/2	126	120	20,1	1,5	52 751-640	5	6 691
50	G2	155	120	31,4	2,1	52 751-650	4	8 546

→ = Směr průtoku

Kvs = m³/h při tlakové ztrátě 1 bar a plně otevřeném ventilu.

STAD-C

Vyvažovací ventily DN 15-50 s dvojitě jištěnými měřicími vsuvkami

Provedení

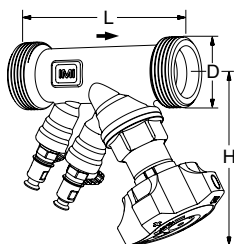

Vnější závit

Závity dle ISO 228. Délky závitů odpovídají DIN 3546.

DN	D	L	H	Kvs	Kg	Objednací č.	Balení	Cena/ks
15/14	G3/4	97	100	2,52	0,62	52 156-014	10	5 460
20	G1	110	100	5,70	0,72	52 156-020	1	6 008
25	G1 1/4	115	105	8,70	0,88	52 156-025	1	6 664
32	G1 1/2	134	110	14,2	1,2	52 156-032	1	8 271
40	G2	150	120	19,2	1,6	52 156-040	1	9 111
50	G2 1/2	168	120	33,0	2,3	52 156-050	1	10 277

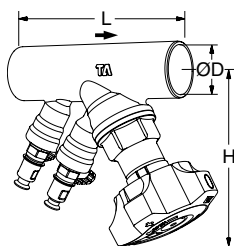

Připojení pro pájení

Bez vypouštění

DN	D	L	H	Kvs	Kg	Objednací č.	Balení	Cena/ks
15/14	15	90	100	2,52	0,62	52 153-014	10	5 663
20	22	97	100	5,70	0,68	52 153-020	1	6 446
25	28	110	105	8,70	0,80	52 153-025	1	8 051
32	35	124	110	14,2	1,2	52 153-032	1	8 466
40	42	130	120	19,2	1,5	52 153-040	1	9 266
50	54	155	120	33,0	2,3	52 153-050	1	10 644

→ = Směr průtoku

Kvs = m³/h při tlakové ztrátě 1 bar a plně otevřeném ventilu.

STAD-R

Vyvažovací ventily DN 15-25 s redukovanou kv hodnotou

Provedení

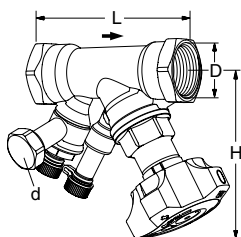

S vypouštěním

Vnitřní závit.

Závity dle ISO 228. Délka závitů dle ISO 7/1.

DN	D	L	H	Kvs	Kg	Objednací č.	Balení	Cena/ks
d = G3/4								
15*	G1/2	84	100	1,27	0,56	52 873-615	10	3 752
20*	G3/4	94	100	2,63	0,64	52 873-620	10	4 050
25	G1	105	105	4,91	0,77	52 873-625	10	4 677

→ = Směr průtoku

Kvs = m³/h při tlakové ztrátě 1 bar a plně otevřeném ventilu.

*) Lze připojit také pomocí KOMBI svěrných šroubení.

TBV

Vyvažovací ventil koncových jednotek

Provedení

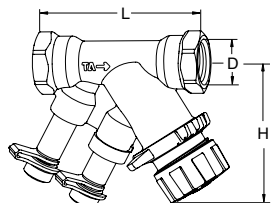

S vnitřním závitem

DN	D	L	H	Kvs	Kg	Objednáací č.	Balení	Cena/ks
TBV LF, snížený průtok								
15	G1/2	81	66	0,90	0,34	52 137-115	25	1 951
TBV NF, normální průtok								
15	G1/2	81	66	1,8	0,34	52 138-115	25	1 951
20	G3/4	91	62	3,4	0,40	52 138-120	25	2 027

Kvs = m³/h při tlakové ztrátě 1 bar a plně otevřeném ventilu.

Ventily TBV mohou být připojeny na přesné trubky pomocí KOMBI svěrných šroubení, která je třeba objednat samostatně. Pro podrobnější informace kontaktujte IMI Hydronic Engineering.

STAF, STAF-SG

Vyvažovací ventily – PN 16 a PN 25 – DN 20-400

STAF – Šedá litina

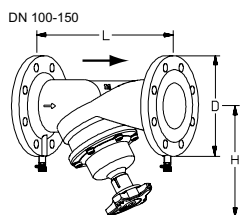
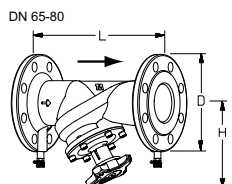

Přírubové víko

Prodloužení vřetena pro DN 65-150 je součástí dodávky.

PN 16, ISO 7005-2, EN 1092-2

DN	Počet děr pro šrouby	D	L	H	H ¹⁾	Kvs	Kg	Objednáací č.	Balení	Cena/ks
65	4	185	290	163	223	85	10,0	52 186-065	1	17 325
80	8	200	310	172	232	123	12,4	52 186-080	1	32 359
100	8	220	350	223	283	185	17,9	52 186-090	1	46 211
125	8	250	400	259	319	294	25,5	52 186-091	1	54 348
150	8	285	480	273	333	400	35,0	52 186-092	1	66 360

1) Výška s prodloužením vřetena

→ = Směr průtoku

Kvs = m³/h při tlakové ztrátě 1 bar a plně otevřeném ventilu.

POZNÁMKA: V programech (HySelect, HyTools) a vyvažovacím přístroji (TA-SCOPE) se STAF/STAF-SG, DN 65-150 nazývá STAF* resp. STAF-SG*.

STAF-SG – Ocelolitina

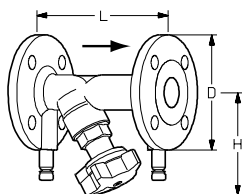

Šroubované víko

PN 25, ISO 7005-2, EN 1092-2 (Příruby DN 20–50 jsou rozměrově shodné s přírubami PN 16)

DN	Počet děr pro šrouby	D	L	H	Kvs	Kg	Objednací č.	Balení	Cena/ks
20	4	105	150	100	5,7	2,3	52 182-020	1	11 495
25	4	115	160	109	8,7	2,9	52 182-025	1	11 266
32	4	140	180	111	14,2	4,3	52 182-032	1	12 270
40	4	150	200	122	19,2	5,2	52 182-040	1	13 825
50	4	165	230	122	33	6,6	52 182-050	1	15 244

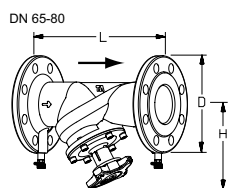

Přírubové víko

Prodloužení vřetena pro DN 65-150 je součástí dodávky.

PN 25, ISO 7005-2, EN 1092-2

DN	Počet děr pro šrouby	D	L	H	H ¹⁾	Kvs	Kg	Objednací č.	Balení	Cena/ks
65	8	185	290	163	223	85	10,0	52 187-065	1	21 310
80	8	200	310	172	232	123	12,4	52 187-080	1	40 840
100	8	235	350	223	283	185	17,9	52 187-090	1	61 139
125	8	270	400	259	319	294	25,5	52 187-091	1	82 200
150	8	300	480	273	333	400	35,0	52 187-092	1	102 739

1) Výška s prodloužením vřetena

POZNÁMKA: V programech (HySelect, HyTools) a vyvažovacím přístroji (TA-SCOPE) se STAF/STAF-SG, DN 65-150 nazývá STAF* resp. STAF-SG*.

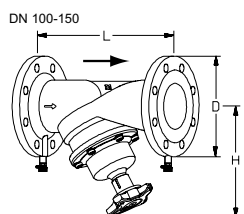

Přírubové víko

Měřicí vsuvky na tělese

PN 16, ISO 7005-2, EN 1092-2

DN	Počet děr pro šrouby	D	L	H	Kvs	Kg	Objednací č.	Balení	Cena/ks
200	12	340	600	430	765	76	52 181-093	1	122 209
250	12	400	730	420	1185	122	52 181-094	1	191 273
300	12	455	850	480	1450	163	52 181-095	1	320 225
350	16	520	980	585	2200	287	52 181-096	1	525 000
400	16	580	1100	640	2780	391	52 181-097	1	594 504

PN 25, ISO 7005-2, EN 1092-2

DN	Počet děr pro šrouby	D	L	H	Kvs	Kg	Objednací č.	Balení	Cena/ks
200	12	360	600	430	765	76	52 182-093	1	264 941
250	12	425	730	420	1185	122	52 182-094	1	288 334
300	16	485	850	480	1450	163	52 182-095	1	496 783
350	16	555	980	585	2200	287	52 182-096	1	621 251
400	16	620	1100	640	2780	391	52 182-097	1	715 388

→ = Směr průtoku

Kvs = m³/h při tlakové ztrátě 1 bar a plně otevřeném ventilu.

STAF-R

Vyvažovací ventily – PN 16 (DN 65-150) – Bronz

Provedení

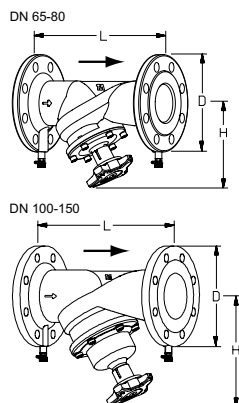

Přírubové víko

Prodloužení vřetena pro DN 65-150 je součástí dodávky.

PN 16, ISO 7005-3, EN 1092-3

DN	Počet děr pro šrouby	D	L	H	H ¹⁾	Kvs	Kg	Objednací č.	Balení	Cena/ks
65	4	185	290	163	223	85	13,3	52 186-765	1	60 325
80	8	200	310	172	232	123	17,1	52 186-780	1	67 201
100	8	220	350	223	283	185	22,9	52 186-790	1	87 441
125	8	250	400	259	319	294	34,2	52 186-791	1	99 040
150	8	285	480	273	333	400	49,9	52 186-792	1	142 383

1) Výška s prodloužením vřetena

→ = Směr průtoku

Kvs = m³/h při tlakové ztrátě 1 bar a plně otevřeném ventilu.

POZNÁMKA: V programech (HySelect, HyTools) a vyvažovacím přístroji (TA-SCOPE) se STAF-R, DN 65-150 nazývá STAF-R*.

STAG

Vyvažovací ventily s drážkovým spojem – DN 65-300

Provedení

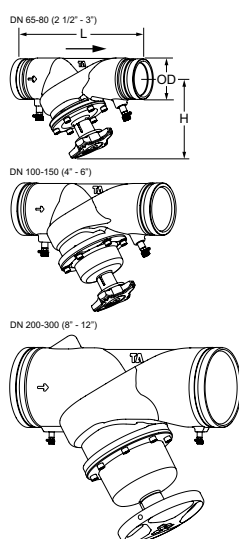

Přírubové víko

Měřicí vsuvky na tělese

Prodloužení vřetena pro DN 65-150 je součástí dodávky.

Class 150, ISO 4200

DN	D	L	H	H ¹⁾	Kvs	Kg	Objednací č.	Balení	Cena/ks
65	73,0	290	163	223	85	5,4	52 188-073	1	19 058
65	76,1	290	163	223	85	5,4	52 188-076	1	19 058
80	88,9	310	172	232	123	7,5	52 188-089	1	35 594
100	114,3	350	223	283	185	12,3	52 188-114	1	50 832
125	139,7	400	259	319	294	20,1	52 188-140	1	59 785
125	141,3	400	259	319	294	20,1	52 188-141	1	59 785
150 ²⁾	165,1	480	273	333	400	29,2	52 188-165	1	72 996
150	168,3	480	273	333	400	29,2	52 188-168	1	72 996
200	219,1	600	430	-	765	63,5	52 183-219	1	134 428
250	273	730	420	-	1185	92	52 183-273	1	210 400
300	323,9	850	480	-	1450	127	52 183-324	1	352 247

1) Výška s prodloužením vřetena

2) Neodpovídá ISO 4200.

→ = Směr průtoku

Kvs = m³/h při tlakové ztrátě 1 bar a plně otevřeném ventilu.

POZNÁMKA: V programech (HySelect, HyTools) a vyvažovacím přístroji (TA-SCOPE) se STAG, DN 65-150 nazývá STAG*.

TA-BVS 240/243

Vyvažovací ventily z nerezové oceli, odolnost vůči vysokým teplotám

Provedení

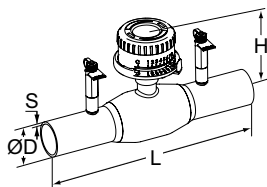

Pro navaření – DN 15-50

Vybaveno přesnou ovládací ruční hlavicí.

S vsuvky pro měření.

PN 25

DN	D	L	H	S	Kvs	Kg	Objednací č.	Balení	Cena/ks
15	21,3	230	101	2,0	2,61	0,7	6-52 250-015	1	22 807
20	26,9	230	105	2,0	8,18	0,8	6-52 250-020	1	23 385
25	33,7	230	107	2,0	13,8	1,0	6-52 250-025	1	26 652
32	42,4	260	111	2,0	17,3	1,4	6-52 250-032	1	27 332
40	48,3	260	116	2,6	25,1	1,9	6-52 250-040	1	30 957
50	60,3	300	123	2,6	39,7	2,6	6-52 250-050	1	34 173

POZNÁMKA: Nové hodnoty Kv pro ventily DN 15-50 vybavené přesnou ovládací ruční hlavicí. V softwarech (HySelect, HyTools) a vyvažovacím přístroji (TA-SCOPE) se nový TA-BVS, DN 15-50, nazývá TA-BVS*.

Hodnoty Kv pro DN 65 a vyšší zůstávají stejné.

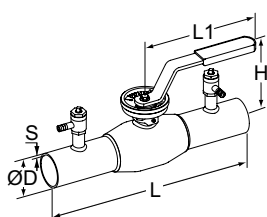

Pro navaření – DN 65-150

Vybaveno odnímatelnou rukojetí.

S vsuvky pro měření.

PN 25

DN	D	L	L1	H	S	Kvs	Kg	Objednací č.	Balení	Cena/ks
65	76,1	300	280	154	3,0	61,2	4,4	6-52 240-065	1	51 423
80	88,9	300	280	166	3,0	108	5,4	6-52 240-080	1	85 870
100	114,3	325	280	173	3,0	216	7,7	6-52 240-090	1	114 334
125	139,7	325	400	221	4,0	294	15	6-52 240-091	1	151 923
150	168,3	350	600	240	4,0	461	16	6-52 240-092	1	191 400

Pro navaření – DN 200-250

Včetně manuální převodovky.

S vsuvky pro měření.

PN 25

DN	D	D1	D2	L	L1	H	S	Kvs	Kg	Objednací č.	Balení	Cena/ks
200	219,1	273	250	400	268	293	4,0	660	38	6-52 240-093	1	432 651
250	273,0	356	300	530	301	345	4,0	1170	74	6-52 240-094	1	806 861

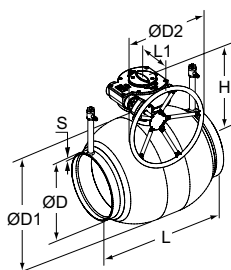

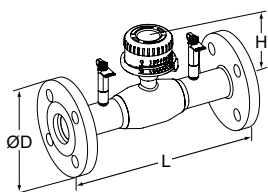
**Přírubové – DN 15-50**

Vybaveno přesnou ovládací ruční hlaví. S vsuvky pro měření.

PN 25

DN	Počet otvorů pro šrouby	D	L	H	Kvs	Kg	Objednací č.	Balení	Cena/ks
15	4x14	95	250	101	2,61	1,9	6-52 253-015	1	29 639
20	4x14	105	250	105	8,81	2,5	6-52 253-020	1	31 615
25	4x14	115	240	107	13,8	3,0	6-52 253-025	1	37 544
32	4x18	140	280	111	17,3	4,8	6-52 253-032	1	40 835
40	4x18	150	270	116	25,1	5,8	6-52 253-040	1	48 742
50	4x18	165	310	123	39,7	7,7	6-52 253-050	1	55 822

POZNÁMKA: Nové hodnoty Kv pro ventily DN 15-50 vybavené přesnou ovládací ruční hlaví. V softwarech (HySelect, HyTools) a vyvažovacím přístroji (TA-SCOPE) se nový TA-BVS, DN 15-50, nazývá TA-BVS*.

Hodnoty Kv pro DN 65 a vyšší zůstávají stejné.

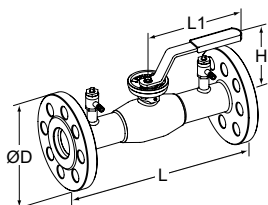
**Přírubové – DN 65-150**

Vybaveno odnímatelnou rukojetí. S vsuvky pro měření.

PN 16

DN	Počet otvorů pro šrouby	D	L	L1	H	Kvs	Kg	Objednací č.	Balení	Cena/ks
65	8x18	185	310	280	160	61,2	10	6-52 243-065	1	76 239
80	8x18	200	310	280	173	108	12	6-52 243-080	1	111 313
100	8x18	220	350	280	173	216	16	6-52 243-090	1	147 210
125	8x18	250	355	400	221	294	26	6-52 243-091	1	183 438
150	8x22	285	370	600	240	461	30	6-52 243-092	1	229 212

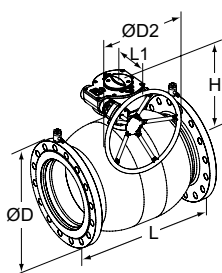
**Přírubové – DN 200-250**

Včetně manuální převodovky. S vsuvky pro měření.

PN 16

DN	Počet otvorů pro šrouby	D	D2	L	L1	H	Kvs	Kg	Objednací č.	Balení	Cena/ks
200	12x22	340	250	425	268	293	660	57	6-52 243-093	1	469 296
250	12x26	405	300	550	301	345	1170	104	6-52 243-094	1	872 728

Kvs = m³/h při tlakové ztrátě 1 bar a plně otevřeném ventilu.

TA-BVS 140/143

Vyvažovací ventily z oceli

Provedení

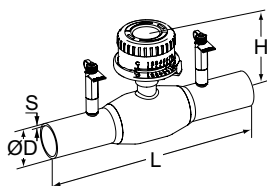

Pro navaření – DN 15-50

Vybaveno přesnou ovládací ruční hlavicí.

S vsuvky pro měření.

PN 25

DN	D	L	H	S	Kvs	Kg	Objednací č.	Balení	Cena/ks
15	21,3	230	101	2,0	2,61	0,8	6-52 150-015	1	10 889
20	26,9	230	105	2,3	8,18	1,0	6-52 150-020	1	11 302
25	33,7	230	107	2,6	13,8	1,1	6-52 150-025	1	12 130
32	42,4	260	111	2,6	17,3	1,5	6-52 150-032	1	13 508
40	48,3	260	116	2,6	25,1	1,7	6-52 150-040	1	14 522
50	60,3	300	123	2,9	39,7	2,3	6-52 150-050	1	15 024

POZNÁMKA: Nové hodnoty Kv pro ventily DN 15-50 vybavené přesnou ovládací ruční hlavicí. V softwarech (HySelect, HyTools) a vyvažovacím přístroji (TA-SCOPE) se nový TA-BVS, DN 15-50, nazývá TA-BVS*.

Hodnoty Kv pro DN 65 a vyšší zůstávají stejné.

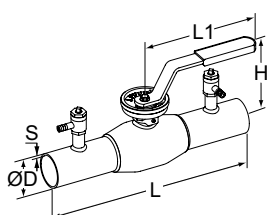

Pro navaření – DN 65-150

Vybaveno odnímatelnou rukojetí.

S vsuvky pro měření.

PN 25

DN	D	L	L1	H	S	Kvs	Kg	Objednací č.	Balení	Cena/ks
65	76,1	300	280	160	2,9	61,2	4,8	6-52 140-065	1	18 608
80	88,9	300	280	173	3,2	108	6,1	6-52 140-080	1	35 423
100	114,3	325	280	219	3,6	216	9,4	6-52 140-090	1	51 689
125	139,7	325	400	253	4,0	294	16	6-52 140-091	1	75 534
150	168,3	350	600	276	4,5	461	21	6-52 140-092	1	95 383

Pro navaření – DN 200-300, 400

Včetně manuální převodovky.

DN 200-300 s vsuvky pro měření (DN 400 bez vsuvky pro měření)

PN 25

DN	D	D1	D2	L	L1	H	S	Kvs	Kg	Objednací č.	Balení	Cena/ks
200	219,1	273	250	400	268	293	4,5	660	45	6-52 140-093	1	196 692
250	273,0	356	300	530	301	345	5,0	1170	89	6-52 140-094	1	271 536
300	323,9	457	600	550	424	422	5,6	1840	140	6-52 140-095	1	535 904
400	406,1	610	500	762	440	573	7,0	7159	340	6-52 140-097	1	na dotaz

Kvs = m³/h při tlakové ztrátě 1 bar a plně otevřeném ventilu.

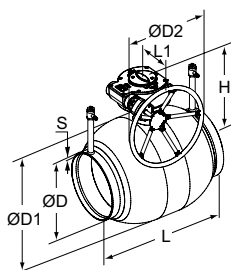

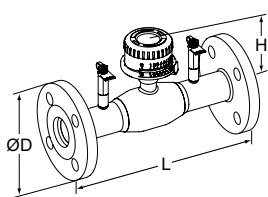
**Přírubové – DN 15-50**

Vybaveno přesnou ovládací ruční hlavíčí.
S vsuvky pro měření.

PN 25

DN	Počet otvorů pro šrouby	D	L	H	Kvs	Kg	Objednací č.	Balení	Cena/ks
15	4x14	95	250	101	2,61	2,0	6-52 153-015	1	14 059
20	4x14	105	250	105	8,18	2,8	6-52 153-020	1	14 472
25	4x14	115	240	107	13,8	3,1	6-52 153-025	1	15 852
32	4x18	140	280	111	17,3	4,9	6-52 153-032	1	16 679
40	4x18	150	270	116	25,1	5,4	6-52 153-040	1	19 572
50	4x18	165	310	123	39,7	7,2	6-52 153-050	1	19 987

POZNÁMKA: Nové hodnoty Kv pro ventily DN 15-50 vybavené přesnou ovládací ruční hlavíčí. V softwarech (HySelect, HyTools) a vyvažovacím přístroji (TA-SCOPE) se nový TA-BVS, DN 15-50, nazývá TA-BVS*.

Hodnoty Kv pro DN 65 a vyšší zůstávají stejné.

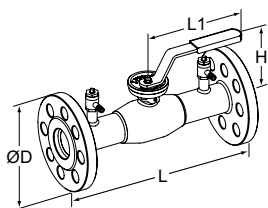
**Přírubové – DN 65-150**

Vybaveno odnímatelnou rukojetí.
S vsuvky pro měření.

PN 16

DN	Počet otvorů pro šrouby	D	L	L1	H	Kvs	Kg	Objednací č.	Balení	Cena/ks
65	8x18	185	310	280	160	61,2	11	6-52 143-065	1	22 743
80	8x18	200	310	280	173	108	13	6-52 143-080	1	41 075
100	8x18	220	350	280	219	216	18	6-52 143-090	1	61 889
125	8x18	250	360	400	253	294	26	6-52 143-091	1	76 913
150	8x22	285	370	600	276	461	35	6-52 143-092	1	106 961

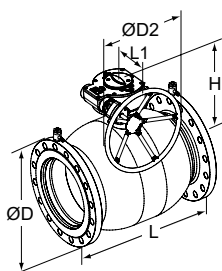
**Přírubové – DN 200-300, 400**

Včetně manuální převodovky.

DN 200-300 s vsuvky pro měření (DN 400 bez vsuvky pro měření)

PN 16

DN	Počet otvorů pro šrouby	D	D2	L	L1	H	Kvs	Kg	Objednací č.	Balení	Cena/ks
200	12x22	340	250	425	268	293	660	60	6-52 143-093	1	266 436
250	12x26	405	300	550	301	345	1170	114	6-52 143-094	1	319 640
300	12x26	460	600	580	424	422	1840	168	6-52 143-095	1	621 225
400	16x30	580	500	810	440	573	7159	382	6-52 143-097	1	1 034 456

Kvs = m³/h při tlakové ztrátě 1 bar a plně otevřeném ventilu.

Příslušenství – Vyvažovací ventily

Příslušenství

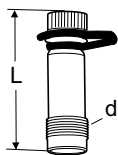

Vsušky pro měření

Max. 120 °C (krátkodobě 150 °C)

AMETAL®/EPDM

STAD

d	L	Objednáací č.	Balení	Cena/ks
M14x1	44	52 179-014	20	451
M14x1	103	52 179-015	1	559

STAF, STAF-SG, STAF-R, STAG

d	L	Objednáací č.	Balení	Cena/ks
DN 20 - 50				
1/4	39	52 179-009	50	359
1/4	103	52 179-609	50	652
DN 65 - 400				
3/8	45	52 179-008	1	382
3/8	101	52 179-608	1	634

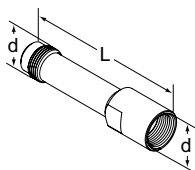

Prodloužení měřicí vsuška M14x1

Vhodné pro izolované ventily.

AMETAL®

d	L	Objednáací č.	Balení	Cena/ks
M14x1	71	52 179-016	1	426

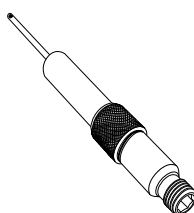

Vsušky pro měření, prodloužení 60 mm

(ne pro 52 179-000/-601)

Může být montováno bez vypouštění soustavy.

AMETAL®/nerezová ocel/EPDM

L	Objednáací č.	Balení	Cena/ks
60	52 179-006	1	1 024

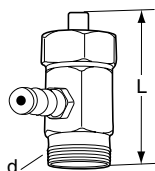

Vsušky pro měření

Pro starší modely STAD a STAF

Max. 150°C

AMETAL®/EPDM

d	L	Objednáací č.	Balení	Cena/ks
DN 20-50				
R1/4	30	52 179-000	300	727
R1/4	90	52 179-601	100	514
DN 65-400				
R3/8	30	52 179-007	50	899
R3/8	90	52 179-607	50	1 400

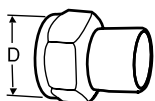
**Připojení pro navaření**

Převlečná matice

Max. 120°C

Mosaz/ocel 1.0045 (EN 10025-2)

Ventil DN	D	Trubka DN	Objednací č.	Balení	Cena/ks
10	G1/2	10	52 009-010	20	1 235
15	G3/4	15	52 009-015	20	717
20	G1	20	52 009-020	20	1 062
25	G1 1/4	25	52 009-025	10	1 369
32	G1 1/2	32	52 009-032	10	2 290
40	G2	40	52 009-040	10	3 439
50	G2 1/2	50	52 009-050	10	3 144

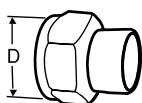
**Připojení pro pájení**

Převlečná matice

Max. 120°C

Mosaz/bronz CC491K (EN 1982)

Ventil DN	D	Trubka Ø	Objednací č.	Balení	Cena/ks
10	G1/2	10	52 009-510	20	914
10	G1/2	12	52 009-512	20	368
15	G3/4	15	52 009-515	20	514
15	G3/4	16	52 009-516	20	514
20	G1	18	52 009-518	20	578
20	G1	22	52 009-522	20	605
25	G1 1/4	28	52 009-528	10	790
32	G1 1/2	35	52 009-535	10	1 401
40	G2	42	52 009-542	10	2 259
50	G2 1/2	54	52 009-554	10	3 433

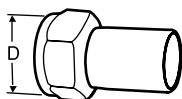
**Připojení s hladným koncem**

pro připojení pomocí svěrných šroubení

Převlečná matice

Max. 120°C

Mosaz/AMETAL®

Ventil DN	D	Trubka Ø	Objednací č.	Balení	Cena/ks
10	G1/2	12	52 009-312	20	564
15	G3/4	15	52 009-315	20	564
20	G1	18	52 009-318	20	564
20	G1	22	52 009-322	20	564
25	G1 1/4	28	52 009-328	10	810
32	G1 1/2	35	52 009-335	10	1 489
40	G2	42	52 009-342	10	1 813
50	G2 1/2	54	52 009-354	10	2 887

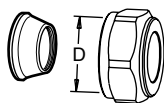

Svěrná šroubení

Max. 100°C

Doporučujeme použít opěrná pouzdra, viz. samostatný katalog FPL.

Nesmí být použito s potrubím PEX.

Mosaz/AMETAL®

Pochromováno

Ventil DN	D	Trubka Ø	Objednací č.	Balení	Cena/ks
10	G1/2	8	53 319-208	50	165
10	G1/2	10	53 319-210	50	176
10	G1/2	12	53 319-212	50	165
10	G1/2	15	53 319-215	50	193
10	G1/2	16	53 319-216	50	186
15	G3/4	15	53 319-615	50	525
15	G3/4	18	53 319-618	50	656
15	G3/4	22	53 319-622	50	458

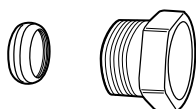

Svěrné šroubení KOMBI

Max. 100°C

(Viz samostatný katalog KOMBI.)

Mělo by se použít opěrné pouzdro TA 320 pro měděné trubky a TA 321 pro ocelové trubky, viz technický katalog KOMBI.

Vnější závit svěrné matice	Průměr potrubí	Objednací č.	Balení	Cena/ks
G3/8	10	53 235-104	100	188
G3/8	12	53 235-107	100	188
G1/2	10	53 235-109	100	188
G1/2	12	53 235-111	100	188
G1/2	14	53 235-112	100	188
G1/2	15	53 235-113	100	188
G1/2	16	53 235-114	100	188
G3/4	15	53 235-117	100	188
G3/4	18	53 235-121	100	188
G3/4	22	53 235-123	100	188

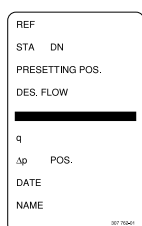

Identifikační štítek

Objednací č.	Balení	Cena/ks
52 161-990	20	82



Šestihranný klíč

Velikost [mm]	Pro STAD	Pro STAF, DN (Pro nastavení)	Objednací č.	Balení	Cena/ks
3	Pro nastavení	20 - 150	52 187-103	25	614
5	Pro vypouštění	200 - 400	52 187-105	25	597

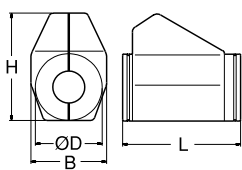
**Izolace**

Pro vytápění/chlazení
Bezfreonový polyuretan, pokrytý šedým PVC.
Viz katalog "Prefabrikované izolace".

STAD

Pro DN	L	H	D	B	Objednací č.	Balení	Cena/ks
10-20	155	135	90	103	52 189-615	35	1 051
25	175	142	94	103	52 189-625	35	1 100
32	195	156	106	103	52 189-632	30	1 138
40	214	169	108	113	52 189-640	25	1 267
50	245	178	108	114	52 189-650	20	1 448

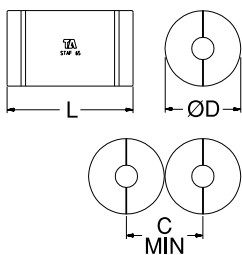
**STAF, STAF-SG**

Pro DN	L	D	C	Objednací č.	Balení	Cena/ks
50	390	250	252	52 189-850	25	3 150
65	450	270	272	52 189-865	18	12 962
80	480	290	292	52 189-880	16	12 961
100	520	320	322	52 189-890	10	13 797
125	570	350	352	52 189-891	8	15 646
150	660	380	382	52 189-892	6	18 765

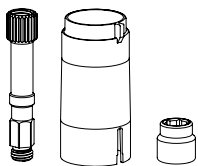
**Prodloužení vřetena**

Náhradní díl.
Součástí dodávky ventilů DN 65-150.
Nutné pro ventily DN 65-80 při použití prefabrikovaných izolací (52 189-8xx).

Pro DN	Objednací č.	Balení	Cena/ks
65-150	52 186-015	1	949

Spare parts

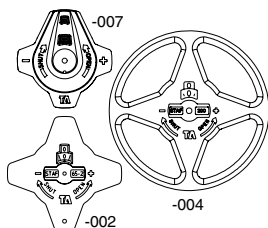

Ovládací hlavice

STAD

	Objednací č.	Balení	Cena/ks
	52 186-007	25	659

	Objednací č.	Balení	Cena/ks
	52 186-007	25	659

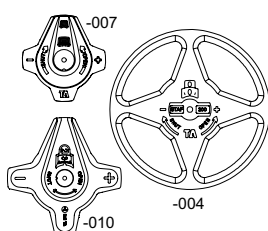

STAF, STAF-SG, STAF-R, STAG

Pro DN	Objednací č.	Balení	Cena/ks
20 - 50	52 186-007	25	659
65 - 150	52 186-010	1	1 421
200 - 400	52 186-004	1	8 315

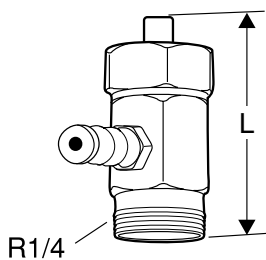

Vsuvky pro měření

Pro starší modely STAD a STAF
Max. 150°C
AMETAL®/EPDM

L	Objednací č.	Balení	Cena/ks
30	52 179-000	300	727
90	52 179-601	100	514

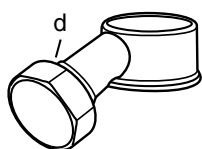

Vypouštěcí nástavec STAD

Lze namontovat za provozu.
Pro starší ventily s kovovou nebo plastovou krytkou na měřící vsuvce.

d	Objednací č.	Balení	Cena/ks
G1/2	52 179-990	10	642
G3/4	52 179-996	10	642

STK

Regulační šroubení

Provedení

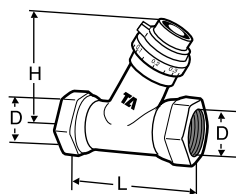

Přímé
s vnitřními závity

DN	D	L	H	Kvs	Objednací č.	Balení	Cena/ks
15	G1/2	63	55	1.8	50 007-715	30	775
20	G3/4	80	69	4.5	50 007-720	15	1 574

Kvs = m³/h při tlakové ztrátě 1 bar a plně otevřeném ventilu.

STK lze připojit na měděné a přesné ocelové trubky pomocí svěrných šroubení KOMBI.
(viz. samostatný katalogový list).

Příslušenství

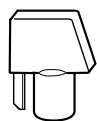

Nastavovací klíč
Plast

Objednací č.	Balení	Cena/ks
52 187-003	50	211

MDFO

Měřicí clona

Provedení

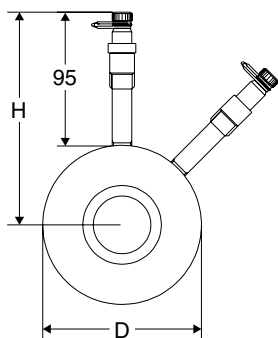

Včetně samotěsnících měřících vsuvek

PN 16

DN	D	H	Tloušťka příruby	Kv _{max}	Kv _{signal}	Kg	Objednací č.	Balení	Cena/ks
20	63	127	18	6	4,68	0,59	52 176-920	1	8 507
25	73	131	18	11	8,64	0,70	52 176-925	1	8 872
32	84	137	18	23	16,6	0,83	52 176-932	1	9 868
40	94	142	18	35	24,5	0,98	52 176-940	1	10 622
50	109	150	18	72	46,1	1,2	52 176-950	1	11 475
65	127	159	18	154	90	1,5	52 176-965	1	12 672
80	142	166	18	220	120	1,8	52 176-980	1	13 358
100	162	176	18	373	220	2,0	52 176-990	1	15 249
125	192	191	18	570	342	2,5	52 176-991	1	19 009
150	218	204	18	789	468	3,0	52 176-992	1	26 059
200	273	231	18	1383	792	4,3	52 176-993	1	40 542
250	329	260	18	2122	1224	5,7	52 176-994	1	60 630
300	384	287	18	3116	1800	7,0	52 176-995	1	85 187
350	444	317	20	4000	2250	10	52 176-996	1	236 826
400	496	343	23	5300	3000	14	52 176-997	1	269 715
450	556	373	28	6400	3750	22	52 176-999	1	385 168
500	618	404	28	7950	4500	26	52 176-998	1	443 659
600	735	463	29	10700	6500	43	52 276-001	1	586 825
700	805	498	31	15000	9000	44	52 276-002	1	653 108
750	865	528	32	17500	10500	51	52 276-012	1	908 509
800	911	551	32	20300	12000	56	52 276-003	1	805 030
900	1011	601	33	26000	15500	65	52 276-004	1	907 543

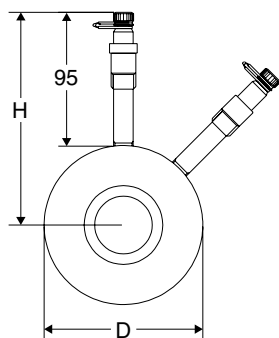
**PN 25**

DN	D	H	Tloušťka příruby	Kv _{max}	Kv _{signal}	Kg	Objednací č.	Balení	Cena/ks
20	63	127	18	6	4,68	0,59	52 176-820	1	na dotaz
25	73	131	18	11	8,64	0,70	52 176-825	1	na dotaz
32	84	137	18	23	16,6	0,83	52 176-832	1	na dotaz
40	94	142	18	35	24,5	0,98	52 176-840	1	na dotaz
50	109	150	18	72	46,1	1,2	52 176-850	1	na dotaz
65	127	159	18	154	90	1,5	52 176-865	1	12 672
80	142	166	18	220	120	1,8	52 176-880	1	13 358
100	168	179	18	373	220	2,0	52 176-890	1	19 009
125	194	192	18	570	342	2,5	52 176-891	1	24 129
150	224	207	18	789	468	3,0	52 176-892	1	31 562
200	284	237	18	1383	792	4,3	52 176-893	1	53 889
250	340	265	18	2122	1224	5,7	52 176-894	1	78 684
300	400	295	18	3116	1800	7,0	52 176-895	1	107 473

PN 40

DN	D	H	Tloušťka příruby	Kv _{max}	Kv _{signal}	Kg	Objednací č.	Balení	Cena/ks
65	127	159	18	154	90	1,5	52 176-765	1	12 672
80	142	166	18	220	120	1,8	52 176-780	1	13 358
100	168	179	18	373	220	2,0	52 176-790	1	19 009
125	194	192	18	570	342	2,5	52 176-791	1	24 129
150	224	207	18	789	468	3,0	52 176-792	1	31 562
200	290	240	18	1383	792	4,3	52 176-793	1	53 889
250	352	271	18	2122	1224	5,7	52 176-794	1	78 684
300	417	304	18	3116	1800	7,0	52 176-795	1	107 473
350	474	332	20	4000	2250	15,0	52 176-796	1	246 225
400	546	368	23	5300	3000	23,0	52 176-797	1	335 959
450	571	381	28	6400	3750	26,0	52 176-798	1	396 122

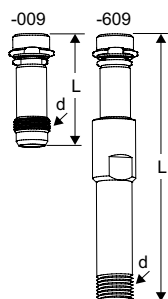
Příslušenství**Vsuvky pro měření**

Max. 120 °C (krátkodobě 150 °C)

d	L	Objednací č.	Balení	Cena/ks
1/4	39	52 179-009	50	359
1/4	103	52 179-609 prodloužený	50	652

Prefabrikované izolace

Izolační pouzdra pro použití ve vytápěcích a chladících aplikacích

Provedení

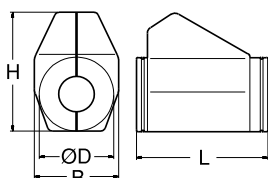

STAD

pro vytápění i chlazení

Pro DN	L	H	D	B	Objednací č.	Balení	Cena/ks
10-20	155	135	90	103	52 189-615	35	1 051
25	175	142	94	103	52 189-625	35	1 100
32	195	156	106	103	52 189-632	30	1 138
40	214	169	108	113	52 189-640	25	1 267
50	245	178	108	114	52 189-650	20	1 448

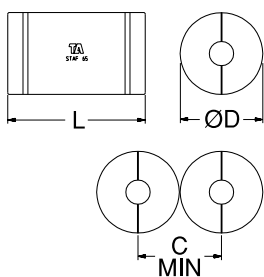

STAF, STAF-SG

pro vytápění i chlazení

Pro DN	L	D	C	Objednací č.	Balení	Cena/ks
50	390	250	252	52 189-850	25	3 150
65	450	270	272	52 189-865	18	12 962
80	480	290	292	52 189-880	16	12 961
100	520	320	322	52 189-890	10	13 797
125	570	350	352	52 189-891	8	15 646
150	660	380	382	52 189-892	6	18 765

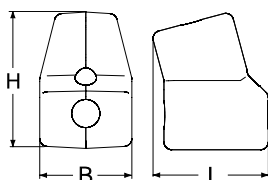

STAP

pro vytápění i chlazení

Pro DN	L	H	B	Objednací č.	Balení	Cena/ks
15-25	145	172	116	52 265-225	40	1 455
32-50	191	234	154	52 265-250	25	2 327

STS

Uzavírací ventil s měřicí vsuvkou

Provedení

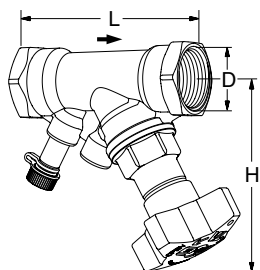
**Bez vypouštění**

Vnitřní závit.

Závity dle ISO 228. Délka závitů dle ISO 7/1.

DN	D	L	H	Kvs	Kg	Objednací č.	Balení	Cena/ks
15*	G1/2	84	100	3,5	0,45	52 849-015	10	1 984
20*	G3/4	94	100	6,8	0,56	52 849-020	10	2 056
25	G1	105	105	9,8	0,76	52 849-025	10	2 413
32	G1 1/4	121	110	18,3	0,98	52 849-032	5	3 320
40	G1 1/2	126	120	25,4	1,2	52 849-040	5	4 089
50	G2	155	120	42,4	2,0	52 849-050	4	5 247

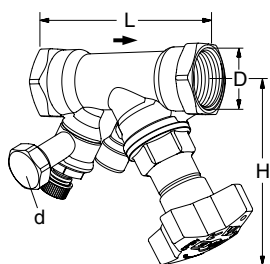
**S vypouštěním**

Vnitřní závit.

Závity dle ISO 228. Délka závitů dle ISO 7/1.

DN	D	L	H	Kvs	Kg	Objednací č.	Balení	Cena/ks
d = G3/4								
15*	G1/2	84	100	3,5	0,60	52 849-615	10	2 614
20*	G3/4	94	100	6,8	0,66	52 849-620	10	2 687
25	G1	105	105	9,8	0,86	52 849-625	10	3 055
32	G1 1/4	121	110	18,3	1,2	52 849-632	5	4 014
40	G1 1/2	126	120	25,4	1,5	52 849-640	5	4 789
50	G2	155	120	42,4	2,1	52 849-650	4	5 504
d = G1/2								
15*	G1/2	84	100	3,5	0,60	52 849-215	10	2 672
20*	G3/4	94	100	6,8	0,66	52 849-220	10	2 746
25	G1	105	105	9,8	0,86	52 849-225	10	3 114
32	G1 1/4	121	110	18,3	1,2	52 849-232	5	4 073
40	G1 1/2	126	120	25,4	1,5	52 849-240	5	4 849
50	G2	155	120	42,4	2,1	52 849-250	4	5 564

→ = Směr průtoku

Kvs = m³/h při tlakové ztrátě 1 bar a plně otevřeném ventilu.

*) Lze připojit také pomocí KOMBI svěrných šroubení.

Příslušenství

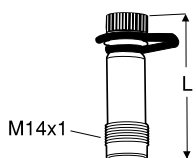

Vsuvky pro měření

Max. 120 °C (krátkodobě 150 °C)

AMETAL®/EPDM

L	Objednáací č.	Balení	Cena/ks
44	52 179-014	20	451
103	52 179-015	1	559

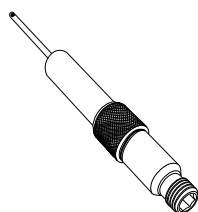

Vsuvky pro měření, prodloužení 60 mm

(ne pro 52 179-000/-601)

Může být montováno bez vypouštění soustavy.

AMETAL®/nerezová ocel/EPDM

L	Objednáací č.	Balení	Cena/ks
60	52 179-006	1	1 024

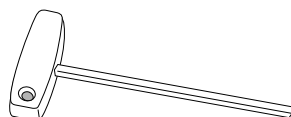

Šestihranný klíč

Velikost	Popis	Objednáací č.	Balení	Cena/ks
5 mm	Pro vypouštění	52 187-105	25	597

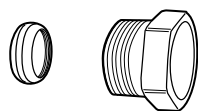

Svěrné šroubení KOMBI

Max. 100°C

(Viz samostatný katalog KOMBI.)

Vnější závit svěrné matice	Průměr potrubí	Objednáací č.	Balení	Cena/ks
G1/2	10	53 235-109	100	188
G1/2	12	53 235-111	100	188
G1/2	14	53 235-112	100	188
G1/2	15	53 235-113	100	188
G1/2	16	53 235-114	100	188
G3/4	15	53 235-117	100	188
G3/4	18	53 235-121	100	188
G3/4	22	53 235-123	100	188

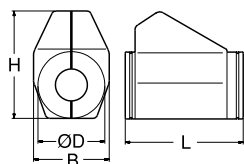

Izolace

Pro vytápění/chlazení

Bezfreonový polyuretan, pokrytý šedým PVC.

Viz katalog "Prefabrikované izolace".

Pro DN	L	H	D	B	Objednáací č.	Balení	Cena/ks
15, 20	155	135	90	103	52 189-615	35	1 051
25	175	142	94	103	52 189-625	35	1 100
32	195	156	106	103	52 189-632	30	1 138
40	214	169	108	113	52 189-640	25	1 267
50	245	178	108	114	52 189-650	20	1 448

TBV-C

Regulační a vyvažovací ventil pro on-off regulaci

Provedení

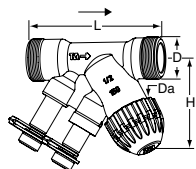

S vnějším závitem

DN	D	Da*	L	H	Kvs	Kg	Objednací č.	Balení	Cena/ks
TBV-C LF, snížený průtok									
15	G3/4	M30x1,5	85	58	0,90	0,35	52 133-015	25	2 018
TBV-C NF, normální průtok									
15	G3/4	M30x1,5	85	58	1,8	0,35	52 134-015	25	2 018
20	G1	M30x1,5	96	57	3,4	0,40	52 134-020	25	2 270

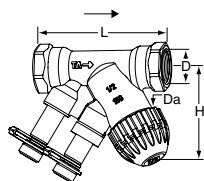

S vnitřním závitem

DN	D	Da*	L	H	Kvs	Kg	Objednací č.	Balení	Cena/ks
TBV-C LF, snížený průtok									
15	G1/2**	M30x1,5	81	58	0,90	0,34	52 133-115	25	2 018
TBV-C NF, normální průtok									
15	G1/2**	M30x1,5	81	58	1,8	0,34	52 134-115	25	2 018
20	G3/4**	M30x1,5	91	57	3,4	0,40	52 134-120	25	2 270
25	G1	M30x1,5	111	64	7,2	0,73	52 134-125	18	3 234

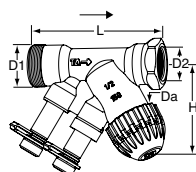

Vnější závit s eurokonusem x Vnitřní závit

DN	D1	D2	Da*	L	H	Kvs	Kg	Objednací č.	Balení	Cena/ks
TBV-C LF, snížený průtok										
15	G3/4	G1/2**	M30x1,5	85	58	0,90	0,36	52 133-215	25	2 018
TBV-C NF, normální průtok										
15	G3/4	G1/2**	M30x1,5	85	58	1,8	0,35	52 134-215	25	2 018

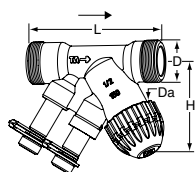

S vnějším závitem s eurokonusem

DN	D	Da*	L	H	Kvs	Kg	Objednací č.	Balení	Cena/ks
TBV-C LF, snížený průtok									
15	G3/4	M30x1,5	84	58	0,90	0,35	52 133-315	25	2 018
TBV-C NF, normální průtok									
15	G3/4	M30x1,5	84	58	1,8	0,34	52 134-315	25	2 018

*) Připojovací závit pohonu.

**) K měděným a přesným ocelovým trubkám lze připojit pomocí KOMBI svěrných šroubení. Viz samostatný katalogový list.

Kvs = m³/h při tlakové ztrátě 1 bar a plně otevřeném ventilu.

→ = Směr průtoku

G = závit dle ISO 228. Délka závitu dle ISO 7-1.

Rc = závit dle ISO 7 (≈ BS 21).

Připojení pro vnější závit

Připojení pro navaření

Převlečná matice

Max. 120°C

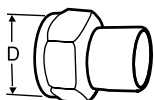

DN ventilu	D	Ø trubky	Objednací č.	Balení	Cena/ks
15	G3/4	15	52 009-015	20	717
20	G1	20	52 009-020	20	1 062

Připojení pro pájení

Převlečná matice

Max. 120°C

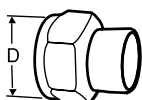

DN ventilu	D	Ø trubky	Objednací č.	Balení	Cena/ks
15	G3/4	15	52 009-515	20	514
15	G3/4	16	52 009-516	20	514
20	G1	18	52 009-518	20	578
20	G1	22	52 009-522	20	605

Šroubení s hladkými konci

pro lisování. Převlečná matice

max. 120°C

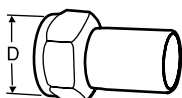

DN ventilu	D	Ø trubky	Objednací č.	Balení	Cena/ks
15	G3/4	15	52 009-315	20	564
20	G1	18	52 009-318	20	564
20	G1	22	52 009-322	20	564

Svěrné šroubení

max. 100°C

Doporučujeme použít opěrná pouzdra, viz. samostatný katalog FPL.

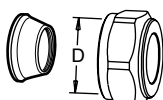

DN ventilu	D	Ø trubky	Objednací č.	Balení	Cena/ks
15	G3/4	15	53 319-615	50	525
15	G3/4	18	53 319-618	50	656
15	G3/4	22	53 319-622	50	458

Připojení pro vnější závit s eurokonusem

Svěrné šroubení pro měděné a přesné ocelové trubky

Pro eurokonus

Těsnění kov-kov

Doporučujeme použít opěrná pouzdra.

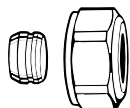

Ø trubky	Objednací č.	Balení	Cena/ks
12	3831-12.351	1	141
15	3831-15.351	1	127
16	3831-16.351	1	152
18	3831-18.351	1	127

Opěrné pouzdro

Pro měděné a přesné ocelové trubky se silou stěny 1 mm.

Mosaz.

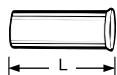

Ø trubky	L [mm]	Objednací č.	Balení	Cena/ks
12	25,0	1300-12.170	1	70
15	26,0	1300-15.170	1	70
16	26,3	1300-16.170	1	89
18	26,8	1300-18.170	1	72

Svěrné šroubení pro měděné a přesné ocelové trubky

Pro eurokonus

Niklované, měkce těsnící (EPDM)

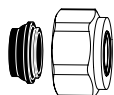

Ø trubky	Objednací č.	Balení	Cena/ks
15	1313-15.351	100	126
18	1313-18.351	100	152

Svěrné šroubení pro plastové trubky

Pro eurokonus



Ø trubky	Objednací č.	Balení	Cena/ks
14x2	1311-14.351	100	320
16x2	1311-16.351	100	203
17x2	1311-17.351	100	199
18x2	1311-18.351	100	365
20x2	1311-20.351	100	280

Svěrné šroubení pro vícevrstvé plastové trubky

Pro eurokonus



Ø trubky	Objednací č.	Balení	Cena/ks
16x2	1331-16.351	100	235

Příslušenství

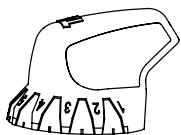

Nastavovací hlavice

Pro TBV-C, TBV-CM, TBV-CMP, KTCM 512

	Objednací č.	Balení	Cena/ks
	52 133-100	20	551

Pohon EMO T

Bližší informace o pohonu EMO T naleznete v samostatném katalogovém listu.

IMI Hydronic Engineering nezodpovídá za správnou funkci regulace, pokud jsou použity pohony jiných výrobců než IMI TA.

TBV-CM

Regulační a vyvažovací ventil pro proporcionální regulaci

Provedení

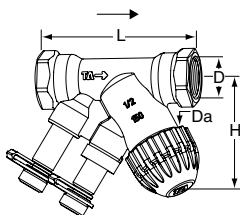

S vnitřním závitem

DN	D	Da*	L	H	Kvs	Kg	Objednací č.	Balení	Cena/ks
TBV-CM LF, snížený průtok									
15	G1/2	M30x1,5	81	58	0,40	0,34	52 143-115	25	2 696
TBV-CM NF, normální průtok									
15	G1/2	M30x1,5	81	58	1,0	0,34	52 144-115	25	2 721
20	G3/4	M30x1,5	91	57	2,0	0,40	52 144-120	25	2 721
25	G1	M30x1,5	111	64	4,0	0,73	52 144-125	20	3 584

*) Připojovací závit pohonu.

Kvs = m³/h při tlakové ztrátě 1 bar a plně otevřeném ventilu.

G = závit dle ISO 228. Délka závitu dle ISO 7/1.

→ = Směr průtoku

Ventily TBV-CM (DN 15–20) mohou být připojeny na přesné trubky pomocí KOMBI svěrných šroubení, která je třeba objednat samostatně. Podrobnější informace získáte u pracovníků IMI Hydronic Engineering.

TA-COMPACT-T

Regulační ventil s regulátorem teploty zpátečky pro chladicí systémy

Provedení

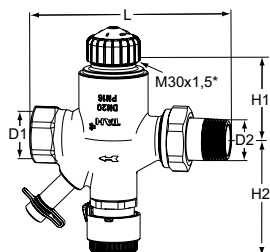

S vnitřním závitem x s vnějším závitem

Závity dle DIN EN 10226-1.

DN	D1	D2	L	H1	H2	Kvs	Kg	Objednací č.	Balení	Cena/ks
15	Rp1/2	R1/2	112	52	76	2,27	0,73	4221-02.000	1	4 101
20	Rp3/4	R3/4	123	52	76	3,10	0,89	4221-03.000	1	4 714
25	Rp1	R1	140	52	76	5,06	1,23	4221-04.000	1	5 950

*) Připojovací závit pohonu.

Rozměr H1 je na dosedací plochu elektropohonu.

Příslušenství

Svěrné šroubení

pro měděné a přesné ocelové trubky podle DIN EN 1057/10305-1/2.

Připojení – vnitřní závit Rp1/2 – Rp3/4. Spojení kov na kov.

Poniklovaná mosaz. U trubek se silou stěny 0,8 – 1 mm je třeba použít opěrné pouzdra. Říďte se pokyny výrobce trubek.

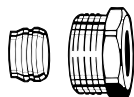

Ø trubky	DN	Objednací č.	Balení	Cena/ks
15	15 (1/2")	2201-15.351	100	72
16	15 (1/2")	2201-16.351	100	101
18	20 (3/4")	2201-18.351	100	178

Opěrné pouzdro

Pro měděné a přesné ocelové trubky se silou stěny 1 mm.

Mosaz.



Ø trubky	L [mm]	Objednací č.	Balení	Cena/ks
15	26,0	1300-15.170	1	70
16	26,3	1300-16.170	1	89
18	26,8	1300-18.170	1	72

TA-COMPACT-P

Tlakově nezávislý regulační a vyvažovací ventil

Provedení

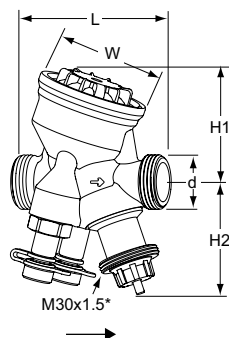

Vnější závit

Závity dle ISO 228

DN	D	L	H1	H2	B	q _{max} [l/h]	Kg	Objednáací č.	Balení	Cena/ks
10	G1/2	74	55	55	54	120	0,53	52 164-010	1	3 673
15 LF	G3/4	74	55	55	54	245	0,54	52 164-115	1	3 787
15	G3/4	74	55	55	54	470	0,54	52 164-015	1	3 787
20	G1	85	64	55	64	1150	0,69	52 164-020	1	4 364
25	G1 1/4	93	64	61	64	2150	0,79	52 164-025	1	5 509
32	G1 1/2	112	78	61	78	3700	1,5	52 164-032	1	7 808

LF = snížený průtok

*) Připojovací závit pohonu.

→ = Směr průtoku

Připojení

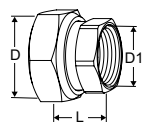

S vnitřním závitem

Závity dle ISO 228

Délka závitu dle ISO 7-1.

Převlečná matice

Ventil DN	D	D1	L*	Objednáací č.	Balení	Cena/ks
10	G1/2	G3/8	21	52 163-010	1	343
15	G3/4	G1/2	21	52 163-015	1	352
20	G1	G3/4	23	52 163-020	1	475
25	G1 1/4	G1	23	52 163-025	1	709
32	G1 1/2	G1 1/4	31	52 163-032	1	1 306

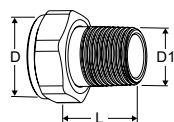

S vnějším závitem

Závity dle ISO 7-1

Převlečná matice

Ventil DN	D	D1	L*	Objednáací č.	Balení	Cena/ks
10	-	-	-	-		
15	G3/4	R1/2	29	0601-02.350	1	202
20	G1	R3/4	32,5	0601-03.350	1	214
25	G1 1/4	R1	35	0601-04.350	1	339
32	G1 1/2	R1 1/4	38,5	0601-05.350	1	670

*) Délky vsuvek (od plochy pro těsnění ke konci vsuvky).

**) Všechny délky L platí pro nenamontované spojky.

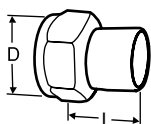
**Připojení pro navaření**

Převlečná matice

Ventil DN	D	Trubka DN	L*	Objednací č.	Balení	Cena/ks
10	G1/2	10	30	52 009-010	20	1 235
15	G3/4	15	36	52 009-015	20	717
20	G1	20	40	52 009-020	20	1 062
25	G1 1/4	25	40	52 009-025	10	1 369
32	G1 1/2	32	40	52 009-032	10	2 290

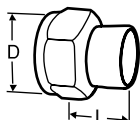
**Připojení pro pájení**

Převlečná matice

Ventil DN	D	Trubka Ø	L*	Objednací č.	Balení	Cena/ks
10	G1/2	10	10	52 009-510	20	914
10	G1/2	12	11	52 009-512	20	368
15	G3/4	15	13	52 009-515	20	514
15	G3/4	16	13	52 009-516	20	514
20	G1	18	15	52 009-518	20	578
20	G1	22	18	52 009-522	20	605
25	G1 1/4	28	21	52 009-528	10	790
32	G1 1/2	35	26	52 009-535	10	1 401

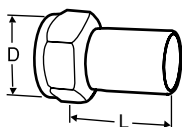
**Připojení s hladným koncem**

pro připojení pomocí svěrných šroubení

Převlečná matice

Ventil DN	D	Trubka Ø	L*	Objednací č.	Balení	Cena/ks
10	G1/2	12	35	52 009-312	20	564
15	G3/4	15	39	52 009-315	20	564
20	G1	18	44	52 009-318	20	564
20	G1	22	48	52 009-322	20	564
25	G1 1/4	28	53	52 009-328	10	810
32	G1 1/2	35	59	52 009-335	10	1 489

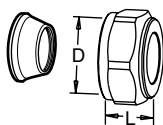
**Svěrná šroubení**

Doporučujeme použít opěrná pouzdra, viz. samostatný katalog FPL.

Nesmí být použito s potrubím PEX.

Pochromováno

Ventil DN	D	Trubka Ø	L**	Objednací č.	Balení	Cena/ks
10	G1/2	8	16	53 319-208	50	165
10	G1/2	10	17	53 319-210	50	176
10	G1/2	12	17	53 319-212	50	165
10	G1/2	15	20	53 319-215	50	193
10	G1/2	16	25	53 319-216	50	186
15	G3/4	15	27	53 319-615	50	525
15	G3/4	18	27	53 319-618	50	656
15	G3/4	22	27	53 319-622	50	458

*) Délky vsuvek (od plochy pro těsnění ke konci vsuvky).

**) Všechny délky L platí pro nenamontované spojky.

Příslušenství

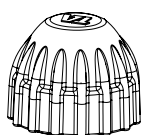

Ochranné krytky

Pro TA-COMPACT-P/-DP, TA-Modulator (DN 15-20), TBV-C/-CM, KTCM 512.

	Objednáací č.	Balení	Cena/ks
Červené	52 143-100	1	206

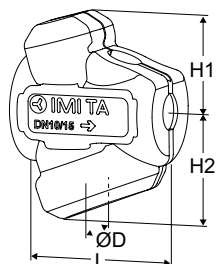

Izolace

Pro vytápění/chlazení.

Materiál: EPP.

Požární odolnost: E (EN 13501-1), B2 (DIN 4102).

Ventil DN	L	H1	H2	D	Objednáací č.	Balení	Cena/ks
10-15	100	61	71	84	52 164-901	1	272
20	118	67	79	90	52 164-902	1	516
25	127	71	84	104	52 164-903	1	559
32	154	85	99	124	52 164-904	1	1 044

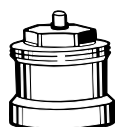

Prodloužení vřetene

Doporučujeme objednat společně s izolací pro minimalizaci rizika kondenzace v přechodu mezi ventilem a pohonem.

M30x1,5.

L [mm]	Objednáací č.	Balení	Cena/ks
Černý plast			
30	2002-30.700	1	145

TA-Modulator

Tlakově nezávislý regulační a vyvažovací ventil pro plynulou regulaci

Provedení

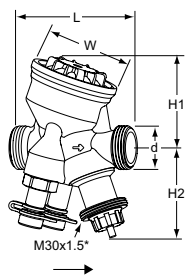

DN 10-25 – Teploty -10 – +90°C, ΔpV max. 400 kPa

Vnější závity dle ISO 228

DN	d	L	H1	H2	W	q_{\max} [l/h]	Kg	Objednáací č.	Balení	Cena/ks
10	G1/2	74	55	55	54	120	0,53	52 164-310	1	4 256
15 LF	G3/4	74	55	55	54	230	0,54	52 164-314	1	4 256
15	G3/4	74	55	55	54	480	0,54	52 164-315	1	4 256
20	G1	85	64	55	64	975	0,69	52 164-320	1	4 852
25	G1 1/4	93	64	67	64	1750	0,79	52 164-325	1	6 196

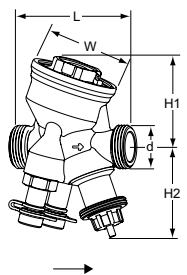

DN 10-32 HP – Teploty -20 – +120°C, ΔpV max. 600 kPa

Vnější závity dle ISO 228

DN	d	L	H1	H2	W	q_{\max} [l/h]	Kg	Objednáací č.	Balení	Cena/ks
10	G1/2	74	55	55	54	120	0,59	52 164-410	1	6 327
15 LF	G3/4	74	55	55	54	230	0,60	52 164-414	1	6 327
15	G3/4	74	55	55	54	480	0,60	52 164-415	1	6 327
20	G1	85	64	55	64	975	0,75	52 164-420	1	6 631
25	G1 1/4	93	64	67	64	1750	0,90	52 164-425	1	7 723
32	G1 1/2	117	78	70	78	3600	1,5	52 164-332	1	10 076

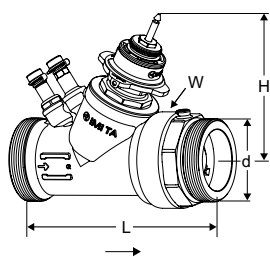

DN 40-50 HP – Teploty -10 – +90°C, ΔpV max. 600 kPa

Vnější závity dle ISO 228

DN	d	L	H	W	q_{\max} [l/h]	Kg	Objednáací č.	Balení	Cena/ks
40	G2	187	132	88	6500	3,5	52 164-440	1	29 373
50	G2 1/2	196	135	88	11200	3,9	52 164-450	1	30 848

LF = snížený průtok

HF = velký průtok

*) Připojovací závit pohonu.

→ = Směr průtoku

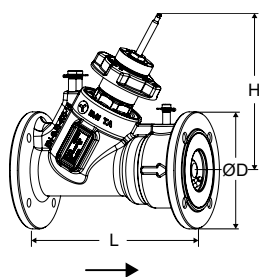
DN 65-200 – Teploty -10 – +120°C, ΔpV max. 800 kPa

Příruby dle EN 1092-2, typ 21.

PN 16

DN	Počet děr pro šrouby	ØD	L	H	q_{\max} [m ³ /h]	Kg	Objednací č.	Balení	Cena/ks
65	4	185	290	249	24,1	18	322021-11001	1	76 397
65 HF	4	185	290	249	36,5	18	322021-11008	1	80 110
80	8	200	310	260	37,3	22	322021-11101	1	83 438
80 HF	8	200	310	260	49,0	22	322021-11109	1	97 071
100	8	220	350	280	51,7	33	322021-11200	1	142 525
100 HF	8	220	350	280	75,9	33	322021-11203	1	150 340
125	8	250	400	287	77,3	45	322021-11300	1	194 477
125 HF	8	250	400	287	127	45	322021-11303	1	198 156
150	8	285	480	357	126	75	322021-11400	1	277 098
150 HF	8	285	480	357	190	75	322021-11403	1	277 774
200	12	340	600	391	209	136	322021-11500	1	475 611
200 HF	12	340	600	391	329	136	322021-11503	1	476 282

PN 25

DN	Počet děr pro šrouby	ØD	L	H	q_{\max} [m ³ /h]	Kg	Objednací č.	Balení	Cena/ks
65	8	185	290	249	24,1	18	322021-11002	1	76 397
65 HF	8	185	290	249	36,5	18	322021-11009	1	80 110
80	8	200	310	260	37,3	22	322021-11102	1	83 438
80 HF	8	200	310	260	49,0	22	322021-11110	1	97 071
100	8	235	350	280	51,7	34	322021-11201	1	153 450
100 HF	8	235	350	280	75,9	34	322021-11204	1	161 365
125	8	270	400	287	77,3	47	322021-11301	1	200 312
125 HF	8	270	400	287	127	47	322021-11304	1	203 441
150	8	300	480	357	126	77	322021-11401	1	277 098
150 HF	8	300	480	357	190	77	322021-11404	1	277 774
200	12	360	600	391	209	136	322021-11501	1	475 611
200 HF	12	360	600	391	329	136	322021-11504	1	476 282

LF = snížený průtok

HF = velký průtok

*) Připojovací závit pohonu.

→ = Směr průtoku

Připojení

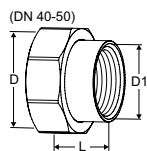
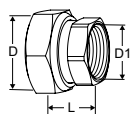
**S vnitřním závitem**

Závity dle ISO 228.

Délka závitu dle ISO 7-1.

Převlečná matice.

Mosaz/AMETAL®

Pro DN	D	D1	L*	Objednací č.	Balení	Cena/ks
10	G1/2	G3/8	21	52 163-010	1	343
15	G3/4	G1/2	21	52 163-015	1	352
20	G1	G3/4	23	52 163-020	1	475
25	G1 1/4	G1	23	52 163-025	1	709
32	G1 1/2	G1 1/4	31	52 163-032	1	1 306
40	G2	G1 1/2	30	52 163-040	1	3 191
50	G2 1/2	G2	32	52 163-050	1	5 555

S vnějším závitem

Závity dle ISO 7-1.

Převlečná matice.

Mosaz

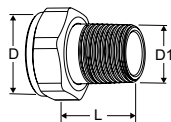

Pro DN	D	D1	L*	Objednací č.	Balení	Cena/ks
10	-	-	-	-		
15	G3/4	R1/2	29	0601-02.350	1	202
20	G1	R3/4	32,5	0601-03.350	1	214
25	G1 1/4	R1	35	0601-04.350	1	339
32	G1 1/2	R1 1/4	38,5	0601-05.350	1	670

Připojení pro navaření

Převlečná matice.

Mosaz/ocel 1.0045 (EN 10025-2)

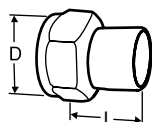

Pro DN	D	Trubka Ø	L*	Objednací č.	Balení	Cena/ks
10	G1/2	10	30	52 009-010	20	1 235
15	G3/4	15	36	52 009-015	20	717
20	G1	20	40	52 009-020	20	1 062
25	G1 1/4	25	40	52 009-025	10	1 369
32	G1 1/2	32	40	52 009-032	10	2 290
40	G2	40	45	52 009-040	10	3 439
50	G2 1/2	50	50	52 009-050	10	3 144

*) Délky vsuvek (od plochy pro těsnění ke konci vsuvky).

**) Všechny délky L platí pro nenamontované spojky.

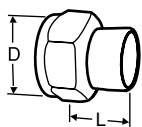

Připojení pro pájení

Převlečná matice.

Mosaz/bronz CC491K (EN 1982)

Pro DN	D	Trubka Ø	L*	Objednací č.	Balení	Cena/ks
10	G1/2	10	10	52 009-510	20	914
10	G1/2	12	11	52 009-512	20	368
15	G3/4	15	13	52 009-515	20	514
15	G3/4	16	13	52 009-516	20	514
20	G1	18	15	52 009-518	20	578
20	G1	22	18	52 009-522	20	605
25	G1 1/4	28	21	52 009-528	10	790
32	G1 1/2	35	26	52 009-535	10	1 401
40	G2	42	30	52 009-542	10	2 259
50	G2 1/2	54	35	52 009-554	10	3 433

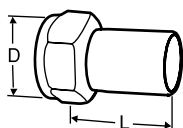

Připojení s hladným koncem

Pro připojení pomocí svěrných šroubení.

Převlečná matice.

Mosaz/AMETAL®

Pro DN	D	Trubka Ø	L*	Objednací č.	Balení	Cena/ks
10	G1/2	12	35	52 009-312	20	564
15	G3/4	15	39	52 009-315	20	564
20	G1	18	44	52 009-318	20	564
20	G1	22	48	52 009-322	20	564
25	G1 1/4	28	53	52 009-328	10	810
32	G1 1/2	35	59	52 009-335	10	1 489
40	G2	42	70	52 009-342	10	1 813
50	G2 1/2	54	80	52 009-354	10	2 887

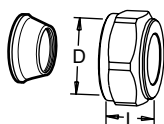

Svěrná šroubení

Doporučujeme použít opěrná pouzdra, viz. samostatný katalog FPL.

Nesmí být použito s potrubím PEX.

Mosaz/AMETAL®

Pochromováno

Pro DN	D	Trubka Ø	L**	Objednací č.	Balení	Cena/ks
10	G1/2	8	16	53 319-208	50	165
10	G1/2	10	17	53 319-210	50	176
10	G1/2	12	17	53 319-212	50	165
10	G1/2	15	20	53 319-215	50	193
10	G1/2	16	25	53 319-216	50	186
15	G3/4	15	27	53 319-615	50	525
15	G3/4	18	27	53 319-618	50	656
15	G3/4	22	27	53 319-622	50	458

*) Délky vsuvek (od plochy pro těsnění ke konci vsuvky).

**) Všechny délky L platí pro nenamontované spojky.

Adaptéry pro pohony

Adaptéry

Pro ostatní kombinace ventilů a doporučené pohony nejsou adaptéry potřeba.

Pro pohon	Pro DN	Objednací č.	Balení	Cena/ks
TA-MC50-C	25-32	322042-10700	1	800
TA-Slider 750	40-50	322042-80800	1	13 646

Příslušenství

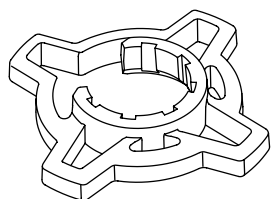

Pomůcka pro nastavení, nepovinná

Pro snadnější nastavení průtoku

Pro TA-COMPACT-P/-DP a TA-Modulator (DN 10-32).

Barva	Objednací č.	Balení	Cena/ks
Oranžový	52 164-950	1	575

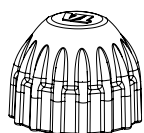

Ochranné krytky

Pro TA-COMPACT-P/-DP, TA-Modulator (DN 10-20), TBV-C/-CM.

Barva	Objednací č.	Balení	Cena/ks
Červené	52 143-100	1	206

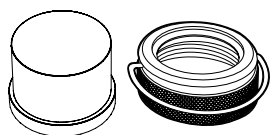

Ochrana proti neoprávněné manipulaci

Obsahuje plastový kryt a pojistný kroužek se zabezpečením pro ventily s přípojovacím závitem M30x1,5.

Brání neoprávněné manipulaci s přednastavením průtoku na ventilu.

Pro ventily DN 10-32.

Objednací č.	Balení	Cena/ks
52 164-100	5	146

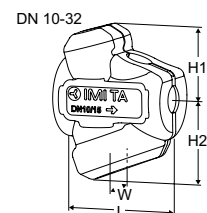

Izolace

Pro vytápění/chlazení.

Materiál: EPP.

Požární odolnost:

DN 10-32: E (EN 13501-1), B2 (DIN 4102).

DN 40-50: F (EN 13501-1), B3 (DIN 4102).

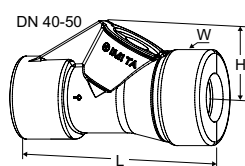

Pro DN	L	H	H1	H2	W	Objednací č.	Balení	Cena/ks
10-15	100	-	61	71	84	52 164-901	1	272
20	118	-	67	79	90	52 164-902	1	516
25	127	-	71	84	104	52 164-903	1	559
32	154	-	85	99	124	52 164-904	1	1 044
40	277	105	-	-	131	52 164-905	1	1 304
50	277	105	-	-	131	52 164-906	1	1 396

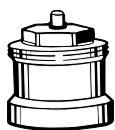

Prodloužení vřetene pro DN 10-20

Doporučujeme objednat společně s izolací pro minimalizaci rizika kondenzace v přechodu mezi ventilem a pohonem.

M30x1,5.

Typ	L [mm]	Objednáací č.	Balení	Cena/ks
Černý plast	30	2002-30.700	1	145

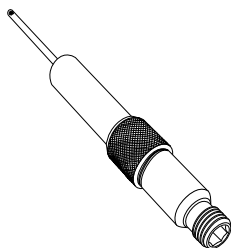

Měřicí vsuvka, prodloužení 60 mm

Lze instalovat bez vypouštění soustavy.

AMETAL®/Nerezová ocel/EPDM

Pro všechny dimenze.

L	Objednáací č.	Balení	Cena/ks
60	52 179-006	1	1 024

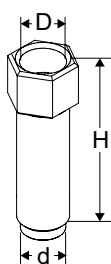

Prodloužení odvzdušnění

Vhodné při použití izolace

AMETAL®

Pro DN	D	d	H	Objednáací č.	Balení	Cena/ks
40-50	M10x1	M10x1	32	52 164-301	1	542



Odvzdušňovací zátka

Náhradní díl.

AMETAL®

Pro DN	Objednáací č.	Balení	Cena/ks
40-50	52 164-302	1	234

KTM 512

Tlakově nezávislý vyvažovací a regulační ventil – DN 15-125

Provedení – S měřicími vsuvkami (max. 120°C)

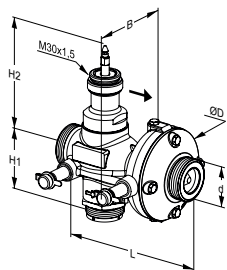

DN 15-50

S vnějším závitem – lze volit různé typy připojení

PN 25

DN	d	D	L	H1	H2	B	q_{\max} [m ³ /h]	Kg	Objednací č.	Balení	Cena/ks
LF, snížený průtok											
15/20	G1	78	110	45	119	83	0,8	1,5	52 796-220	1	26 949
25/32	G1 1/4	97	150	53	115	90	3,2	2,0	52 796-225	1	29 585
40/50	G2	125	190	66	113	106	7,6	4,5	52 796-240	1	42 061
NF, normální průtok											
15/20	G1	78	110	45	119	83	1,0	1,5	52 796-020	1	26 949
25/32	G1 1/4	97	150	53	115	90	3,8	2,0	52 796-025	1	29 585
40/50	G2	125	190	66	113	106	9,5	4,5	52 796-040	1	42 061
HF, velký průtok											
15/20	G1	78	110	45	119	83	1,4	1,5	52 796-420	1	26 949
25/32	G1 1/4	97	150	53	115	90	5,4	2,0	52 796-425	1	29 585
40/50	G2	125	190	66	113	106	12,6	4,5	52 796-440	1	42 061

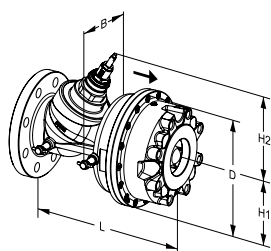

DN 65-125

Příruby – Není nutno specifikovat připojovací příslušenství.

PN 25 (DN 65–80 lze instalovat mezi příruby PN 16)

DN	D	L	H1	H2	B	q_{\max} [m ³ /h]	Kg	Objednací č.	Balení	Cena/ks
LF, snížený průtok										
65	220	290	110	175	136	15,4	22	52 791-765	1	106 712
80	220	310	110	175	134	16,7	24	52 791-780	1	115 724
100	320	350	160	196	179	26,6	54	52 791-790	1	216 424
125	320	400	160	196	178	35,6	58	52 791-791	1	235 783
NF, normální průtok										
65	220	290	110	175	136	21,6	22	52 791-865	1	106 712
80	220	310	110	175	134	22,7	24	52 791-880	1	115 724
100	320	350	160	196	179	41,2	54	52 791-890	1	216 424
125	320	400	160	196	178	54,9	58	52 791-891	1	235 783
HF, velký průtok										
65	220	290	110	175	136	29,6	22	52 791-965	1	106 712
80	220	310	110	175	134	32,5	24	52 791-980	1	115 724
100	320	350	160	196	179	50,6	54	52 791-990	1	216 424
125	320	400	160	196	178	66,8	58	52 791-991	1	235 783

PN 16

DN	D	L	H1	H2	B	q_{\max} [m ³ /h]	Kg	Objednací č.	Balení	Cena/ks
LF, snížený průtok										
100	320	350	160	196	179	26,6	54	52 791-490	1	216 424
125	320	400	160	196	178	35,6	58	52 791-491	1	235 784
NF, normální průtok										
100	320	350	160	196	179	41,2	54	52 791-590	1	216 424
125	320	400	160	196	178	54,9	58	52 791-591	1	235 784
HF, velký průtok										
100	320	350	160	196	179	50,6	54	52 791-690	1	216 424
125	320	400	160	196	178	66,8	58	52 791-691	1	235 783

→ = Směr průtoku

Provedení – Bez měřících vsuvek (max. 150°C)

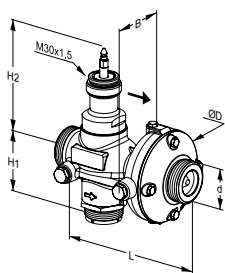

DN 15-50

S vnějším závitem – lze volit různé typy připojení

PN 25

DN	d	D	L	H1	H2	B	q_{max} [m ³ /h]	Kg	Objednací č.	Balení	Cena/ks
LF, snížený průtok											
15/20	G1	78	110	45	119	55	0,8	1,5	52 761-820	1	26 949
25/32	G1 1/4	97	150	53	115	62	3,2	2,0	52 761-825	1	29 585
40/50	G2	125	190	66	113	78	7,6	4,5	52 761-840	1	42 061
NF, normální průtok											
15/20	G1	78	110	45	119	55	1,0	1,5	52 762-820	1	26 949
25/32	G1 1/4	97	150	53	115	62	3,8	2,0	52 762-825	1	29 585
40/50	G2	125	190	66	113	78	9,5	4,5	52 762-840	1	42 061
HF, velký průtok											
15/20	G1	78	110	45	119	55	1,4	1,5	52 765-720	1	26 949
25/32	G1 1/4	97	150	53	115	62	5,4	2,0	52 765-725	1	29 585
40/50	G2	125	190	66	113	78	12,6	4,5	52 765-740	1	42 061

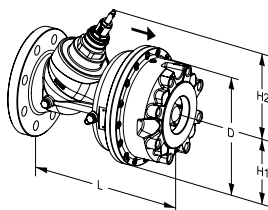

DN 65-125

Příruby – Není nutno specifikovat připojovací příslušenství.

PN 25 (DN 65–80 lze instalovat mezi příruby PN 16)

DN	D	L	H1	H2	q_{max} [m ³ /h]	Kg	Objednací č.	Balení	Cena/ks
LF, snížený průtok									
65	220	290	110	175	15,4	22	52 761-865	1	106 712
80	220	310	110	175	16,7	24	52 761-880	1	115 724
100	320	350	160	196	26,6	54	52 761-890	1	216 424
125	320	400	160	196	35,6	58	52 761-891	1	235 783
NF, normální průtok									
65	220	290	110	175	21,6	22	52 762-865	1	106 712
80	220	310	110	175	22,7	24	52 762-880	1	115 724
100	320	350	160	196	41,2	54	52 762-890	1	216 424
125	320	400	160	196	54,9	58	52 762-891	1	235 783
HF, velký průtok									
65	220	290	110	175	29,6	22	52 765-765	1	106 712
80	220	310	110	175	32,5	24	52 765-780	1	115 724
100	320	350	160	196	50,6	54	52 765-790	1	216 424
125	320	400	160	196	66,8	58	52 765-791	1	235 783

PN 16

DN	D	L	H1	H2	q_{max} [m ³ /h]	Kg	Objednací č.	Balení	Cena/ks
LF, snížený průtok									
100	320	350	160	196	26,6	54	52 761-790	1	216 424
125	320	400	160	196	35,6	58	52 761-791	1	235 784
NF, normální průtok									
100	320	350	160	196	41,2	54	52 762-790	1	216 424
125	320	400	160	196	54,9	58	52 762-791	1	235 784
HF, velký průtok									
100	320	350	160	196	50,6	54	52 765-690	1	216 424
125	320	400	160	196	66,8	58	52 765-691	1	235 784

→ = Směr průtoku

Adaptéry pro pohony

Pro DN 15-50

Doporučené pohony

Adaptér pro pohon	Objednáací č.	Balení	Cena/ks
TA-Slider 500*, TA-Slider 500 Fail-safe*	-		
TA-Slider 750, TA-Slider 750 Fail-safe Plus	52 757-035	1	2 557

Pohony jiných výrobců

Adaptér pro pohon	Objednáací č.	Balení	Cena/ks
Belimo NRDVX-3-T-SI	52 757-001	1	2 557
Belimo NRDVX-SR-T-CA	52 757-037	1	2 557
Belimo UNV 002	52 757-029	1	2 557
Belimo UNV 003	52 757-041	1	2 557
Clorius V2.05, V4.10	52 757-016	1	2 557
Danfoss AMV 10, 13, 20, 23	52 757-008	1	2 557
JCI VA-745x	52 757-002	1	2 557
JCI VA-715x, VA-720x, VA-774x	52 757-033	1	2 557
K&P MD200	52 757-036	1	2 557
Honeywell ML	52 757-042	1	2 557
HORA MC25	52 757-024	1	2 557
HORA MC45	52 757-028	1	2 557
HORA MC100 FSE/FSR	52 757-026	1	2 557
Lineg NL	52 757-007	1	2 557
Samson 5825	52 757-011	1	2 557
Schneider Electric FORTA M400, M800	52 757-019	1	2 557
Siemens SQX, SKD, SKB	52 757-022	1	2 557
Siemens SAX	52 757-045	1	2 557
Sauter AVM 104/114	52 757-030	1	2 557
Sauter AVM115SF901 (TA-R25)	52 757-031	1	2 557
Sauter AVM115SF901 (TA-R25 plastic)	52 757-038	1	2 557
TA-MC55, TA-MC55Y, TA-MC100	52 757-035	1	2 557

Pro DN 65-125

Doporučené pohony

Adaptér pro pohon	Objednáací č.	Balení	Cena/ks
TA-Slider 750, TA-Slider 750 Fail-safe Plus, TA-Slider 1600, TA-Slider 1600 Fail-safe Plus	52 757-907	1	2 557

Pohony jiných výrobců

Adaptér pro pohon	Objednáací č.	Balení	Cena/ks
Belimo UNV 003	52 757-901	1	2 557
Belimo NV24 (TA-NV24)	52 757-901	1	2 557
Danfoss AMV 55, AMV 655	52 757-924	1	2 557
HORA MC100 FSE/FSR	52 757-912	1	2 557
Schneider Electric Forta	52 757-906	1	2 557
Siemens SQX, SKD, SAX	52 757-903	1	2 557
TA-MC55, TA-MC55Y	52 757-905	1	2 557
TA-MC100	52 757-907	1	2 557
TA-MC160	52 757-913	1	2 557

Připojení

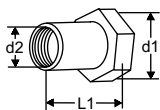

S vnitřním závitem

Závity dle ISO 228.

Převlečná matice.

d1	d2	L1*	Objednací č.	Balení	Cena/ks
G1	G1/2	26	52 759-015	10	1 996
G1	G3/4	32	52 759-020	10	1 996
G1 1/4	G1	47	52 759-025	6	2 790
G1 1/4	G1 1/4	52	52 759-032	6	3 511
G2	G1 1/2	52	52 759-040	2	4 045
G2	G2	64,5	52 759-050	2	4 839

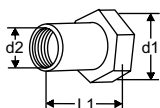

S vnitřním závitem Rc

Závity dle ISO 7-1.

Převlečná matice.

d1	d2	L1*	Objednací č.	Balení	Cena/ks
G1	Rc1/2	26	52 751-301	1	2 096
G1	Rc3/4	32	52 751-302	1	2 096
G1 1/4	Rc1	47	52 751-303	1	2 930
G1 1/4	Rc1 1/4	52	52 751-304	1	3 686
G2	Rc1 1/2	52	52 751-305	1	4 246
G2	Rc2	64,5	52 751-306	1	5 081

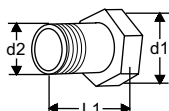

S vnějším závitem

Závity dle ISO 7.

Převlečná matice.

d1	d2	L1*	Objednací č.	Balení	Cena/ks
G1	R1/2	34	52 759-115	10	1 496
G1	R3/4	40	52 759-120	10	1 496
G1 1/4	R1	40	52 759-125	6	2 094
G1 1/4	R1 1/4	45	52 759-132	6	2 632
G2	R1 1/2	45	52 759-140	2	3 034
G2	R2	50	52 759-150	2	3 629

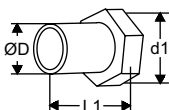

Pro navaření

Převlečná matice

d1	D	L1*	Objednací č.	Balení	Cena/ks
G1	20,8	37	52 759-315	10	1 298
G1	26,3	42	52 759-320	10	1 298
G1 1/4	33,2	47	52 759-325	6	1 519
G1 1/4	40,9	47	52 759-332	6	1 786
G2	48,0	47	52 759-340	2	1 881
G2	60,0	52	52 759-350	2	2 291

*) Délky vsuvek (od plochy pro těsnění ke konci vsuvky).

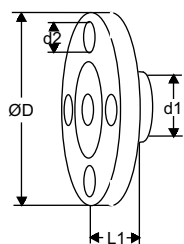
**Přírubové připojení**

Příruby odpovídají EN-1092-2:1997, typ 16.

Délky dle EN-558-2-1995, série 1.

d1	d2	D	L1*	Objednací č.	Balení	Cena/ks
G1	M12	95	10	52 759-515	10	3 339
G1	M12	105	20	52 759-520	10	3 339
G1 1/4	M12	115	5	52 759-525	6	4 153
G1 1/4	M16	140	15	52 759-532	6	4 768
G2	M16	150	5	52 759-540	2	5 129
G2	M16	165	20	52 759-550	2	5 499

*) Délky vsuvek (od plochy pro těsnění ke konci vsuvky).

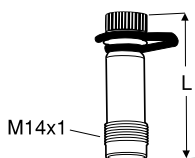
Příslušenství**Měřicí vsuvky**

AMETAL®/EPDM

L	Objednací č.	Balení	Cena/ks
44	52 179-014	20	451
103	52 179-015	1	559

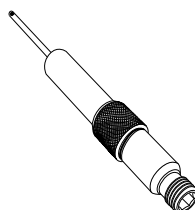
**Měřicí vsuvka, prodloužení 60 mm**

Lze instalovat bez vypouštění soustavy.

AMETAL®/Nerezová ocel/EPDM

L	Objednací č.	Balení	Cena/ks
60	52 179-006	1	1 024

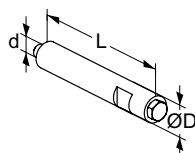
**Prodloužení odvědušnění**

Vhodné při použití izolace

Nerezová ocel/EPDM/Mosaz

d	D	L	Objednací č.	Balení	Cena/ks
M6	12	70	52 759-220	1	2 965

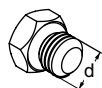
**Odvzdušňovací šroub**

Mosaz/EPDM

d	Objednací č.	Balení	Cena/ks
M6	52 759-211	1	155

CV216/316 RGA

2- nebo 3-cestný, DN 15-50, bronz

CV216 RGA (dvoucestný)

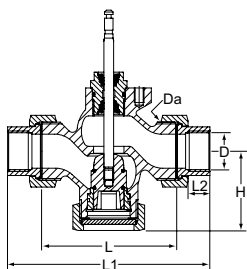

Vnitřní závity dle ISO 7

DN	D	Da	L	L1	L2	H	Kvs	Kg	Objednací č.	Balení	Cena/ks
15	Rp1/2	G1	62	114	13	48	0,63	0,9	60 230-115	1	5 533
15	Rp1/2	G1	62	114	13	48	1,25	0,9	60 230-215	1	5 533
15	Rp1/2	G1	62	114	13	48	1,6	0,9	60 230-315	1	5 533
15	Rp1/2	G1	62	114	13	48	2,5	0,9	60 230-415	1	5 533
15	Rp1/2	G1	62	114	13	48	4	0,9	60 230-515	1	5 533
20	Rp3/4	G1 1/4	75	127	15	53	5	1,4	60 230-120	1	5 680
20	Rp3/4	G1 1/4	75	127	15	53	6,3	1,4	60 230-220	1	5 680
25	Rp1	G1 1/2	80	138	17	57	8	1,7	60 230-125	1	6 775
25	Rp1	G1 1/2	80	138	17	57	10	1,7	60 230-225	1	6 775
32	Rp1 1/4	G2	120	184	19	68	12,5	3,4	60 233-132	1	8 123
32	Rp1 1/4	G2	120	184	19	68	16	3,4	60 233-232	1	8 123
40	Rp1 1/2	G2 1/4	130	198	19	73	20	4,0	60 233-140	1	10 121
40	Rp1 1/2	G2 1/4	130	198	19	73	25	4,0	60 233-240	1	10 121
50	Rp2	G2 3/4	150	222	24	78	31,5	5,7	60 233-150	1	13 843
50	Rp2	G2 3/4	150	222	24	78	40	5,7	60 233-250	1	13 843

CV316 RGA (třícestný)

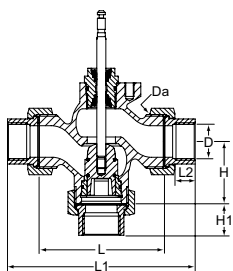

Vnitřní závity dle ISO 7

DN	D	Da	L	L1	L2	H	H1	Kvs	Kg	Objednací č.	Balení	Cena/ks
15	Rp1/2	G1	62	114	13	40	66	0,63	0,9	60 330-115	1	5 533
15	Rp1/2	G1	62	114	13	40	66	1,25	0,9	60 330-215	1	5 533
15	Rp1/2	G1	62	114	13	40	66	1,6	0,9	60 330-315	1	5 533
15	Rp1/2	G1	62	114	13	40	66	2,5	0,9	60 330-415	1	5 533
15	Rp1/2	G1	62	114	13	40	66	4	0,9	60 330-515	1	5 533
20	Rp3/4	G1 1/4	75	127	15	41	67	5	1,4	60 330-120	1	5 680
20	Rp3/4	G1 1/4	75	127	15	41	67	6,3	1,4	60 330-220	1	5 680
25	Rp1	G1 1/2	80	138	17	45	74	8	1,7	60 330-125	1	6 775
25	Rp1	G1 1/2	80	138	17	45	74	10	1,7	60 330-225	1	6 775
32	Rp1 1/4	G2	120	184	19	55	89	12,5	3,4	60 333-132	1	8 123
32	Rp1 1/4	G2	120	184	19	55	89	16	3,4	60 333-232	1	8 123
40	Rp1 1/2	G2 1/4	130	198	19	60	94	20	4,0	60 333-140	1	10 121
40	Rp1 1/2	G2 1/4	130	198	19	60	94	25	4,0	60 333-240	1	10 121
50	Rp2	G2 3/4	150	222	24	65	101	31,5	5,7	60 333-150	1	13 843
50	Rp2	G2 3/4	150	222	24	65	101	40	5,7	60 333-250	1	13 843

Pohony

Typ	Napájecí napětí	Uzavírací síla [kN]	Vstupní signál	Objednávací č.	Balení	Cena/ks
TA-MC55/24	24 VAC	0,6	3-bodový	61 055-001	1	8 958
TA-MC55/24	24 VDC *	0,6	3-bodový	61 055-402	1	9 048
TA-MC55/230	230 VAC	0,6	3-bodový	61 055-002	1	10 618
TA-MC55Y	24 VAC	0,6	0(2)-10 V, 4(0)-20 mA	61 055-003	1	8 958
TA-MC55Y	24 VDC *	0,6	0(2)-10 V, 4(0)-20 mA	61 055-004	1	9 048
TA-MC100/24	24 VAC	1,0	3-bodový, 0(2)-10 V, 4(0)-20 mA	61 100-001	1	19 119
TA-MC100/24	24 VDC *	1,0	3-bodový, 0(2)-10 V, 4(0)-20 mA	61 100-003	1	19 119
TA-MC100/230	230 VAC	1,0	3-bodový, 0(2)-10 V, 4(0)-20 mA	61 100-002	1	20 486
TA-MC100/115	115 VAC	1,0	3-bodový, 0(2)-10 V, 4(0)-20 mA	61 100-302	1	22 638
TA-MC161/24	24 VAC	1,6	3-bodový, 0(2)-10 V, 4(0)-20 mA	61 161-001	1	21 156
TA-MC161/24	24 VDC *	1,1	3-bodový, 0(2)-10 V, 4(0)-20 mA	61 161-402	1	na dotaz
TA-MC161/230	230 VAC	1,6	3-bodový, 0(2)-10 V, 4(0)-20 mA	61 161-002	1	22 287
TA-MC161/115	115 VAC	1,6	3-bodový, 0(2)-10 V, 4(0)-20 mA	61 161-302	1	na dotaz

*) DC – Stejnoseměrný proud.

Příslušenství pro pohony

ACA71, ACA72, ACA76

POZOR!

- ACA72 musí být objednáno společně s pohonem.
- TA-MC100, TA-MC161: Nelze kombinovat snímače pozice (ACA71) s výstupním signálem 0(4)...20 mA (ACA76). Tato varianta není dovolena.

Typ	Pro pohon	Objednávací č.	Balení	Cena/ks
ACA71 Snímače pozice (2 spínače)	TA-MC100, TA-MC161	67 071-100XA	1	na dotaz
ACA72 IP65	TA-MC100, TA-MC161	67 072-100XA	1	na dotaz
ACA76 Výstupní signál 0(4)-20 mA	TA-MC100, TA-MC161	67 076-100XA	1	na dotaz

Pro objednávku příslušenství přidejte písmena "SO" (speciální objednávka) za objednávací číslo pohonu a přidejte k objednávce také objednávací číslo konkrétního příslušenství.

Příslušenství pro pohony není možné použít pro pohon TA-MC55.

Příklad: 61 100-001**SO** + 67 071-100XA

Příslušenství pro ventily

ACV13 Ohříváč táhla

Ohříváč táhla pro nemrznoucí směsi.

Min. teplota: -15°C

Napájecí napětí: 24 VAC ±10%, 50/60 Hz ±5%.

Elektrický příkon: Pmax ~400 VA, PN ~45 VA

Pro DN	Objednávací č.	Balení	Cena/ks
15-50	68 013-015	1	6 478

Varianty ventilů

Pro objednávku variant ventilů přidejte písmena "SO" (speciální objednávka) za objednací číslo ventilu a přidejte k objednávce také objednací číslo konkrétní varianty.

Příklad: 60 215-115SO + 68 012-015XV

ACV12 Kuželka vyrobená z CrNi-steel 1.4305

POZOR! Musí být objednáno pouze společně s ventilem.

Pro DN	Objednací č.	Balení	Cena/ks
15	68 012-015XV	1	na dotaz
20	68 012-020XV	1	na dotaz
25	68 012-025XV	1	na dotaz
32	68 012-032XV	1	na dotaz
40	68 012-040XV	1	na dotaz
50	68 012-050XV	1	na dotaz

ACV15 O-kroužky vyrobené z FKM

POZOR! Musí být objednáno pouze společně s ventilem.

Pro DN	Objednací č.	Balení	Cena/ks
15	68 015-015XV	1	na dotaz
20	68 015-020XV	1	na dotaz
25	68 015-025XV	1	na dotaz
32	68 015-032XV	1	na dotaz
40	68 015-040XV	1	na dotaz
50	68 015-050XV	1	na dotaz

ACV16 Bezsilikonové provedení, max. 150°C

POZOR! Musí být objednáno pouze společně s ventilem.

Pro DN	Objednací č.	Balení	Cena/ks
15	68 016-015XV	1	na dotaz
20	68 016-020XV	1	na dotaz
25	68 016-025XV	1	na dotaz
32	68 016-032XV	1	na dotaz
40	68 016-040XV	1	na dotaz
50	68 016-050XV	1	na dotaz

CV206/216 GG, CV306/316 GG

2- nebo 3-cestný, DN 15-200, šedá litina

CV206 GG

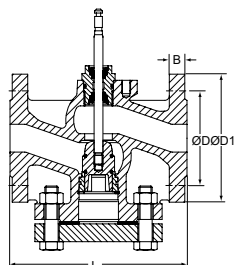

PN 6

DN	D	D1	L	B	Počet otvorů pro šrouby	Kvs	Kg	Objednací č.	Balení	Cena/ks
15	55	80	130	12	4 x Ø11	0,63	2,8	60 215-115	1	6 074
15	55	80	130	12	4 x Ø11	1,25	2,8	60 215-215	1	6 074
15	55	80	130	12	4 x Ø11	1,6	2,8	60 215-315	1	6 074
15	55	80	130	12	4 x Ø11	2,5	2,8	60 215-415	1	6 074
15	55	80	130	12	4 x Ø11	4	2,8	60 215-515	1	6 074
20	65	90	150	14	4 x Ø11	5	3,9	60 215-120	1	6 336
20	65	90	150	14	4 x Ø11	6,3	3,9	60 215-220	1	6 336
25	75	100	160	14	4 x Ø11	8	4,8	60 215-125	1	6 557
25	75	100	160	14	4 x Ø11	10	4,8	60 215-225	1	6 557
32	90	120	180	16	4 x Ø14	12,5	7,1	60 215-132	1	7 649
32	90	120	180	16	4 x Ø14	16	7,1	60 215-232	1	7 649
40	100	130	200	16	4 x Ø14	20	8,8	60 215-140	1	8 367
40	100	130	200	16	4 x Ø14	25	8,8	60 215-240	1	8 367
50	110	140	230	16	4 x Ø14	31,5	10,5	60 215-150	1	9 307
50	110	140	230	16	4 x Ø14	40	10,5	60 215-250	1	9 307
65 ¹⁾	130	160	290	16	4 x Ø14	50	17,9	60 215-165	1	17 566
65 ¹⁾	130	160	290	16	4 x Ø14	63	17,9	60 215-265	1	17 566
65 ²⁾	130	160	290	16	4 x Ø14	50	17,9	60 215-365	1	17 566
65 ²⁾	130	160	290	16	4 x Ø14	63	17,9	60 215-465	1	17 566
80	150	190	310	18	4 x Ø18	80	26,3	60 215-180	1	22 766
80	150	190	310	18	4 x Ø18	100	26,3	60 215-280	1	22 766
100	170	210	350	18	4 x Ø18	125	37,1	60 215-190	1	28 620
100	170	210	350	18	4 x Ø18	160	37,1	60 215-290	1	28 620

1) Zdvih 20 mm

2) Zdvih 30 mm

CV306 GG

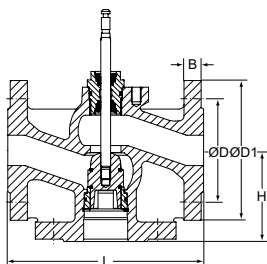

PN 6

DN	D	D1	L	H	B	Počet otvorů pro šrouby	Kvs	Kg	Objednáací č.	Balení	Cena/ks
15	55	80	130	65	12	4 x Ø11	0,63	2,2	60 315-115	1	5 200
15	55	80	130	65	12	4 x Ø11	1,25	2,2	60 315-215	1	5 200
15	55	80	130	65	12	4 x Ø11	1,6	2,2	60 315-315	1	5 200
15	55	80	130	65	12	4 x Ø11	2,5	2,2	60 315-415	1	5 200
15	55	80	130	65	12	4 x Ø11	4	2,2	60 315-515	1	5 200
20	65	90	150	70	14	4 x Ø11	5	3,0	60 315-120	1	5 463
20	65	90	150	70	14	4 x Ø11	6,3	3,0	60 315-220	1	5 463
25	75	100	160	75	14	4 x Ø11	8	3,7	60 315-125	1	5 706
25	75	100	160	75	14	4 x Ø11	10	3,7	60 315-225	1	5 706
32	90	120	180	95	16	4 x Ø14	12,5	5,6	60 315-132	1	6 557
32	90	120	180	95	16	4 x Ø14	16	5,6	60 315-232	1	6 557
40	100	130	200	100	16	4 x Ø14	20	7,0	60 315-140	1	7 147
40	100	130	200	100	16	4 x Ø14	25	7,0	60 315-240	1	7 147
50	110	140	230	100	16	4 x Ø14	31,5	8,4	60 315-150	1	7 996
50	110	140	230	100	16	4 x Ø14	40	8,4	60 315-250	1	7 996
65 ¹⁾	130	160	290	120	16	4 x Ø14	50	14,7	60 315-165	1	16 081
65 ¹⁾	130	160	290	120	16	4 x Ø14	63	14,7	60 315-265	1	16 081
65 ²⁾	130	160	290	120	16	4 x Ø14	50	14,7	60 315-365	1	16 081
65 ²⁾	130	160	290	120	16	4 x Ø14	63	14,7	60 315-465	1	16 081
80	150	190	310	130	18	4 x Ø18	80	22,0	60 315-180	1	20 779
80	150	190	310	130	18	4 x Ø18	100	22,0	60 315-280	1	20 779
100	170	210	350	150	18	4 x Ø18	125	31,0	60 315-190	1	26 217
100	170	210	350	150	18	4 x Ø18	160	31,0	60 315-290	1	26 217

1) Zdvih 20 mm

2) Zdvih 30 mm

CV216 GG

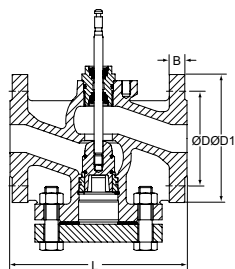

PN 16

DN	D	D1	L	B	Počet otvorů pro šrouby	Kvs	Kg	Objednací č.	Balení	Cena/ks
15	65	95	130	14	4 x Ø14	0,63	4,1	60 235-115	1	6 775
15	65	95	130	14	4 x Ø14	1,25	4,1	60 235-215	1	6 775
15	65	95	130	14	4 x Ø14	1,6	4,1	60 235-315	1	6 775
15	65	95	130	14	4 x Ø14	2,5	4,1	60 235-415	1	6 775
15	65	95	130	14	4 x Ø14	4	4,1	60 235-515	1	6 775
20	75	105	150	16	4 x Ø14	5	5,3	60 235-120	1	7 168
20	75	105	150	16	4 x Ø14	6,3	5,3	60 235-220	1	7 168
25	85	115	160	16	4 x Ø14	8	6,6	60 235-125	1	7 474
25	85	115	160	16	4 x Ø14	10	6,6	60 235-225	1	7 474
32	100	140	180	18	4 x Ø18	12,5	10,0	60 235-132	1	8 782
32	100	140	180	18	4 x Ø18	16	10,0	60 235-232	1	8 782
40	110	150	200	18	4 x Ø18	20	11,8	60 235-140	1	9 461
40	110	150	200	18	4 x Ø18	25	11,8	60 235-240	1	9 461
50	125	165	230	20	4 x Ø18	31,5	15,3	60 235-150	1	10 771
50	125	165	230	20	4 x Ø18	40	15,3	60 235-250	1	10 771
65 ¹⁾	145	185	290	20	4 x Ø18	50	24,8	60 235-165	1	18 705
65 ¹⁾	145	185	290	20	4 x Ø18	63	24,8	60 235-265	1	18 705
65 ²⁾	145	185	290	20	4 x Ø18	50	24,8	60 235-365	1	18 705
65 ²⁾	145	185	290	20	4 x Ø18	63	24,8	60 235-465	1	18 705
80	160	200	310	22	8 x Ø18	80	29,8	60 235-180	1	24 031
80	160	200	310	22	8 x Ø18	100	29,8	60 235-280	1	24 031
100	180	220	350	24	8 x Ø18	125	42,9	60 235-190	1	29 888
100	180	220	350	24	8 x Ø18	160	42,9	60 235-290	1	29 888
125	210	250	400	26	8 x Ø18	250	62,0	60 235-491	1	75 194
150	240	285	480	26	8 x Ø22	315	90,0	60 235-392	1	89 798
200	295	340	600	24	12 x Ø22	500	156	60 235-393	1	361 114

1) Zdvih 20 mm

2) Zdvih 30 mm

CV316 GG

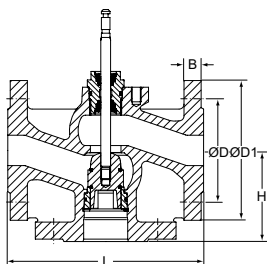

PN 16

DN	D	D1	L	H	B	Počet otvorů pro šrouby	Kvs	Kg	Objednáací č.	Balení	Cena/ks
15	65	95	130	65	14	4 x Ø14	0,63	3,1	60 335-115	1	5 880
15	65	95	130	65	14	4 x Ø14	1,25	3,1	60 335-215	1	5 880
15	65	95	130	65	14	4 x Ø14	1,6	3,1	60 335-315	1	5 880
15	65	95	130	65	14	4 x Ø14	2,5	3,1	60 335-415	1	5 880
15	65	95	130	65	14	4 x Ø14	4	3,1	60 335-515	1	5 880
20	75	105	150	70	16	4 x Ø14	5	4,0	60 335-120	1	6 314
20	75	105	150	70	16	4 x Ø14	6,3	4,0	60 335-220	1	6 314
25	85	115	160	75	16	4 x Ø14	8	5,0	60 335-125	1	6 578
25	85	115	160	75	16	4 x Ø14	10	5,0	60 335-225	1	6 578
32	100	140	180	95	18	4 x Ø18	12,5	7,6	60 335-132	1	7 667
32	100	140	180	95	18	4 x Ø18	16	7,6	60 335-232	1	7 667
40	110	150	200	100	18	4 x Ø18	20	9,1	60 335-140	1	8 261
40	110	150	200	100	18	4 x Ø18	25	9,1	60 335-240	1	8 261
50	125	165	230	100	20	4 x Ø18	31,5	11,6	60 335-150	1	9 461
50	125	165	230	100	20	4 x Ø18	40	11,6	60 335-250	1	9 461
65 ¹⁾	145	185	290	120	20	4 x Ø18	50	20,0	60 335-165	1	17 108
65 ¹⁾	145	185	290	120	20	4 x Ø18	63	20,0	60 335-265	1	17 108
65 ²⁾	145	185	290	120	20	4 x Ø18	50	20,0	60 335-365	1	17 108
65 ²⁾	145	185	290	120	20	4 x Ø18	63	20,0	60 335-465	1	17 108
80	160	200	310	130	22	8 x Ø18	80	24,0	60 335-180	1	21 828
80	160	200	310	130	22	8 x Ø18	100	24,0	60 335-280	1	21 828
100	180	220	350	150	24	8 x Ø18	125	36,0	60 335-190	1	27 288
100	180	220	350	150	24	8 x Ø18	160	36,0	60 335-290	1	27 288
125	210	250	400	160	26	8 x Ø18	250	52,0	60 335-491	1	69 040
150	240	285	480	170	26	8 x Ø22	315	77,0	60 335-392	1	81 641
200	295	340	600	215	24	8 x Ø22	500	136	60 335-393	1	363 955

1) Zdvih 20 mm

2) Zdvih 30 mm

Pohony

Pohony pro CV206/306 GG

Typ	Napájecí napětí	Uzavírací síla [kN]	Vstupní signál	Pro ventily	Max. zdvih [mm]	Objednací č.	Balení	Cena/ks
TA-MC55/24	24 VAC	0,6	3-bodový	DN 15-50	14	61 055-001	1	8 958
TA-MC55/24	24 VDC *	0,6	3-bodový	DN 15-50	14	61 055-402	1	9 048
TA-MC55/230	230 VAC	0,6	3-bodový	DN 15-50	14	61 055-002	1	10 618
TA-MC55/115	115 VAC	0,6	3-bodový	DN 15-50	14	61 055-302	1	12 590
TA-MC55Y	24 VAC	0,6	0(2)-10 V, 4(0)-20 mA	DN 15-50	14	61 055-003	1	8 958
TA-MC55Y	24 VDC *	0,6	0(2)-10 V, 4(0)-20 mA	DN 15-50	14	61 055-004	1	9 048
TA-MC65/24	24 VAC	0,6	3-bodový	DN 65	20	61 065-001	1	10 794
TA-MC65/24	24 VDC *	0,6	3-bodový	DN 65	20	61 065-402	1	10 794
TA-MC65/230	230 VAC	0,6	3-bodový	DN 65	20	61 065-002	1	11 617
TA-MC65/115	115 VAC	0,6	3-bodový	DN 65	20	61 065-302	1	13 295
TA-MC65Y	24 VAC	0,6	0(2)-10 V, 4(0)-20 mA	DN 65	20	61 065-003	1	10 794
TA-MC100/24	24 VAC	1,0	3-bodový, 0(2)-10 V, 4(0)-20 mA	DN 15-65	20	61 100-001	1	19 119
TA-MC100/24	24 VDC *	1,0	3-bodový, 0(2)-10 V, 4(0)-20 mA	DN 15-65	20	61 100-003	1	19 119
TA-MC100/230	230 VAC	1,0	3-bodový, 0(2)-10 V, 4(0)-20 mA	DN 15-65	20	61 100-002	1	20 486
TA-MC100/115	115 VAC	1,0	3-bodový, 0(2)-10 V, 4(0)-20 mA	DN 15-65	20	61 100-302	1	22 638
TA-MC160/24	24 VAC	1,6	3-bodový, 0(2)-10 V, 4(0)-20 mA	DN 65-100	30	61 160-001	1	25 828
TA-MC160/24	24 VDC *	1,1	3-bodový, 0(2)-10 V, 4(0)-20 mA	DN 65-100	30	61 160-402	1	25 828
TA-MC160/230	230 VAC	1,6	3-bodový, 0(2)-10 V, 4(0)-20 mA	DN 65-100	30	61 160-002	1	27 146
TA-MC160/115	115 VAC	1,6	3-bodový, 0(2)-10 V, 4(0)-20 mA	DN 65-100	30	61 160-302	1	27 222
TA-MC161/24	24 VAC	1,6	3-bodový, 0(2)-10 V, 4(0)-20 mA	DN 32-65	20	61 161-001	1	21 156
TA-MC161/24	24 VDC *	1,1	3-bodový, 0(2)-10 V, 4(0)-20 mA	DN 32-65	20	61 161-402	1	na dotaz
TA-MC161/230	230 VAC	1,6	3-bodový, 0(2)-10 V, 4(0)-20 mA	DN 32-65	20	61 161-002	1	22 287
TA-MC161/115	115 VAC	1,6	3-bodový, 0(2)-10 V, 4(0)-20 mA	DN 32-65	20	61 161-302	1	na dotaz
TA-MC220/24	24 VAC	2,2	3-bodový, 0(2)-10 V, 4(0)-20 mA	DN 65-100	30	61 220-001	1	na dotaz
TA-MC220/230	230 VAC	2,2	3-bodový, 0(2)-10 V, 4(0)-20 mA	DN 65-100	30	61 220-002	1	na dotaz
TA-MC220/115	115 VAC	2,2	3-bodový, 0(2)-10 V, 4(0)-20 mA	DN 65-100	30	61 250-302	1	na dotaz
TA-MC400/24	24 VAC	4,0	3-bodový, 0(2)-10 V, 4(0)-20 mA	DN 65-100	30	61 400-001	1	36 962
TA-MC400/230	230 VAC	4,0	3-bodový, 0(2)-10 V, 4(0)-20 mA	DN 65-100	30	61 400-002	1	39 034
TA-MC400/115	115 VAC	4,0	3-bodový, 0(2)-10 V, 4(0)-20 mA	DN 65-100	30	61 400-302	1	na dotaz
TA-MC500/24	24 VAC	5,0	3-bodový, 0(2)-10 V, 4(0)-20 mA	DN 65-100	30	61 500-001	1	37 577
TA-MC500/24	24 VDC *	5,0	3-bodový, 0(2)-10 V, 4(0)-20 mA	DN 65-100	30	61 500-402	1	37 577
TA-MC500/230	230 VAC	5,0	3-bodový, 0(2)-10 V, 4(0)-20 mA	DN 65-100	30	61 500-002	1	39 656
TA-MC500/115	115 VAC	5,0	3-bodový, 0(2)-10 V, 4(0)-20 mA	DN 65-100	30	61 500-302	1	na dotaz

*) DC – Stejnoseměrný proud.

Pohony pro CV216/316 GG

Typ	Napájecí napětí	Uzavírací síla [kN]	Vstupní signál	Pro ventily	Max. zdvih [mm]	Objednávací č.	Balení	Cena/ks
TA-MC55/24	24 VAC	0,6	3-bodový	DN 15-50	14	61 055-001	1	8 958
TA-MC55/24	24 VDC *	0,6	3-bodový	DN 15-50	14	61 055-402	1	9 048
TA-MC55/230	230 VAC	0,6	3-bodový	DN 15-50	14	61 055-002	1	10 618
TA-MC55/115	115 VAC	0,6	3-bodový	DN 15-50	14	61 055-302	1	12 590
TA-MC55Y	24 VAC	0,6	0(2)-10 V, 4(0)-20 mA	DN 15-50	14	61 055-003	1	8 958
TA-MC55Y	24 VDC *	0,6	0(2)-10 V, 4(0)-20 mA	DN 15-50	14	61 055-004	1	9 048
TA-MC65/24	24 VAC	0,6	3-bodový	DN 65	20	61 065-001	1	10 794
TA-MC65/24	24 VDC *	0,6	3-bodový	DN 65	20	61 065-402	1	10 794
TA-MC65/230	230 VAC	0,6	3-bodový	DN 65	20	61 065-002	1	11 617
TA-MC65/115	115 VAC	0,6	3-bodový	DN 65	20	61 065-302	1	13 295
TA-MC65Y	24 VAC	0,6	0(2)-10 V, 4(0)-20 mA	DN 65	20	61 065-003	1	10 794
TA-MC100/24	24 VAC	1,0	3-bodový, 0(2)-10 V, 4(0)-20 mA	DN 15-65	20	61 100-001	1	19 119
TA-MC100/24	24 VDC *	1,0	3-bodový, 0(2)-10 V, 4(0)-20 mA	DN 15-65	20	61 100-003	1	19 119
TA-MC100/230	230 VAC	1,0	3-bodový, 0(2)-10 V, 4(0)-20 mA	DN 15-65	20	61 100-002	1	20 486
TA-MC100/115	115 VAC	1,0	3-bodový, 0(2)-10 V, 4(0)-20 mA	DN 15-65	20	61 100-302	1	22 638
TA-MC160/24	24 VAC	1,6	3-bodový, 0(2)-10 V, 4(0)-20 mA	DN 65-100	30	61 160-001	1	25 828
TA-MC160/24	24 VDC *	1,1	3-bodový, 0(2)-10 V, 4(0)-20 mA	DN 65-100	30	61 160-402	1	25 828
TA-MC160/230	230 VAC	1,6	3-bodový, 0(2)-10 V, 4(0)-20 mA	DN 65-100	30	61 160-002	1	27 146
TA-MC160/115	115 VAC	1,6	3-bodový, 0(2)-10 V, 4(0)-20 mA	DN 65-100	30	61 160-302	1	27 222
TA-MC161/24	24 VAC	1,6	3-bodový, 0(2)-10 V, 4(0)-20 mA	DN 32-65	20	61 161-001	1	21 156
TA-MC161/24	24 VDC *	1,1	3-bodový, 0(2)-10 V, 4(0)-20 mA	DN 32-65	20	61 161-402	1	na dotaz
TA-MC161/230	230 VAC	1,6	3-bodový, 0(2)-10 V, 4(0)-20 mA	DN 32-65	20	61 161-002	1	22 287
TA-MC161/115	115 VAC	1,6	3-bodový, 0(2)-10 V, 4(0)-20 mA	DN 32-65	20	61 161-302	1	na dotaz
TA-MC220/24	24 VAC	2,2	3-bodový, 0(2)-10 V, 4(0)-20 mA	DN 65-100	30	61 220-001	1	na dotaz
TA-MC220/230	230 VAC	2,2	3-bodový, 0(2)-10 V, 4(0)-20 mA	DN 65-100	30	61 220-002	1	na dotaz
TA-MC220/115	115 VAC	2,2	3-bodový, 0(2)-10 V, 4(0)-20 mA	DN 65-100	30	61 220-302	1	na dotaz
TA-MC400/24	24 VAC	4,0	3-bodový, 0(2)-10 V, 4(0)-20 mA	DN 65-100	30	61 400-001	1	36 962
TA-MC400/230	230 VAC	4,0	3-bodový, 0(2)-10 V, 4(0)-20 mA	DN 65-100	30	61 400-002	1	39 034
TA-MC400/115	115 VAC	4,0	3-bodový, 0(2)-10 V, 4(0)-20 mA	DN 65-100	30	61 400-302	1	na dotaz
TA-MC400/24	24 VAC	4,0	3-bodový, 0(2)-10 V, 4(0)-20 mA	DN 125-200 **	60	61 400-011	1	36 962
TA-MC400/230	230 VAC	4,0	3-bodový, 0(2)-10 V, 4(0)-20 mA	DN 125-200 **	60	61 400-012	1	39 034
TA-MC400/115	115 VAC	4,0	3-bodový, 0(2)-10 V, 4(0)-20 mA	DN 125-200 **	60	61 400-312	1	na dotaz
TA-MC500/24	24 VAC	5,0	3-bodový, 0(2)-10 V, 4(0)-20 mA	DN 65-100	30	61 500-001	1	37 577
TA-MC500/24	24 VDC *	5,0	3-bodový, 0(2)-10 V, 4(0)-20 mA	DN 65-100	30	61 500-402	1	37 577
TA-MC500/230	230 VAC	5,0	3-bodový, 0(2)-10 V, 4(0)-20 mA	DN 65-100	30	61 500-002	1	39 656
TA-MC500/115	115 VAC	5,0	3-bodový, 0(2)-10 V, 4(0)-20 mA	DN 65-100	30	61 500-302	1	na dotaz
TA-MC500/24	24 VAC	5,0	3-bodový, 0(2)-10 V, 4(0)-20 mA	DN 125-200	60	61 500-011	1	37 577
TA-MC500/24	24 VDC *	5,0	3-bodový, 0(2)-10 V, 4(0)-20 mA	DN 125-200	60	61 500-412	1	na dotaz
TA-MC500/230	230 VAC	5,0	3-bodový, 0(2)-10 V, 4(0)-20 mA	DN 125-200	60	61 500-012	1	39 656
TA-MC500/115	115 VAC	5,0	3-bodový, 0(2)-10 V, 4(0)-20 mA	DN 125-200	60	61 500-312	1	na dotaz
TA-MC1000/24	24 VAC	10,0	3-bodový, 0(2)-10 V, 4(0)-20 mA	DN 125-200	60	61 000-001	1	59 171
TA-MC1000/230	230 VAC	10,0	3-bodový, 0(2)-10 V, 4(0)-20 mA	DN 125-200	60	61 000-002	1	62 451
TA-MC1000/115	115 VAC	10,0	3-bodový, 0(2)-10 V, 4(0)-20 mA	DN 125-200	60	61 000-301	1	na dotaz

*) DC – Stejnoseměrný proud.

**) DN 200 pouze pro 2-cestné ventily.

Příslušenství pro pohony

ACA71, ACA72, ACA76

POZOR!

- ACA72 musí být objednáno společně s pohonem.
- TA-MC100, TA-MC160, TA-MC161: Nelze kombinovat snímače pozice (ACA71) s výstupním signálem 0(4)...20 mA (ACA76). Tato varianta není dovolena.

Typ	Pro pohon	Objednáací č.	Balení	Cena/ks
ACA71 Snímače pozice (2 spínače)	TA-MC100, TA-MC160, TA-MC161, TA-MC220	67 071-100XA	1	na dotaz
ACA72 Třída krytí IP65	TA-MC100, TA-MC160, TA-MC161, TA-MC220	67 072-100XA	1	na dotaz
ACA76 Výstupní signál 0(4)-20 mA	TA-MC100, TA-MC160, TA-MC161, TA-MC220	67 076-100XA	1	na dotaz
ACA71 Snímače pozice (2 spínače)	TA-MC400, TA-MC500, TA-MC1000	67 071-250XA	1	na dotaz
ACA72 Třída krytí IP65	TA-MC400, TA-MC500, TA-MC1000	67 072-250XA	1	na dotaz
ACA76 Výstupní signál 0(4)-20 mA	TA-MC400, TA-MC500, TA-MC1000	67 076-250XA	1	na dotaz

Pro objednávku příslušenství přidejte písmena "SO" (speciální objednávka) za objednáací číslo pohonu a přidejte k objednávce také objednáací číslo konkrétního příslušenství.

Příslušenství pro pohony není možné použít pro pohon TA-MC55.

Příklad: 61 100-001SO + 67 071-100XA

Příslušenství pro ventily

ACV13 Ohříváč táhla

Ohříváč táhla pro nemrznoucí směsi.

Min. teplota: -10°C

Napájecí napětí: 24 VAC ±10%, 50/60 Hz ±5%.

Elektrický příkon:

DN 15-100: $P_{max} \sim 30$ VA, $P_N \sim 30$ VA

DN 125-200: $P_{max} \sim 250$ VA, $P_N \sim 45$ VA

Pro DN	Objednáací č.	Balení	Cena/ks
15-100	68 013-015	1	6 478
125	68 013-091	1	12 898
150-200	68 013-092	1	12 894

Varianty ventilů

Pro objednávku variant ventilů přidejte písmena "SO" (speciální objednávka) za objednací číslo ventilu a přidejte k objednávce také objednací číslo konkrétní varianty.

Příklad: 60 215-115SO + 68 012-015XV

ACV12 Kuželka vyrobená z CrNi-steel 1.4305

POZOR! Musí být objednáno pouze společně s ventilem.

Pro DN	Objednací č.	Balení	Cena/ks
15	68 012-015XV	1	na dotaz
20	68 012-020XV	1	na dotaz
25	68 012-025XV	1	na dotaz
32	68 012-032XV	1	na dotaz
40	68 012-040XV	1	na dotaz
50	68 012-050XV	1	na dotaz
65	68 012-065XV	1	na dotaz
80	68 012-080XV	1	na dotaz
100	68 012-090XV	1	na dotaz

Kuželka vyrobená z CrNi oceli 1.4305 je standardní pro DN 125-200.

ACV14 Lak z epoxidové pryskyřice, max. 80 °C, prevence proti korozi

POZOR! Musí být objednáno pouze společně s ventilem.

Pro DN	Objednací č.	Balení	Cena/ks
15	68 014-015XV	1	na dotaz
20	68 014-020XV	1	na dotaz
25	68 014-025XV	1	na dotaz
32	68 014-032XV	1	na dotaz
40	68 014-040XV	1	na dotaz
50	68 014-050XV	1	na dotaz
65	68 014-065XV	1	na dotaz
80	68 014-080XV	1	na dotaz
100	68 014-090XV	1	na dotaz
125	68 014-091XV	1	na dotaz
150	68 014-092XV	1	na dotaz
200	68 014-093XV	1	na dotaz

ACV15 O-kroužky vyrobené z FKM

POZOR! Musí být objednáno pouze společně s ventilem.

Pro DN	Objednací č.	Balení	Cena/ks
15	68 015-015XV	1	na dotaz
20	68 015-020XV	1	na dotaz
25	68 015-025XV	1	na dotaz
32	68 015-032XV	1	na dotaz
40	68 015-040XV	1	na dotaz
50	68 015-050XV	1	na dotaz
65	68 015-065XV	1	na dotaz
80	68 015-080XV	1	na dotaz
100	68 015-090XV	1	na dotaz

O-kroužky vyrobené z FKM nejsou dostupné pro.

ACV16 Bezsilikonové provedení, max. 150°C**POZOR!** Musí být objednáno pouze společně s ventilem.

Pro DN	Objednací č.	Balení	Cena/ks
15	68 016-015XV	1	na dotaz
20	68 016-020XV	1	na dotaz
25	68 016-025XV	1	na dotaz
32	68 016-032XV	1	na dotaz
40	68 016-040XV	1	na dotaz
50	68 016-050XV	1	na dotaz
65	68 016-065XV	1	na dotaz
80	68 016-080XV	1	na dotaz
100	68 016-090XV	1	na dotaz
125	68 016-091XV	1	na dotaz
150	68 016-092XV	1	na dotaz
200	68 016-093XV	1	14 869

CV216/316, 225/325, 240/340 S/E

2- nebo 3-cestný, DN 15-300, pro vysoké teploty a tlaku

CV216 (dvoucestný)

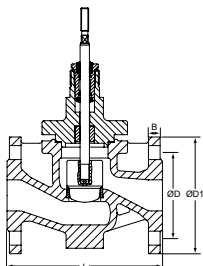

PN 16

DN	D	D1	Počet otvorů pro šrouby	L	B	Kvs	Kg	Objednací č.	Balení	Cena/ks
125	210	250	8 x Ø18	400	24	125	61	60 236-191	1	149 501
125	210	250	8 x Ø18	400	24	160	61	60 236-291	1	139 857
125	210	250	8 x Ø18	400	24	200	61	60 236-391	1	149 501
125	210	250	8 x Ø18	400	24	250	61	60 236-491	1	139 857
150	240	285	8 x Ø22	480	24	200	93	60 236-192	1	199 294
150	240	285	8 x Ø22	480	24	250	93	60 236-292	1	189 648
150	240	285	8 x Ø22	480	24	315	93	60 236-392	1	199 294
150	240	285	8 x Ø22	480	24	400	93	60 236-492	1	189 648
200	295	340	12 x Ø22	600	30	315	230	60 236-193	1	392 573
200	295	340	12 x Ø22	600	30	400	230	60 236-293	1	381 925
200	295	340	12 x Ø22	600	30	500	230	60 236-393	1	392 573
200	295	340	12 x Ø22	600	30	630	230	60 236-493	1	381 925
250	355	405	12 x Ø26	730	32	500	290	60 236-294	1	503 429
250	355	405	12 x Ø26	730	32	630	290	60 236-394	1	503 429
250	355	405	12 x Ø26	730	32	800	290	60 236-494	1	503 429
250	355	405	12 x Ø26	730	32	1000	290	60 236-994	1	503 429
300	410	460	12 x Ø26	850	32	630	380	60 236-195	1	696 711
300	410	460	12 x Ø26	850	32	800	380	60 236-295	1	696 711
300	410	460	12 x Ø26	850	32	1000	380	60 236-395	1	696 711
300	410	460	12 x Ø26	850	32	1250	380	60 236-495	1	696 711
300	410	460	12 x Ø26	850	32	1600	380	60 236-595	1	na dotaz

CV316 (třícestný)

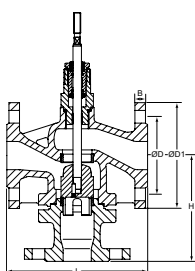

PN 16

DN	D	D1	Počet otvorů pro šrouby	L	H	B	Kvs	Kg	Objednací č.	Balení	Cena/ks
125	210	250	8 x Ø18	400	260	24	125	61	60 336-191	1	184 639
125	210	250	8 x Ø18	400	260	24	160	61	60 336-291	1	183 697
125	210	250	8 x Ø18	400	260	24	200	61	60 336-391	1	174 994
125	210	250	8 x Ø18	400	260	24	250	61	60 336-491	1	174 994
150	240	285	8 x Ø22	480	280	24	200	93	60 336-192	1	246 830
150	240	285	8 x Ø22	480	280	24	250	93	60 336-292	1	246 830
150	240	285	8 x Ø22	480	280	24	315	93	60 336-392	1	237 187
150	240	285	8 x Ø22	480	280	24	400	93	60 336-492	1	237 187
200	295	340	12 x Ø22	600	400	30	315	230	60 336-193	1	487 961
200	295	340	12 x Ø22	600	400	30	400	230	60 336-293	1	487 961
200	295	340	12 x Ø22	600	400	30	500	230	60 336-393	1	477 313
200	295	340	12 x Ø22	600	400	30	630	230	60 336-493	1	477 313
250	355	405	12 x Ø26	730	450	32	500	290	60 336-294	1	629 256
250	355	405	12 x Ø26	730	450	32	630	290	60 336-394	1	629 256
250	355	405	12 x Ø26	730	450	32	800	290	60 336-494	1	629 256
250	355	405	12 x Ø26	730	450	32	1000	290	60 336-994	1	629 256
300	410	460	12 x Ø26	850	550	32	630	380	60 336-195	1	871 077
300	410	460	12 x Ø26	850	550	32	800	380	60 336-295	1	871 077
300	410	460	12 x Ø26	850	550	32	1000	380	60 336-395	1	871 077
300	410	460	12 x Ø26	850	550	32	1250	380	60 336-495	1	871 077
300	410	460	12 x Ø26	850	550	32	1600	380	60 336-595	1	na dotaz

CV225 (dvoucestný)

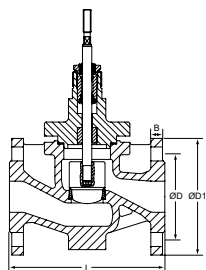

PN 16-40

DN	D	D1	Počet otvorů pro šrouby	L	B	Kvs	Kg	Objednací č.	Balení	Cena/ks
15	65	95	4 x Ø14	130	16	0,16	4	60 246-115	1	35 570
15	65	95	4 x Ø14	130	16	0,25	4	60 246-215	1	35 570
15	65	95	4 x Ø14	130	16	0,4	4	60 246-315	1	35 570
15	65	95	4 x Ø14	130	16	0,63	4	60 246-415	1	35 570
15	65	95	4 x Ø14	130	16	1	4	60 246-515	1	35 570
15	65	95	4 x Ø14	130	16	1,25	4	60 246-615	1	35 570
15	65	95	4 x Ø14	130	16	1,6	4	60 246-715	1	35 570
15	65	95	4 x Ø14	130	16	2,5	4	60 246-815	1	35 570
15	65	95	4 x Ø14	130	16	4	4	60 246-915	1	35 570
20	75	105	4 x Ø14	150	16	2,5	6	60 246-120	1	39 898
20	75	105	4 x Ø14	150	16	4	6	60 246-220	1	39 898
20	75	105	4 x Ø14	150	16	5	6	60 246-320	1	39 898
20	75	105	4 x Ø14	150	16	6,3	6	60 246-420	1	39 898
25	85	115	4 x Ø14	160	18	5	7	60 246-125	1	42 024
25	85	115	4 x Ø14	160	18	6,3	7	60 246-225	1	42 024
25	85	115	4 x Ø14	160	18	8	7	60 246-325	1	42 024
25	85	115	4 x Ø14	160	18	10	7	60 246-425	1	36 326
32	100	140	4 x Ø18	180	18	8	8	60 246-132	1	44 091
32	100	140	4 x Ø18	180	18	10	8	60 246-232	1	36 326
32	100	140	4 x Ø18	180	18	12,5	8	60 246-332	1	42 024
32	100	140	4 x Ø18	180	18	16	8	60 246-432	1	37 958
40	110	150	4 x Ø18	200	18	12,5	11	60 246-140	1	45 972
40	110	150	4 x Ø18	200	18	16	11	60 246-240	1	39 459
40	110	150	4 x Ø18	200	18	20	11	60 246-340	1	45 972
40	110	150	4 x Ø18	200	18	25	11	60 246-440	1	39 459
50	125	165	4 x Ø18	230	20	20	13	60 246-150	1	47 787
50	125	165	4 x Ø18	230	20	25	13	60 246-250	1	40 776
50	125	165	4 x Ø18	230	20	31,5	13	60 246-350	1	47 787
50	125	165	4 x Ø18	230	20	40	13	60 246-450	1	40 776
80	160	200	8 x Ø18	310	20	50	30	60 246-180	1	94 261
80	160	200	8 x Ø18	310	20	63	30	60 246-280	1	85 553
80	160	200	8 x Ø18	310	20	80	30	60 246-380	1	94 261
80	160	200	8 x Ø18	310	20	100	30	60 246-480	1	85 553

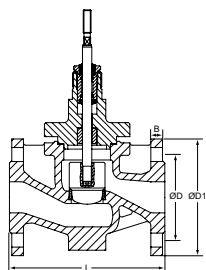

PN 16

DN	D	D1	Počet otvorů pro šrouby	L	B	Kvs	Kg	Objednací č.	Balení	Cena/ks
65	145	185	4 x Ø18	290	20	31,5	17	60 246-565	1	76 283
65	145	185	4 x Ø18	290	20	40	17	60 246-665	1	68 332
65	145	185	4 x Ø18	290	20	50	17	60 246-765	1	76 283
65	145	185	4 x Ø18	290	20	63	17	60 246-865	1	68 332
100	180	220	8 x Ø18	350	22	80	42	60 246-590	1	120 005
100	180	220	8 x Ø18	350	22	100	42	60 246-690	1	111 298
100	180	220	8 x Ø18	350	22	125	42	60 246-790	1	120 005
100	180	220	8 x Ø18	350	22	160	42	60 246-890	1	111 298
125	210	250	8 x Ø18	400	24	250	61	60 246-891	1	180 944
150	240	285	8 x Ø22	480	24	315	93	60 246-792	1	244 454
150	240	285	8 x Ø22	480	24	400	93	60 246-892	1	234 805
200	295	340	12 x Ø22	600	30	315	230	60 246-193	1	411 301
200	295	340	12 x Ø22	600	30	400	230	60 246-293	1	400 650
200	295	340	12 x Ø22	600	30	500	230	60 246-393	1	411 301
200	295	340	12 x Ø22	600	30	630	230	60 246-493	1	400 650

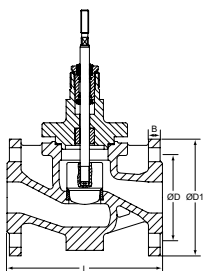

PN 25-40

DN	D	D1	Počet otvorů pro šrouby	L	B	Kvs	Kg	Objednací č.	Balení	Cena/ks
65	145	185	8 x Ø18	290	20	31,5	17	60 246-165	1	76 283
65	145	185	8 x Ø18	290	20	40	17	60 246-265	1	68 332
65	145	185	8 x Ø18	290	20	50	17	60 246-365	1	76 283
65	145	185	8 x Ø18	290	20	63	17	60 246-465	1	68 332
100	190	235	8 x Ø22	350	22	80	42	60 246-190	1	120 005
100	190	235	8 x Ø22	350	22	100	42	60 246-290	1	111 298
100	190	235	8 x Ø22	350	22	125	42	60 246-390	1	120 005
100	190	235	8 x Ø22	350	22	160	42	60 246-490	1	111 298
125	220	270	8 x Ø26	400	24	125	61	60 246-191	1	162 842
125	220	270	8 x Ø26	400	24	160	61	60 246-291	1	153 197
125	220	270	8 x Ø26	400	24	200	61	60 246-391	1	162 842
125	220	270	8 x Ø26	400	24	250	61	60 246-491	1	153 197

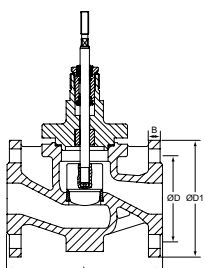

PN 25

DN	D	D1	Počet otvorů pro šrouby	L	B	Kvs	Kg	Objednací č.	Balení	Cena/ks
150	250	300	8 x Ø26	480	24	200	93	60 246-192	1	216 766
150	250	300	8 x Ø26	480	24	250	93	60 246-292	1	207 124
150	250	300	8 x Ø26	480	24	315	93	60 246-392	1	216 766
150	250	300	8 x Ø26	480	24	400	93	60 246-492	1	207 124

CV325 (třicestný)

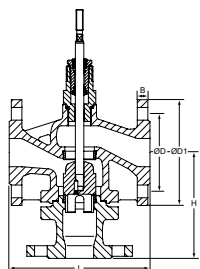

PN 16-40

DN	D	D1	Počet otvorů pro šrouby	L	H	B	Kvs	Kg	Objednací č.	Balení	Cena/ks
15	65	95	4 x Ø14	130	130	16	2,5	5	60 346-115	1	38 894
15	65	95	4 x Ø14	130	130	16	4	5	60 346-215	1	38 894
20	75	105	4 x Ø14	150	130	16	2,5	6	60 346-120	1	48 602
20	75	105	4 x Ø14	150	130	16	4	6	60 346-220	1	48 602
20	75	105	4 x Ø14	150	130	16	5	6	60 346-320	1	42 903
20	75	105	4 x Ø14	150	130	16	6,3	6	60 346-420	1	42 903
25	85	115	4 x Ø14	160	130	18	5	8	60 346-125	1	51 108
25	85	115	4 x Ø14	160	130	18	6,3	8	60 346-225	1	51 108
25	85	115	4 x Ø14	160	130	18	8	8	60 346-325	1	51 108
25	85	115	4 x Ø14	160	130	18	10	8	60 346-425	1	45 410
32	100	140	4 x Ø18	180	150	18	8	10	60 346-132	1	53 736
32	100	140	4 x Ø18	180	150	18	10	10	60 346-232	1	53 736
32	100	140	4 x Ø18	180	150	18	12,5	10	60 346-332	1	47 599
32	100	140	4 x Ø18	180	150	18	16	10	60 346-432	1	47 599
40	110	150	4 x Ø18	200	150	18	12,5	12	60 346-140	1	55 994
40	110	150	4 x Ø18	200	150	18	16	12	60 346-240	1	55 994
40	110	150	4 x Ø18	200	150	18	20	12	60 346-340	1	49 478
40	110	150	4 x Ø18	200	150	18	25	12	60 346-440	1	49 478
50	125	165	4 x Ø18	230	160	20	20	16	60 346-150	1	58 062
50	125	165	4 x Ø18	230	160	20	25	16	60 346-250	1	58 062
50	125	165	4 x Ø18	230	160	20	31,5	16	60 346-350	1	51 047
50	125	165	4 x Ø18	230	160	20	40	16	60 346-450	1	51 047
80	160	200	8 x Ø18	310	215	20	50	30	60 346-180	1	99 768
80	160	200	8 x Ø18	310	215	20	63	30	60 346-280	1	99 768
80	160	200	8 x Ø18	310	215	20	80	30	60 346-380	1	91 067
80	160	200	8 x Ø18	310	215	20	100	30	60 346-480	1	91 067

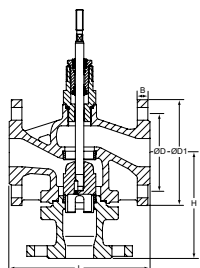

PN 16

DN	D	D1	Počet otvorů pro šrouby	L	H	B	Kvs	Kg	Objednací č.	Balení	Cena/ks
65	145	185	4 x Ø18	290	170	20	31,5	20	60 346-565	1	80 418
65	145	185	4 x Ø18	290	170	20	40	17	60 346-665	1	80 418
65	145	185	4 x Ø18	290	170	20	50	17	60 346-765	1	72 464
65	145	185	4 x Ø18	290	170	20	63	17	60 346-865	1	72 464
100	180	220	8 x Ø18	350	215	22	80	42	60 346-590	1	136 224
100	180	220	8 x Ø18	350	215	22	100	42	60 346-690	1	136 224
100	180	220	8 x Ø18	350	215	22	125	42	60 346-790	1	127 517
100	180	220	8 x Ø18	350	215	22	160	42	60 346-890	1	127 517
125	210	250	8 x Ø18	400	260	24	200	61	60 346-791	1	219 214
150	240	285	8 x Ø22	480	280	24	400	93	60 346-892	1	286 600
200	295	340	12 x Ø22	600	400	30	315	230	60 346-193	1	511 382
200	295	340	12 x Ø22	600	400	30	400	230	60 346-293	1	511 382
200	295	340	12 x Ø22	600	400	30	500	230	60 346-393	1	500 738
200	295	340	12 x Ø22	600	400	30	630	230	60 346-493	1	500 738

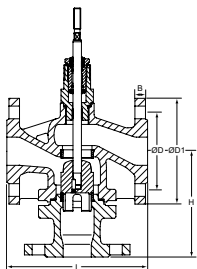

PN 25-40

DN	D	D1	Počet otvorů pro šrouby	L	H	B	Kvs	Kg	Objednací č.	Balení	Cena/ks
65	145	185	8 x Ø18	290	170	20	31,5	20	60 346-165	1	80 418
65	145	185	8 x Ø18	290	170	20	40	20	60 346-265	1	80 418
65	145	185	8 x Ø18	290	170	20	50	20	60 346-365	1	72 464
65	145	185	8 x Ø18	290	170	20	63	20	60 346-465	1	72 464
100	190	235	8 x Ø22	350	215	22	80	42	60 346-190	1	136 224
100	190	235	8 x Ø22	350	215	22	100	42	60 346-290	1	136 224
100	190	235	8 x Ø22	350	215	22	125	42	60 346-390	1	127 517
100	190	235	8 x Ø22	350	215	22	160	42	60 346-490	1	127 517
125	220	270	8 x Ø26	400	260	24	125	61	60 346-191	1	201 173
125	220	270	8 x Ø26	400	260	24	160	61	60 346-291	1	201 173
125	220	270	8 x Ø26	400	260	24	200	61	60 346-391	1	191 528
125	220	270	8 x Ø26	400	260	24	250	61	60 346-491	1	191 528

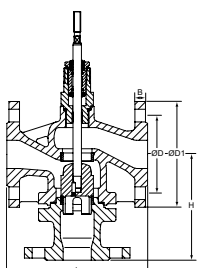

PN 25

DN	D	D1	Počet otvorů pro šrouby	L	H	B	Kvs	Kg	Objednací č.	Balení	Cena/ks
150	250	300	8 x Ø26	480	280	24	200	104	60 346-192	1	268 499
150	250	300	8 x Ø26	480	280	24	250	104	60 346-292	1	268 499
150	250	300	8 x Ø26	480	280	24	315	104	60 346-392	1	258 855
150	250	300	8 x Ø26	480	280	24	400	104	60 346-492	1	258 855

CV240S (dvoucestný)

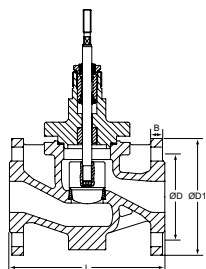

PN 40

DN	D	D1	Počet otvorů pro šrouby	L	B	Kvs	Kg	Objednáací č.	Balení	Cena/ks
15	65	95	4 x Ø14	130	16	0,16	7	60 258-115	1	37 768
15	65	95	4 x Ø14	130	16	0,25	7	60 258-215	1	37 768
15	65	95	4 x Ø14	130	16	0,4	7	60 258-315	1	37 768
15	65	95	4 x Ø14	130	16	0,63	7	60 258-415	1	37 768
15	65	95	4 x Ø14	130	16	1	7	60 258-515	1	37 768
15	65	95	4 x Ø14	130	16	1,25	7	60 258-615	1	37 768
15	65	95	4 x Ø14	130	16	1,6	7	60 258-715	1	37 768
15	65	95	4 x Ø14	130	16	2,5	7	60 258-815	1	37 768
15	65	95	4 x Ø14	130	16	4	7	60 258-915	1	33 323
20	75	105	4 x Ø14	150	18	2,5	8	60 258-120	1	42 715
20	75	105	4 x Ø14	150	18	4	8	60 258-220	1	37 016
20	75	105	4 x Ø14	150	18	5	8	60 258-320	1	42 715
20	75	105	4 x Ø14	150	18	6,3	8	60 258-420	1	37 016
25	85	115	4 x Ø14	160	18	5	10	60 258-125	1	46 095
25	85	115	4 x Ø14	160	18	6,3	10	60 258-225	1	40 399
25	85	115	4 x Ø14	160	18	8	10	60 258-325	1	46 095
25	85	115	4 x Ø14	160	18	10	10	60 258-425	1	40 399
32	100	140	4 x Ø18	180	18	8	13	60 258-132	1	56 495
32	100	140	4 x Ø18	180	18	10	13	60 258-232	1	50 359
32	100	140	4 x Ø18	180	18	12,5	13	60 258-332	1	56 495
32	100	140	4 x Ø18	180	18	16	13	60 258-432	1	50 359
40	110	150	4 x Ø18	200	18	12,5	14	60 258-140	1	61 252
40	110	150	4 x Ø18	200	18	16	14	60 258-240	1	54 739
40	110	150	4 x Ø18	200	18	20	14	60 258-340	1	61 252
40	110	150	4 x Ø18	200	18	25	14	60 258-440	1	54 739
50	125	165	4 x Ø18	230	20	20	19	60 258-150	1	66 141
50	125	165	4 x Ø18	230	20	25	19	60 258-250	1	59 121
50	125	165	4 x Ø18	230	20	31,5	19	60 258-350	1	66 141
50	125	165	4 x Ø18	230	20	40	19	60 258-450	1	59 121
65	145	185	8 x Ø18	290	22	31,5	27	60 258-165	1	95 012
65	145	185	8 x Ø18	290	22	40	27	60 258-265	1	87 056
65	145	185	8 x Ø18	290	22	50	27	60 258-365	1	95 012
65	145	185	8 x Ø18	290	22	63	27	60 258-465	1	87 056
80	160	200	8 x Ø18	310	24	50	38	60 258-180	1	124 072
80	160	200	8 x Ø18	310	24	63	38	60 258-280	1	115 370
80	160	200	8 x Ø18	310	24	80	38	60 258-380	1	124 072
80	160	200	8 x Ø18	310	24	100	38	60 258-480	1	115 370
100	190	235	8 x Ø22	350	24	80	53	60 258-190	1	165 095
100	190	235	8 x Ø22	350	24	100	53	60 258-290	1	156 390
100	190	235	8 x Ø22	350	24	125	53	60 258-390	1	165 095
100	190	235	8 x Ø22	350	24	160	53	60 258-490	1	156 390
125	220	270	8 x Ø26	400	26	125	67	60 258-191	1	225 971
125	220	270	8 x Ø26	400	26	160	67	60 258-291	1	216 331
125	220	270	8 x Ø26	400	26	200	67	60 258-391	1	225 971
125	220	270	8 x Ø26	400	26	250	67	60 258-491	1	216 331
150	250	300	8 x Ø26	480	28	200	102	60 258-192	1	310 213
150	250	300	8 x Ø26	480	28	250	102	60 258-292	1	300 565
150	250	300	8 x Ø26	480	28	315	102	60 258-392	1	310 213
150	250	300	8 x Ø26	480	28	400	102	60 258-492	1	300 565
200	320	375	12 x Ø30	600	34	315	260	60 258-193	1	515 895
200	320	375	12 x Ø30	600	34	400	260	60 258-293	1	515 895
200	320	375	12 x Ø30	600	34	500	260	60 258-393	1	515 895
200	320	375	12 x Ø30	600	34	630	260	60 258-493	1	515 895
250	385	450	12 x Ø33	730	38	500	355	60 258-294	1	822 663
250	385	450	12 x Ø33	730	38	630	355	60 258-394	1	822 663
250	385	450	12 x Ø33	730	38	800	355	60 258-494	1	822 663
250	385	450	12 x Ø33	730	38	1000	355	60 258-994	1	822 663
300	450	515	16 x Ø33	850	42	630	460	60 258-195	1	1 057 530
300	450	515	16 x Ø33	850	42	800	460	60 258-295	1	1 057 530
300	450	515	16 x Ø33	850	42	1000	460	60 258-395	1	1 057 530
300	450	515	16 x Ø33	850	42	1250	460	60 258-495	1	1 057 530

CV340S (třicestný)

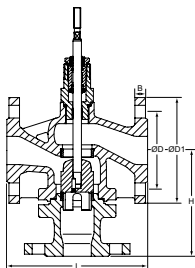

PN 40

DN	D	D1	Počet otvorů pro šrouby	L	H	B	Kvs	Kg	Objednací č.	Balení	Cena/ks
15	65	95	4 x Ø14	130	130	16	2,5	8	60 358-115	1	43 217
15	65	95	4 x Ø14	130	130	16	4	8	60 358-215	1	43 217
20	75	105	4 x Ø14	150	130	18	2,5	9	60 358-120	1	53 863
20	75	105	4 x Ø14	150	130	18	4	9	60 358-220	1	53 863
20	75	105	4 x Ø14	150	130	18	5	9	60 358-320	1	48 166
20	75	105	4 x Ø14	150	130	18	6,3	9	60 358-420	1	48 166
25	85	115	4 x Ø14	160	130	18	5	11	60 358-125	1	58 245
25	85	115	4 x Ø14	160	130	18	6,3	11	60 358-225	1	58 245
25	85	115	4 x Ø14	160	130	18	8	11	60 358-325	1	58 245
25	85	115	4 x Ø14	160	130	18	10	11	60 358-425	1	52 546
32	100	140	4 x Ø18	180	150	18	8	16	60 358-132	1	71 775
32	100	140	4 x Ø18	180	150	18	10	16	60 358-232	1	71 775
32	100	140	4 x Ø18	180	150	18	12,5	16	60 358-332	1	65 638
32	100	140	4 x Ø18	180	150	18	16	16	60 358-432	1	65 638
40	110	150	4 x Ø18	200	150	18	12,5	17	60 358-140	1	77 726
40	110	150	4 x Ø18	200	150	18	16	17	60 358-240	1	77 726
40	110	150	4 x Ø18	200	150	18	20	17	60 358-340	1	71 213
40	110	150	4 x Ø18	200	150	18	25	17	60 358-440	1	71 213
50	125	165	4 x Ø18	230	160	20	20	22	60 358-150	1	83 800
50	125	165	4 x Ø18	230	160	20	25	22	60 358-250	1	83 800
50	125	165	4 x Ø18	230	160	20	31,5	22	60 358-350	1	76 786
50	125	165	4 x Ø18	230	160	20	40	22	60 358-450	1	76 786
65	145	185	8 x Ø18	290	170	22	31,5	33	60 358-165	1	121 126
65	145	185	8 x Ø18	290	170	22	40	33	60 358-265	1	121 126
65	145	185	8 x Ø18	290	170	22	50	33	60 358-365	1	113 173
65	145	185	8 x Ø18	290	170	22	63	33	60 358-465	1	113 173
80	160	200	8 x Ø18	310	215	24	50	45	60 358-180	1	158 521
80	160	200	8 x Ø18	310	215	24	63	45	60 358-280	1	158 521
80	160	200	8 x Ø18	310	215	24	80	45	60 358-380	1	149 815
80	160	200	8 x Ø18	310	215	24	100	45	60 358-480	1	149 815
100	190	235	8 x Ø22	350	215	24	80	58	60 358-190	1	211 944
100	190	235	8 x Ø22	350	215	24	100	58	60 358-290	1	211 944
100	190	235	8 x Ø22	350	215	24	125	58	60 358-390	1	203 240
100	190	235	8 x Ø22	350	215	24	160	58	60 358-490	1	203 240
125	220	270	8 x Ø26	400	260	26	125	79	60 358-191	1	290 922
125	220	270	8 x Ø26	400	260	26	160	79	60 358-291	1	290 922
125	220	270	8 x Ø26	400	260	26	200	79	60 358-391	1	281 280
125	220	270	8 x Ø26	400	260	26	250	79	60 358-491	1	281 280
150	250	300	8 x Ø26	480	280	28	200	121	60 358-192	1	400 336
150	250	300	8 x Ø26	480	280	28	250	121	60 358-292	1	400 336
150	250	300	8 x Ø26	480	280	28	315	121	60 358-392	1	390 695
150	250	300	8 x Ø26	480	280	28	400	121	60 358-492	1	390 695
200	320	375	12 x Ø30	600	400	34	315	300	60 358-193	1	681 302
200	320	375	12 x Ø30	600	400	34	400	300	60 358-293	1	681 302
200	320	375	12 x Ø30	600	400	34	500	300	60 358-393	1	670 657
200	320	375	12 x Ø30	600	400	34	630	300	60 358-493	1	670 657
250	385	450	12 x Ø33	730	450	38	500	415	60 358-294	1	1 069 365
250	385	450	12 x Ø33	730	450	38	630	415	60 358-394	1	1 069 365
250	385	450	12 x Ø33	730	450	38	800	415	60 358-494	1	1 069 365
250	385	450	12 x Ø33	730	450	38	1000	415	60 358-994	1	1 069 365
300	450	515	16 x Ø33	850	550	42	630	540	60 358-195	1	1 374 818
300	450	515	16 x Ø33	850	550	42	800	540	60 358-295	1	1 374 818
300	450	515	16 x Ø33	850	550	42	1000	540	60 358-395	1	1 374 818
300	450	515	16 x Ø33	850	550	42	1250	540	60 358-495	1	1 374 818

CV240E (dvoucestný)

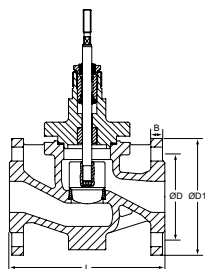

PN 40

DN	D	D1	Počet otvorů pro šrouby	L	B	Kvs	Kg	Objednací č.	Balení	Cena/ks
15	65	95	4 x Ø14	130	16	0,16	7	60 259-115	1	69 646
15	65	95	4 x Ø14	130	16	0,25	7	60 259-215	1	69 646
15	65	95	4 x Ø14	130	16	0,4	7	60 259-315	1	69 646
15	65	95	4 x Ø14	130	16	0,63	7	60 259-415	1	69 646
15	65	95	4 x Ø14	130	16	1	7	60 259-515	1	69 646
15	65	95	4 x Ø14	130	16	1,25	7	60 259-615	1	69 646
15	65	95	4 x Ø14	130	16	1,6	7	60 259-715	1	69 646
15	65	95	4 x Ø14	130	16	2,5	7	60 259-815	1	69 646
15	65	95	4 x Ø14	130	16	4	7	60 259-915	1	65 266
20	75	105	4 x Ø14	150	18	2,5	8	60 259-120	1	78 166
20	75	105	4 x Ø14	150	18	4	8	60 259-220	1	72 464
20	75	105	4 x Ø14	150	18	5	8	60 259-320	1	78 166
20	75	105	4 x Ø14	150	18	6,3	8	60 259-420	1	72 464
25	85	115	4 x Ø14	160	18	5	10	60 259-125	1	85 367
25	85	115	4 x Ø14	160	18	6,3	10	60 259-225	1	79 669
25	85	115	4 x Ø14	160	18	8	10	60 259-325	1	85 367
25	85	115	4 x Ø14	160	18	10	10	60 259-425	1	79 669
32	100	140	4 x Ø18	180	18	8	13	60 259-132	1	102 778
32	100	140	4 x Ø18	180	18	10	13	60 259-232	1	96 641
32	100	140	4 x Ø18	180	18	12,5	13	60 259-332	1	102 778
32	100	140	4 x Ø18	180	18	16	13	60 259-432	1	96 641
40	110	150	4 x Ø18	200	18	12,5	14	60 259-140	1	108 414
40	110	150	4 x Ø18	200	18	16	14	60 259-240	1	101 900
40	110	150	4 x Ø18	200	18	20	14	60 259-340	1	108 414
40	110	150	4 x Ø18	200	18	25	14	60 259-440	1	101 900
50	125	165	4 x Ø18	230	20	20	19	60 259-150	1	119 250
50	125	165	4 x Ø18	230	20	25	19	60 259-250	1	112 236
50	125	165	4 x Ø18	230	20	31,5	19	60 259-350	1	119 250
50	125	165	4 x Ø18	230	20	40	19	60 259-450	1	112 236
65	145	185	8 x Ø18	290	22	31,5	27	60 259-165	1	173 926
65	145	185	8 x Ø18	290	22	40	27	60 259-265	1	165 976
65	145	185	8 x Ø18	290	22	50	27	60 259-365	1	173 926
65	145	185	8 x Ø18	290	22	63	27	60 259-465	1	165 976
80	160	200	8 x Ø18	310	24	50	38	60 259-180	1	245 888
80	160	200	8 x Ø18	310	24	63	38	60 259-280	1	237 187
80	160	200	8 x Ø18	310	24	80	38	60 259-380	1	245 888
80	160	200	8 x Ø18	310	24	100	38	60 259-480	1	237 187
100	190	235	8 x Ø22	350	24	80	53	60 259-190	1	351 424
100	190	235	8 x Ø22	350	24	100	53	60 259-290	1	342 719
100	190	235	8 x Ø22	350	24	125	53	60 259-390	1	351 424
100	190	235	8 x Ø22	350	24	160	53	60 259-490	1	342 719
125	220	270	8 x Ø26	400	26	125	67	60 259-191	1	484 202
125	220	270	8 x Ø26	400	26	160	67	60 259-291	1	474 561
125	220	270	8 x Ø26	400	26	200	67	60 259-391	1	484 202
125	220	270	8 x Ø26	400	26	250	67	60 259-491	1	474 561
150	250	300	8 x Ø26	480	28	200	102	60 259-192	1	668 405
150	250	300	8 x Ø26	480	28	250	102	60 259-292	1	658 757
150	250	300	8 x Ø26	480	28	315	102	60 259-392	1	668 405
150	250	300	8 x Ø26	480	28	400	102	60 259-492	1	658 757
200	320	375	12 x Ø30	600	34	315	260	60 259-193	1	1 320 832
200	320	375	12 x Ø30	600	34	400	260	60 259-293	1	1 310 183
200	320	375	12 x Ø30	600	34	500	260	60 259-393	1	1 320 832
200	320	375	12 x Ø30	600	34	630	260	60 259-493	1	1 310 183
250	385	450	12 x Ø33	730	38	500	355	60 259-294	1	2 113 184
250	385	450	12 x Ø33	730	38	630	355	60 259-394	1	2 113 184
250	385	450	12 x Ø33	730	38	800	355	60 259-494	1	2 113 184
250	385	450	12 x Ø33	730	38	1000	355	60 259-994	1	2 113 184
300	450	515	16 x Ø33	850	42	630	460	60 259-195	1	2 752 084
300	450	515	16 x Ø33	850	42	800	460	60 259-295	1	2 752 084
300	450	515	16 x Ø33	850	42	1000	460	60 259-395	1	2 752 084
300	450	515	16 x Ø33	850	42	1250	460	60 259-495	1	2 752 084

CV340E (třicestný)

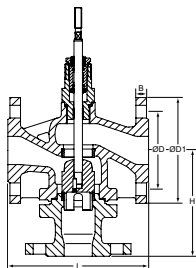

PN 40

DN	D	D1	Počet otvorů pro šrouby	L	H	B	Kvs	Kg	Objednací č.	Balení	Cena/ks
15	65	95	4 x Ø14	130	130	16	2,5	8	60 359-115	1	84 928
15	65	95	4 x Ø14	130	130	16	4	8	60 359-215	1	84 928
20	75	105	4 x Ø14	150	130	18	2,5	9	60 359-120	1	99 897
20	75	105	4 x Ø14	150	130	18	4	9	60 359-220	1	99 897
20	75	105	4 x Ø14	150	130	18	5	9	60 359-320	1	94 196
20	75	105	4 x Ø14	150	130	18	6,3	9	60 359-420	1	94 196
25	85	115	4 x Ø14	160	130	18	5	11	60 359-125	1	109 233
25	85	115	4 x Ø14	160	130	18	6,3	11	60 359-225	1	103 531
25	85	115	4 x Ø14	160	130	18	8	11	60 359-325	1	103 531
25	85	115	4 x Ø14	160	130	18	10	11	60 359-425	1	103 531
32	100	140	4 x Ø18	180	150	18	8	16	60 359-132	1	131 652
32	100	140	4 x Ø18	180	150	18	10	16	60 359-232	1	131 652
32	100	140	4 x Ø18	180	150	18	12,5	16	60 359-332	1	125 510
32	100	140	4 x Ø18	180	150	18	16	16	60 359-432	1	125 510
40	110	150	4 x Ø18	200	150	18	12,5	17	60 359-140	1	138 854
40	110	150	4 x Ø18	200	150	18	16	17	60 359-240	1	138 854
40	110	150	4 x Ø18	200	150	18	20	17	60 359-340	1	132 341
40	110	150	4 x Ø18	200	150	18	25	17	60 359-440	1	132 341
50	125	165	4 x Ø18	230	160	20	20	22	60 359-150	1	152 758
50	125	165	4 x Ø18	230	160	20	25	22	60 359-250	1	152 758
50	125	165	4 x Ø18	230	160	20	31,5	22	60 359-350	1	145 746
50	125	165	4 x Ø18	230	160	20	40	22	60 359-450	1	145 746
65	145	185	8 x Ø18	290	170	22	31,5	33	60 359-165	1	223 596
65	145	185	8 x Ø18	290	170	22	40	33	60 359-265	1	223 596
65	145	185	8 x Ø18	290	170	22	50	33	60 359-365	1	215 640
65	145	185	8 x Ø18	290	170	22	63	33	60 359-465	1	215 640
80	160	200	8 x Ø18	310	215	24	50	45	60 359-180	1	317 040
80	160	200	8 x Ø18	310	215	24	63	45	60 359-280	1	317 040
80	160	200	8 x Ø18	310	215	24	80	45	60 359-380	1	308 336
80	160	200	8 x Ø18	310	215	24	100	45	60 359-480	1	308 336
100	190	235	8 x Ø22	350	215	24	80	58	60 359-190	1	454 453
100	190	235	8 x Ø22	350	215	24	100	58	60 359-290	1	454 453
100	190	235	8 x Ø22	350	215	24	125	58	60 359-390	1	445 747
100	190	235	8 x Ø22	350	215	24	160	58	60 359-490	1	445 747
125	220	270	8 x Ø26	400	260	26	125	79	60 359-191	1	626 439
125	220	270	8 x Ø26	400	260	26	160	79	60 359-291	1	626 439
125	220	270	8 x Ø26	400	260	26	200	79	60 359-391	1	616 793
125	220	270	8 x Ø26	400	260	26	250	79	60 359-491	1	616 793
150	250	300	8 x Ø26	480	280	28	200	121	60 359-192	1	866 129
150	250	300	8 x Ø26	480	280	28	250	121	60 359-292	1	866 129
150	250	300	8 x Ø26	480	280	28	315	121	60 359-392	1	856 483
150	250	300	8 x Ø26	480	280	28	400	121	60 359-492	1	856 483
200	320	375	12 x Ø30	600	400	34	315	300	60 359-193	1	1 713 906
200	320	375	12 x Ø30	600	400	34	400	300	60 359-293	1	1 713 906
200	320	375	12 x Ø30	600	400	34	500	300	60 359-393	1	1 703 256
200	320	375	12 x Ø30	600	400	34	630	300	60 359-493	1	1 703 256
250	385	450	12 x Ø33	730	450	38	500	415	60 359-294	1	2 747 071
250	385	450	12 x Ø33	730	450	38	630	415	60 359-394	1	2 747 071
250	385	450	12 x Ø33	730	450	38	800	415	60 359-494	1	2 747 071
250	385	450	12 x Ø33	730	450	38	1000	415	60 359-994	1	2 747 071
300	450	515	16 x Ø33	850	550	42	630	540	60 359-195	1	3 577 812
300	450	515	16 x Ø33	850	550	42	800	540	60 359-295	1	3 577 812
300	450	515	16 x Ø33	850	550	42	1000	540	60 359-395	1	3 577 812
300	450	515	16 x Ø33	850	550	42	1250	540	60 359-495	1	3 577 812

Pohony

Typ	Napájecí napětí	Uzavírací síla [kN]	Vstupní signál	Pro ventil	Objednací č.	Balení	Cena/ks
TA-MC103/24	24 VAC/VDC	1,0	3-bodový, 0(2)-10 V, 4(0)-20 mA	DN 15-40	61 103-001	1	24 418
TA-MC103/230	230 VAC	1,0	3-bodový, 0(2)-10 V, 4(0)-20 mA	DN 15-40	61 103-002	1	25 951
TA-MC163/24	24 VAC/VDC	1,6	3-bodový, 0(2)-10 V, 4(0)-20 mA	DN 15-65	61 163-001	1	30 639
TA-MC163/230	230 VAC	1,6	3-bodový, 0(2)-10 V, 4(0)-20 mA	DN 15-65	61 163-002	1	32 221
TA-MC223/24	24 VAC/VDC	2,2	3-bodový, 0(2)-10 V, 4(0)-20 mA	DN 15-65	61 223-001	1	na dotaz
TA-MC223/230	230 VAC	2,2	3-bodový, 0(2)-10 V, 4(0)-20 mA	DN 15-65	61 223-002	1	na dotaz
TA-MC403/24	24 VAC	4,0	3-bodový, 0(2)-10 V, 4(0)-20 mA	DN 15-100	61 403-001	1	50 879
TA-MC403/230	230 VAC	4,0	3-bodový, 0(2)-10 V, 4(0)-20 mA	DN 15-100	61 403-002	1	53 783
TA-MC403/24	24 VAC	4,0	3-bodový, 0(2)-10 V, 4(0)-20 mA	DN 125-150	61 403-011	1	50 879
TA-MC403/230	230 VAC	4,0	3-bodový, 0(2)-10 V, 4(0)-20 mA	DN 125-150	61 403-012	1	53 783
TA-MC503/24	24 VAC/VDC	5,0	3-bodový, 0(2)-10 V, 4(0)-20 mA	DN 15-100	61 503-001	1	51 793
TA-MC503/230	230 VAC	5,0	3-bodový, 0(2)-10 V, 4(0)-20 mA	DN 15-100	61 503-002	1	54 396
TA-MC503/24	24 VAC/VDC	5,0	3-bodový, 0(2)-10 V, 4(0)-20 mA	DN 125-150	61 503-011	1	51 793
TA-MC503/230	230 VAC	5,0	3-bodový, 0(2)-10 V, 4(0)-20 mA	DN 125-150	61 503-012	1	54 389
TA-MC1003/24	24 VAC	10,0	3-bodový, 0(2)-10 V, 4(0)-20 mA	DN 65-100	61 003-001	1	82 842
TA-MC1003/230	230 VAC	10,0	3-bodový, 0(2)-10 V, 4(0)-20 mA	DN 65-100	61 003-002	1	87 431
TA-MC1003/24	24 VAC	10,0	3-bodový, 0(2)-10 V, 4(0)-20 mA	DN 125-200	61 003-011	1	82 842
TA-MC1003/230	230 VAC	10,0	3-bodový, 0(2)-10 V, 4(0)-20 mA	DN 125-200	61 003-012	1	87 431
TA-MC1003/24	24 VAC	10,0	3-bodový, 0(2)-10 V, 4(0)-20 mA	DN 250	61 003-021	1	82 842
TA-MC1003/230	230 VAC	10,0	3-bodový, 0(2)-10 V, 4(0)-20 mA	DN 250	61 003-022	1	87 431
TA-MC1503/24	24 VAC	15,0	3-bodový, 0(2)-10 V, 4(0)-20 mA	DN 125-200	61 153-011	1	87 938
TA-MC1503/230	230 VAC	15,0	3-bodový, 0(2)-10 V, 4(0)-20 mA	DN 125-200	61 153-012	1	92 526
TA-MC1503/24	24 VAC	15,0	3-bodový, 0(2)-10 V, 4(0)-20 mA	DN 250-300	61 153-021	1	87 938
TA-MC1503/230	230 VAC	15,0	3-bodový, 0(2)-10 V, 4(0)-20 mA	DN 250-300	61 153-022	1	92 526
TA-MH2503/230	230 VAC	25,0	3-bodový, 0(2)-10 V, 4(0)-20 mA	DN 125-300	*)		

*) Pro speciální objednávku kontaktujte IMI Hydronic Engineering.

Pozor! DC – Přímé napájení umožňuje variabilitu napájecího napětí.

V případě stejnosměrného proudu kontaktujte společnost IMI Hydronic Engineering.

Pohony s havarijní funkcí

Pouze pro dvoucestné ventily

Typ	Napájecí napětí	Uzavírací síla [kN]	Vstupní signál	Pro ventil	Objednací č.	Balení	Cena/ks
TA-MC103SE/24	24 VAC	1,0	3-bodový, 0(2)-10 V, 4(0)-20 mA	DN 15-40	61 103-101	1	47 200
TA-MC103SE/230	230 VAC	1,0	3-bodový, 0(2)-10 V, 4(0)-20 mA	DN 15-40	61 103-102	1	48 742
TA-MC253SE/24	24 VAC	2,5	3-bodový, 0(2)-10 V, 4(0)-20 mA	DN 15-65	61 253-101	1	117 796
TA-MC253SE/230	230 VAC	2,5	3-bodový, 0(2)-10 V, 4(0)-20 mA	DN 15-65	61 253-102	1	121 644

Pro havarijní pohony pro ventily DN 80-150 kontaktujte IMI Hydronic Engineering.

Příslušenství pro pohony

ACA71, ACA72, ACA76

POZOR!

- ACA72 musí být objednáno společně s pohonem.
- TA-MC103, TA-MC103SE, TA-MC163, TA-MC223: Nelze kombinovat snímače pozice (ACA71) s výstupním signálem 0(4)...20 mA (ACA76). Tato varianta není dovolena.

Typ	Pro pohon	Objednací č.	Balení	Cena/ks
ACA71 Snímače pozice (2 spínače)	TA-MC103, TA-MC103SE, TA-MC163, TA-MC223	67 071-100XA	1	na dotaz
ACA72 Třída krytí IP65	TA-MC103, TA-MC103SE, TA-MC163, TA-MC223	67 072-100XA	1	na dotaz
ACA76 Výstupní signál 0(4)-20 mA	TA-MC103, TA-MC103SE, TA-MC163, TA-MC223	67 076-100XA	1	na dotaz
ACA71 Snímače pozice (2 spínače)	TA-MC403, TA-MC503, TA-MC1003, TA-MC1503	67 071-250XA	1	na dotaz
ACA72 Třída krytí IP65	TA-MC403, TA-MC503, TA-MC1003, TA-MC1503	67 072-250XA	1	na dotaz
ACA76 Výstupní signál 0(4)-20 mA	TA-MC403, TA-MC503, TA-MC1003, TA-MC1503	67 076-250XA	1	na dotaz

Pro objednávku příslušenství přidejte písmena "SO" (speciální objednávka) za objednací číslo pohonu a přidejte k objednávce také objednací číslo konkrétního příslušenství.

Příklad: 61 103-001SO + 67 071-100XA

Příslušenství pro ventily

ACV64 Ohříváč táhla

Ohříváč táhla pro nemrznoucí směsi.

Min. teplota: -30°C

Napájecí napětí: 24 VAC, 50/60 Hz nebo 24 VDC

Elektrický příkon: $P_{max} \approx 400$ VA, $P_N \approx 30$ VA

Pracovní režim: S1 100% ED

Třída krytí: IP54

Pojistkový jistič 16A, vypínací charakteristika „B“.

Pro DN	Objednací č.	Balení	Cena/ks
15-100	68 064-015	1	18 475
125-200	68 064-091	1	22 800
250-300	68 064-094	1	27 182

BR12WT

Uzavírací klapky, DN 25-200

Provedení

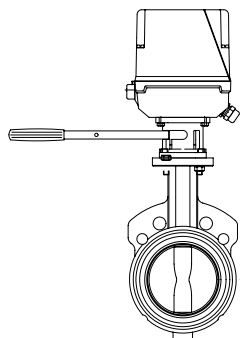

BR12WT – Komplet s pohonem

DN	Pohon	Kvs	Kg	Objednací č.	Balení	Cena/ks
25	M130/230	52	5,0	322030-50613	1	30 518
25	M130/24	52	5,0	322030-50623	1	34 077
25	M140/230	52	6,5	322030-50614	1	42 733
25	M140/24	52	6,5	322030-50624	1	46 381
32	M130/230	72	5,0	322030-50713	1	30 677
32	M130/24	72	5,0	322030-50723	1	34 255
32	M140/230	72	6,5	322030-50714	1	43 037
32	M140/24	72	6,5	322030-50724	1	46 714
40	M130/230	126	5,0	322030-50813	1	30 896
40	M130/24	126	5,0	322030-50823	1	34 500
40	M140/230	126	7,0	322030-50814	1	43 182
40	M140/24	126	7,0	322030-50824	1	46 843
50	M130/230	124	5,5	322030-50913	1	31 227
50	M130/24	124	5,5	322030-50923	1	34 804
50	M140/230	124	7,0	322030-50914	1	43 543
50	M140/24	124	7,0	322030-50924	1	47 171
65	M130/230	243	6,0	322030-51013	1	31 300
65	M130/24	243	6,0	322030-51023	1	33 457
65	M140/230	243	8,0	322030-51014	1	43 473
65	M140/24	243	8,0	322030-51024	1	47 187
80	M130/230	397	6,5	322030-51113	1	32 053
80	M130/24	397	6,5	322030-51123	1	35 594
80	M140/230	397	8,5	322030-51114	1	44 326
80	M140/24	397	8,5	322030-51124	1	47 927
100	M140/230	723	9,0	322030-51214	1	46 660
100	M140/24	723	9,0	322030-51224	1	50 356
125	M180/230	1083	12,5	322030-51318	1	53 374
125	M180/24	1083	12,5	322030-51328	1	60 267
150	M180/230	1591	14,5	322030-51418	1	61 329
150	M180/24	1591	14,5	322030-51428	1	65 160
200	M180/230	2852	18,5	322030-51518	1	76 213
200	M180/24	2852	18,5	322030-51528	1	80 025

Pro specifikaci bezsilikonového provedení, prosím kontaktujte IMI Hydronic Engineering.

M140/M180 – verzi IP65:

Přidejte "IP" za objednací číslo produktu, např. 322030-50614IP

Příslušenství

ACA 32 Snímače pozic

Bezpotenciálové, libovolně nastavitelné.

2 spínače (WE3/WE4)

Pro pohon	Objednáací č.	Balení	Cena/ks
M130	322042-10050	1	na dotaz
M140, M180	322042-10051	1	na dotaz

ACA 33 Potenciometr

S uchycením

200 Ω (1 kΩ a 10 kΩ na vyžádání)

1,5 VA

Pro pohon	Objednáací č.	Balení	Cena/ks
M130	322042-10009	1	na dotaz
M140, M180	322042-10078	1	3 102

ACA 38 Ohříváč hřídele

-20°C – +50°C

25 VA

50/60 Hz

Pro pohon	Objednáací č.	Balení	Cena/ks
M140			
230 VAC / 115 VAC	322042-10079	1	2 184
24 VAC	322042-10080	1	2 184
M180			
230 VAC / 115 VAC	322042-10081	1	4 467
24 VAC	322042-10082	1	4 467

Pro specifikaci bezsilikonového provedení, prosím kontaktujte IMI Hydronic Engineering.

Pro verzi IP65: viz. "Provedení".

TA-6-cestný ventil

6-cestný ventil pro "change-over" systémy

Provedení

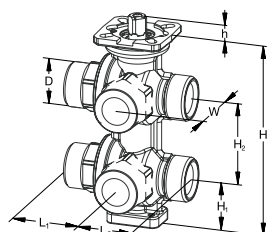

Vnější závit

Závity dle ISO 228.

Poniklováno

DN	D	L1	L2	H	H1	H2	h	W	Kvs	Kg	Objednací č.	Balení	Cena/ks
Ploché tesnění													
15	G3/4	42	34	117	29	50	9,4	35	1,25	1,0	322203-13000	1	7 306

Povrch bez úpravy

DN	D	L1	L2	H	H1	H2	h	W	Kvs	Kg	Objednací č.	Balení	Cena/ks
Ploché tesnění													
15	G3/4	42	34	117	29	50	9,4	35	1,25	1,0	322031-30402	1	7 973
15*	G3/4	47	39	141	37	60	9,4	41	2,80	1,9	322031-30500	1	12 762
Eurokonus													
15	G3/4	42	34	117	29	50	9,4	35	1,25	1,0	322031-30403	1	7 973
15*	G3/4	47	42,5	141	37	60	9,4	41	2,80	1,9	322031-30501	1	12 762

Ventil a pohon je dodáván samostatně. Je nutno objednat zvlášť ventil a pohon.

*) Tělo ventilu označeno DN 20 (připojení DN 15).

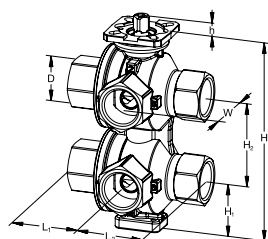

Vnitřní závit

Závity dle ISO 228.

Povrch bez úpravy

DN	D	L1	L2	H	H1	H2	h	W	Kvs	Kg	Objednací č.	Balení	Cena/ks
20	G3/4	47,5	47,5	141	37	60	9,4	40	4,00	2,0	322031-30504	1	14 083

Ventil a pohon je dodáván samostatně. Je nutno objednat zvlášť ventil a pohon.

TA-M106/TA-M106 CO/TA-MC106Y pohon

	Napájecí napětí	Vstupní signál	Kg	Objednací č.	Balení	Cena/ks
TA-M106	24 VAC	3-bodový	0,5	322204-29000	1	6 314
TA-M106	230 VAC	3-bodový	0,5	322204-29001	1	7 010
TA-M106 CO	24 VAC	3-bodový	0,5	322042-90000	1	7 935
TA-MC106Y	24 VAC	0(2)-10 VDC	0,5	322204-29002	1	7 883

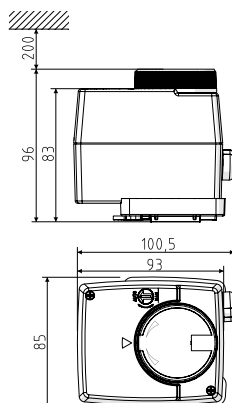

Připojení – pro ploché tesnění

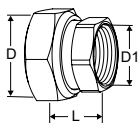

S vnitřním závitem

Závity dle ISO 228.
Délka závitu dle ISO 7-1.
Převlečná matice.

Ventil DN	D	D1	L*	Objednací č.	Balení	Cena/ks
15	G3/4	G1/2	21	52 163-015	1	352

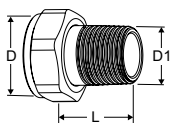

S vnějším závitem

Závity dle ISO 7-1.
Převlečná matice.

Ventil DN	D	D1	L*	Objednací č.	Balení	Cena/ks
15	G3/4	R1/2	29	0601-02.350	1	202

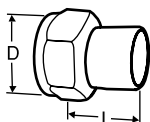

Připojení pro navaření

Převlečná matice.

Ventil DN	D	Trubka DN	L*	Objednací č.	Balení	Cena/ks
15	G3/4	15	36	52 009-015	20	717

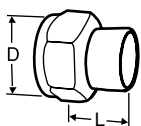

Připojení pro pájení

Převlečná matice.

Ventil DN	D	Trubka Ø	L*	Objednací č.	Balení	Cena/ks
15	G3/4	15	13	52 009-515	20	514
15	G3/4	16	13	52 009-516	20	514

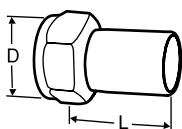

Připojení s hladným koncem

Pro připojení pomocí svěrných šroubení.
Převlečná matice.

Ventil DN	D	Trubka Ø	L*	Objednací č.	Balení	Cena/ks
15	G3/4	15	39	52 009-315	20	564

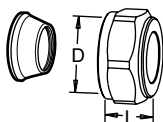

Svěrná šroubení

Doporučujeme použít opěrná pouzdra, viz. samostatný katalog FPL.
Nesmí být použito s potrubím PEX.
Pochromováno

Ventil DN	D	Trubka Ø	L**	Objednací č.	Balení	Cena/ks
15	G3/4	15	27	53 319-615	50	525
15	G3/4	18	27	53 319-618	50	656
15	G3/4	22	27	53 319-622	50	458

*) Délky vsuvek (od plochy pro těsnění ke konci vsuvky).

**) Všechny délky L platí pro nenamontované spojky.

Připojení – pro eurokonus

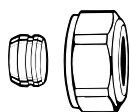
**Svěrné šroubení pro měděné a přesné ocelové trubky**

Pro eurokonus

Těsnění kov-kov

Doporučujeme použít opěrná pouzdra.

Ø trubky	Objednací č.	Balení	Cena/ks
12	3831-12.351	1	141
14	3831-14.351	1	129
15	3831-15.351	1	127
16	3831-16.351	1	152
18	3831-18.351	1	127

**Opěrné pouzdro**

Pro měděné a přesné ocelové trubky se silou stěny 1 mm.

Mosaz.

Ø trubky	L	Objednací č.	Balení	Cena/ks
12	25,0	1300-12.170	1	70
15	26,0	1300-15.170	1	70
16	26,3	1300-16.170	1	89
18	26,8	1300-18.170	1	72

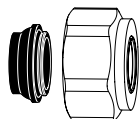
**Svěrné šroubení pro měděné a přesné ocelové trubky**

Pro eurokonus

Niklované, měkce těsnící (EPDM), max. 95°C.

Ø trubky	Objednací č.	Balení	Cena/ks
15	1313-15.351	100	126
18	1313-18.351	100	152

**Svěrné šroubení pro plastové trubky**

Pro eurokonus

Ø trubky	Objednací č.	Balení	Cena/ks
12x1,1	1315-12.351	100	320
14x2	1311-14.351	100	320
16x1,5	1315-16.351	100	320
16x2	1311-16.351	100	203
17x2	1311-17.351	100	199
18x2	1311-18.351	100	365
20x2	1311-20.351	100	280

**Svěrné šroubení pro vícevrstvé plastové trubky**

Pro eurokonus

Ø trubky	Objednací č.	Balení	Cena/ks
16x2	1331-16.351	100	235

Příslušenství

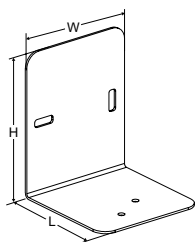

Konzola

Pro jednodušší montáž na stěnu nebo strop.

V balení jsou 2 ks šroubů M4 pro upevnění ventilu na konzolu.

L	H	W	Objednací č.	Balení	Cena/ks
80	100	80	322031-30000	1	1 987

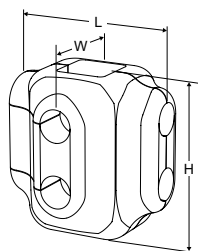

Izolace

Pro vytápění a chlazení.

Max. teplota: 90°C.

Tloušťka izolace: 16 mm.

Materiál: síťovaná polyetylenová pěna, hustota vnější vrstvy 80 kg/m³, vnitřní vrstvy 29 kg/m³.

Požární třída: B2 – DIN 4102 a 1 – UNI 9177.

Ventil DN	L	H	W	Objednací č.	Balení	Cena/ks
15	125	125	90	322031-30405	1	1 279
15* / 20	120	140	100	322031-30508	1	1 402

*) Tělo ventilu označeno DN 20 (připojení DN 15).

TA-Smart

2-cestný regulační ventil s unikátně tvarovanou EQM charakteristikou se schopností měření průtoku, teploty a výkonu

Provedení

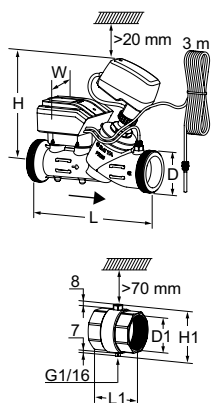

TA-Smart DN 15-50

Včetně pouzdra s jímkou pro teplotní čidlo a 3 m kabeláž teplotních čidel.

(V případě požadavku na 10 m kabel, prosím kontaktujte IMI Hydronic Engineering)

Vnější závit dle ISO 228

DN	D	L	H	W	Kvs	Kg	Objednací č.	Balení	Cena/ks
15	G3/4	167	173	97	1,90	1,4	322231-00015	1	61 815
20	G1	180	174	97	3,15	1,6	322231-00020	1	65 992
25	G1 1/4	187	174	97	4,35	1,8	322231-00025	1	66 568
32	G1 1/2	200	199	97	7,28	2,1	322231-00032	1	68 872
40	G2	218	198	97	12,3	3,0	322231-00040	1	71 084
50	G2 1/2	239	198	97	21,2	3,9	322231-00050	1	75 859

Pouzdro s jímkou pro teplotní čidlo

Součástí ventilu TA-Smart/-Dp DN 15-50.

Vnitřní závit podle ISO 228.

DN	D1	L1	H1
15*	G1/2	48	55
20*	G3/4	60	56
25	G1	62	61
32	G1 1/4	70	71
40	G1 1/2	70	77
50	G2	78	89

*) Lze připojit také pomocí KOMBI svěrných šroubení.

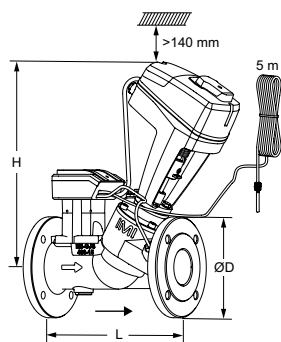

TA-Smart DN 65-125

Včetně pouzdra pro teplotní čidlo a 5 m kabeláž teplotních čidel.

(V případě požadavku na 10 m kabel, prosím kontaktujte IMI Hydronic Engineering)

Požadovaný volný prostor >70 mm nad teplotní jímkou pro zasunutí čidla.

Příruby dle EN 1092-2, typ 21.

DN	Počet děr pro šrouby	D	L	H	Kvs	Kg	Objednací č.	Balení	Cena/ks
PN 16									
65	4	185	290	377	49	16,5	322231-01265	1	168 147
80	8	200	310	380	73	18,6	322231-01280	1	173 840
100	8	220	350	438	120	29	322231-01290	1	218 742
125	8	250	400	444	190	35	322231-01291	1	242 189
PN 25									
65	8	185	290	377	49	16,5	322231-01365	1	168 147
80	8	200	310	380	73	18,6	322231-01380	1	173 840
100	8	235	350	438	120	29	322231-01390	1	218 742
125	8	270	400	444	190	35	322231-01391	1	242 189

→ = Směr průtoku

Kvs = m³/h při tlakové ztrátě 1 bar a plně otevřeném ventilu.

Příslušenství

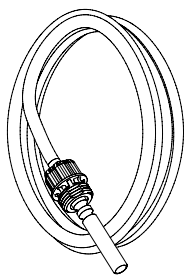

Teplotní čidlo

Součástí ventilu TA-Smart/Fail-safe/-Dp.

(V případě požadavku na 10 m kabel, prosím kontaktujte IMI Hydronic Engineering)

Součástí je nástroj pro výměnu teplotního čidla.

Ventil DN	Délka kabelu [m]	Objednací č.	Balení	Cena/ks
15-25	3	322230-01106	1	3 701
32-50	3	322230-01100	1	2 813
65-125	5	322230-01101	1	3 228

DN 15-80 DN 100-125

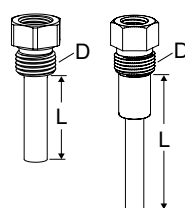

Jímka pro teplotní čidlo

Součástí ventilu TA-Smart/Fail-safe/-Dp DN 65-125.

Pro instalaci přímo do potrubí. Požadovaný volný prostor >70 mm nad teplotní jímkou pro zasunutí čidla.

Ventil DN	D	L	Objednací č.	Balení	Cena/ks
15-25	G1/4	14	322230-00401	1	561
15-25	G1/2	14	322230-00403	1	1 038
32-80	G1/4	30	322230-00400	1	1 262
32-80	G1/2	30	322230-00404	1	953
100-125	G3/8	58	322230-00402	1	2 200

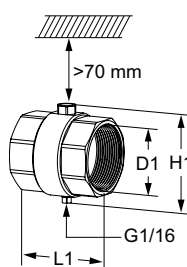

Pouzdro s jímkou pro teplotní čidlo

Součástí ventilu TA-Smart/-Dp DN 15-50.

Může být objednáno samostatně pokud se liší dimenze potrubí a ventilu.

Vnitřní závity podle ISO 228.

DN	D1	L1	H1	Objednací č.	Balení	Cena/ks
15*	G1/2	48	55	322230-00015	1	4 251
20*	G3/4	60	56	322230-00020	1	3 418
25	G1	62	61	322230-00025	1	4 579
32	G1 1/4	70	71	322230-00032	1	4 984
40	G1 1/2	70	77	322230-00040	1	5 070
50	G2	78	89	322230-00050	1	7 927

*) Lze připojit také pomocí KOMBI svěrných šroubení.

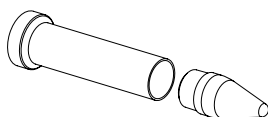

Servisní přípravek

	Objednací č.	Balení	Cena/ks
Pro výměnu teplotního čidla	322033-00000	1	2 048
Pro výměnu kabelu pohonu TA-Slider	322033-00001	1	2 101

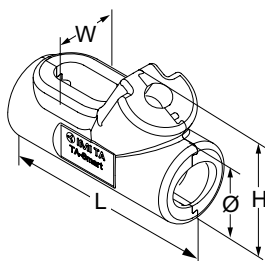

Izolace

Pro vytápění a chlazení bez kondenzace.

Materiál: EPP.

Požární odolnost: E (EN 13501-1), B2 (DIN 4102).

Pro DN	L	H	W	Ø	Objednací č.	Balení	Cena/ks
15	-	-	-	-	-	-	-
20	215	112	76	69	322230-00620	1	670
25	225	119	86	82	322230-00625	1	743
32	238	153	92	96	322230-00632	1	1 168
40	256	168	110	114	322230-00640	1	1 230
50	284	183	134	143	322230-00650	1	1 372

Připojení

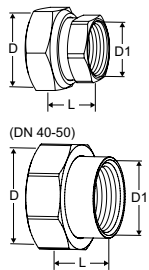
**S vnitřním závitem**

Závity dle ISO 228.

Délka závitu dle ISO 7-1.

Převlečná matice.

Mosaz/AMETAL®

Ventil DN	D	D1	L*	Objednací č.	Balení	Cena/ks
15	G3/4	G1/2	21	52 163-015	1	352
20	G1	G3/4	23	52 163-020	1	475
25	G1 1/4	G1	23	52 163-025	1	709
32	G1 1/2	G1 1/4	31	52 163-032	1	1 306
40	G2	G1 1/2	30	52 163-040	1	3 191
50	G2 1/2	G2	32	52 163-050	1	5 555

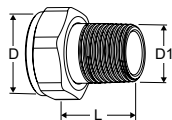
**S vnějším závitem**

Závity dle ISO 7-1.

Převlečná matice.

Mosaz

Ventil DN	D	D1	L*	Objednací č.	Balení	Cena/ks
15	G3/4	R1/2	29	0601-02.350	1	202
20	G1	R3/4	32,5	0601-03.350	1	214
25	G1 1/4	R1	35	0601-04.350	1	339
32	G1 1/2	R1 1/4	38,5	0601-05.350	1	670

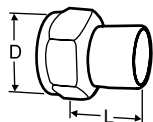
**Připojení pro navaření**

Převlečná matice.

Mosaz/ocel 1.0045 (EN 10025-2)

Ventil DN	D	Trubka DN	L*	Objednací č.	Balení	Cena/ks
15	G3/4	15	36	52 009-015	20	717
20	G1	20	40	52 009-020	20	1 062
25	G1 1/4	25	40	52 009-025	10	1 369
32	G1 1/2	32	40	52 009-032	10	2 290
40	G2	40	45	52 009-040	10	3 439
50	G2 1/2	50	50	52 009-050	10	3 144

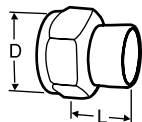
**Připojení pro pájení**

Převlečná matice.

Mosaz/bronz CC491K (EN 1982)

Ventil DN	D	Trubka Ø	L*	Objednací č.	Balení	Cena/ks
15	G3/4	15	13	52 009-515	20	514
15	G3/4	16	13	52 009-516	20	514
20	G1	18	15	52 009-518	20	578
20	G1	22	18	52 009-522	20	605
25	G1 1/4	28	21	52 009-528	10	790
32	G1 1/2	35	26	52 009-535	10	1 401
40	G2	42	30	52 009-542	10	2 259
50	G2 1/2	54	35	52 009-554	10	3 433

*) Délky vsuvek (od plochy pro těsnění ke konci vsuvky).

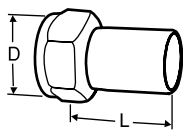

Připojení s hladným koncem

Pro připojení pomocí svěrných šroubení.

Převlečná matice.

Mosaz/AMETAL®

Ventil DN	D	Trubka Ø	L*	Objednací č.	Balení	Cena/ks
15	G3/4	15	39	52 009-315	20	564
20	G1	18	44	52 009-318	20	564
20	G1	22	48	52 009-322	20	564
25	G1 1/4	28	53	52 009-328	10	810
32	G1 1/2	35	59	52 009-335	10	1 489
40	G2	42	70	52 009-342	10	1 813
50	G2 1/2	54	80	52 009-354	10	2 887

*) Délky vsuvek (od plochy pro těsnění ke konci vsuvky).

TA-Smart Fail-safe

2-cestný regulační ventil s unikátně tvarovanou EQM charakteristikou se schopností měření průtoku, teploty, výkonu a elektronickou havarijní funkcí

Provedení

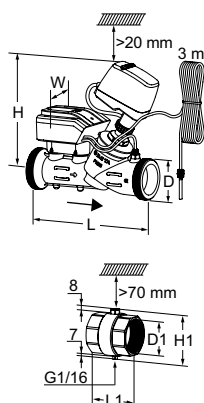

TA-Smart Fail-safe DN 15-50

Včetně pouzdra s jímkou pro teplotní čidlo a 3 m kabeláž teplotních čidel.

(V případě požadavku na 10 m kabel, prosím kontaktujte IMI Hydronic Engineering)

Vnější závit dle ISO 228

DN	D	L	H	W	Kvs	Kg	Objednací č.	Balení	Cena/ks
15	G3/4	167	173	97	1,90	1,4	322233-00015	1	68 750
20	G1	180	189	97	3,15	1,6	322233-00020	1	75 967
25	G1 1/4	187	189	97	4,35	1,8	322233-00025	1	77 785
32	G1 1/2	200	214	97	7,28	2,1	322233-00032	1	80 089
40	G2	218	213	97	12,3	3,0	322233-00040	1	82 301
50	G2 1/2	239	213	97	21,2	3,9	322233-00050	1	84 254

Pouzdro s jímkou pro teplotní čidlo

Součástí ventilu TA-Smart/-Dp DN 15-50.

Vnitřní závit podle ISO 228.

DN	D1	L1	H1
15*	G1/2	48	55
20*	G3/4	60	56
25	G1	62	61
32	G1 1/4	70	71
40	G1 1/2	70	77
50	G2	78	89

*) Lze připojit také pomocí KOMBI svěrných šroubení.

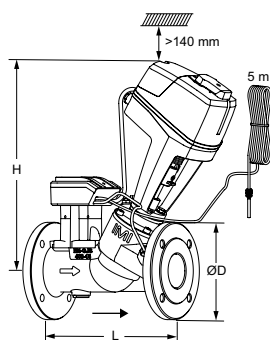

TA-Smart Fail-safe DN 65-125

Včetně pouzdra pro teplotní čidlo a 5 m kabeláž teplotních čidel.

(V případě požadavku na 10 m kabel, prosím kontaktujte IMI Hydronic Engineering)

Požadovaný volný prostor >70 mm nad teplotní jímkou pro zasunutí čidla.

Příruba dle EN 1092-2, typ 21.

DN	Počet děr pro šrouby	D	L	H	Kvs	Kg	Objednací č.	Balení	Cena/ks
PN 16									
65	4	185	290	399	49	16,5	322233-01265	1	187 459
80	8	200	310	402	73	18,6	322233-01280	1	198 724
100	8	220	350	461	120	29	322233-01290	1	263 769
125	8	250	400	468	190	35	322233-01291	1	290 149
PN 25									
65	8	185	290	399	49	16,5	322233-01365	1	187 459
80	8	200	310	402	73	18,6	322233-01380	1	198 724
100	8	235	350	461	120	29	322233-01390	1	263 769
125	8	270	400	468	190	35	322233-01391	1	290 149

→ = Směr průtoku

Kvs = m³/h při tlakové ztrátě 1 bar a plně otevřeném ventilu.

Příslušenství

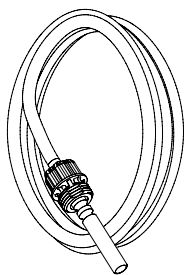

Teplotní čidlo

Součástí ventilu TA-Smart/Fail-safe/-Dp.

(V případě požadavku na 10 m kabel, prosím kontaktujte IMI Hydronic Engineering)

Součástí je nástroj pro výměnu teplotního čidla.

Ventil DN	Délka kabelu [m]	Objednací č.	Balení	Cena/ks
15-25	3	322230-01106	1	3 701
32-50	3	322230-01100	1	2 813
65-125	5	322230-01101	1	3 228

DN 15-80 DN 100-125

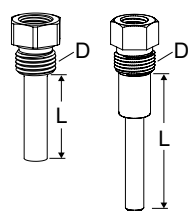

Jímka pro teplotní čidlo

Součástí ventilu TA-Smart/Fail-safe/-Dp DN 65-125.

Pro instalaci přímo do potrubí. Požadovaný volný prostor >70 mm nad teplotní jímkou pro zasunutí čidla.

Ventil DN	D	L	Objednací č.	Balení	Cena/ks
15-25	G1/4	14	322230-00401	1	561
15-25	G1/2	14	322230-00403	1	1 038
32-80	G1/4	30	322230-00400	1	1 262
32-80	G1/2	30	322230-00404	1	953
100-125	G3/8	58	322230-00402	1	2 200

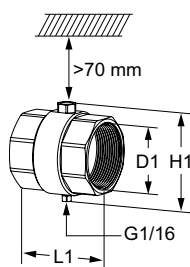

Pouzdro s jímkou pro teplotní čidlo

Součástí ventilu TA-Smart/-Dp DN 15-50.

Může být objednáno samostatně pokud se liší dimenze potrubí a ventilu.

Vnitřní závity podle ISO 228.

DN	D1	L1	H1	Objednací č.	Balení	Cena/ks
15*	G1/2	48	55	322230-00015	1	4 251
20*	G3/4	60	56	322230-00020	1	3 418
25	G1	62	61	322230-00025	1	4 579
32	G1 1/4	70	71	322230-00032	1	4 984
40	G1 1/2	70	77	322230-00040	1	5 070
50	G2	78	89	322230-00050	1	7 927

*) Lze připojit také pomocí KOMBI svěrných šroubení.

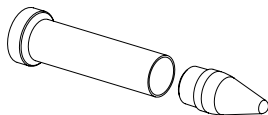

Servisní přípravek

	Objednací č.	Balení	Cena/ks
Pro výměnu teplotního čidla	322033-00000	1	2 048
Pro výměnu kabelu pohonu TA-Slider	322033-00001	1	2 101

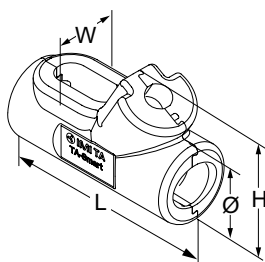

Izolace

Pro vytápění a chlazení bez kondenzace.

Materiál: EPP.

Požární odolnost: E (EN 13501-1), B2 (DIN 4102).

Pro DN	L	H	W	Ø	Objednací č.	Balení	Cena/ks
15	-	-	-	-	-	-	-
20	215	112	76	69	322230-00620	1	670
25	225	119	86	82	322230-00625	1	743
32	238	153	92	96	322230-00632	1	1 168
40	256	168	110	114	322230-00640	1	1 230
50	284	183	134	143	322230-00650	1	1 372

Připojení

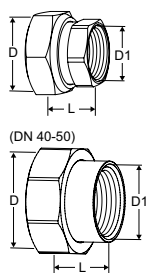

S vnitřním závitem

Závity dle ISO 228.

Délka závitu dle ISO 7-1.

Převlečná matice.

Mosaz/AMETAL®

Ventil DN	D	D1	L*	Objednací č.	Balení	Cena/ks
15	G3/4	G1/2	21	52 163-015	1	352
20	G1	G3/4	23	52 163-020	1	475
25	G1 1/4	G1	23	52 163-025	1	709
32	G1 1/2	G1 1/4	31	52 163-032	1	1 306
40	G2	G1 1/2	30	52 163-040	1	3 191
50	G2 1/2	G2	32	52 163-050	1	5 555

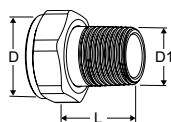

S vnějším závitem

Závity dle ISO 7-1.

Převlečná matice.

Mosaz

Ventil DN	D	D1	L*	Objednací č.	Balení	Cena/ks
15	G3/4	R1/2	29	0601-02.350	1	202
20	G1	R3/4	32,5	0601-03.350	1	214
25	G1 1/4	R1	35	0601-04.350	1	339
32	G1 1/2	R1 1/4	38,5	0601-05.350	1	670

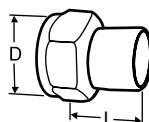

Připojení pro navaření

Převlečná matice.

Mosaz/ocel 1.0045 (EN 10025-2)

Ventil DN	D	Trubka DN	L*	Objednací č.	Balení	Cena/ks
15	G3/4	15	36	52 009-015	20	717
20	G1	20	40	52 009-020	20	1 062
25	G1 1/4	25	40	52 009-025	10	1 369
32	G1 1/2	32	40	52 009-032	10	2 290
40	G2	40	45	52 009-040	10	3 439
50	G2 1/2	50	50	52 009-050	10	3 144

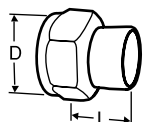

Připojení pro pájení

Převlečná matice.

Mosaz/bronz CC491K (EN 1982)

Ventil DN	D	Trubka Ø	L*	Objednací č.	Balení	Cena/ks
15	G3/4	15	13	52 009-515	20	514
15	G3/4	16	13	52 009-516	20	514
20	G1	18	15	52 009-518	20	578
20	G1	22	18	52 009-522	20	605
25	G1 1/4	28	21	52 009-528	10	790
32	G1 1/2	35	26	52 009-535	10	1 401
40	G2	42	30	52 009-542	10	2 259
50	G2 1/2	54	35	52 009-554	10	3 433

*) Délky vsuvek (od plochy pro těsnění ke konci vsuvky).

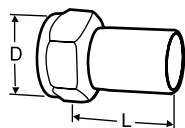

Připojení s hladným koncem

Pro připojení pomocí svěrných šroubení.

Převlečná matice.

Mosaz/AMETAL®

Ventil DN	D	Trubka Ø	L*	Objednací č.	Balení	Cena/ks
15	G3/4	15	39	52 009-315	20	564
20	G1	18	44	52 009-318	20	564
20	G1	22	48	52 009-322	20	564
25	G1 1/4	28	53	52 009-328	10	810
32	G1 1/2	35	59	52 009-335	10	1 489
40	G2	42	70	52 009-342	10	1 813
50	G2 1/2	54	80	52 009-354	10	2 887

*) Délky vsuvek (od plochy pro těsnění ke konci vsuvky).

TA-Smart-Dp

2-cestný chytrý elektronický regulátor tlakové difference se schopností měření průtoku, teploty a výkonu

Provedení

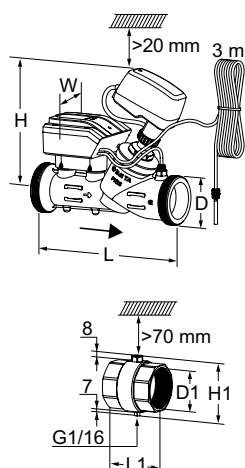

TA-Smart-Dp DN 15-50

Včetně pouzdra s jímkou pro teplotní čidlo a 3 m kabeláž teplotních čidel.
Vnější závity dle ISO 228

DN	D	L	H	W	Kvs	Kg	Objednací č.	Balení	Cena/ks
15	G3/4	167	173	97	1,90	1,4	322232-00015	1	61 815
20	G1	180	174	97	3,15	1,6	322232-00020	1	65 992
25	G1 1/4	187	174	97	4,35	1,8	322232-00025	1	66 568
32	G1 1/2	200	199	97	7,28	2,1	322232-00032	1	68 872
40	G2	218	198	97	12,3	3,0	322232-00040	1	71 084
50	G2 1/2	239	198	97	21,2	3,9	322232-00050	1	75 859

Pouzdro s jímkou pro teplotní čidlo a připojení kapiláry

Součástí ventilu TA-Smart-Dp DN 15-50.
Vnitřní závity podle ISO 228.

DN	D1	L1	H1
15*	G1/2	48	55
20*	G3/4	60	56
25	G1	62	61
32	G1 1/4	70	71
40	G1 1/2	70	77
50	G2	78	89

*) Lze připojit také pomocí KOMBI svěrných šroubení.

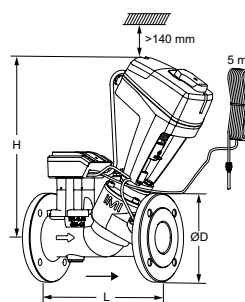

TA-Smart-Dp DN 65-125

Včetně pouzdra pro teplotní čidlo a 5 m kabeláž teplotních čidel.
Požadovaný volný prostor >70 mm nad teplotní jímkou pro zasunutí čidla.
Příruby dle EN 1092-2, typ 21.

DN	Počet děr pro šrouby	D	L	H	Kvs	Kg	Objednací č.	Balení	Cena/ks
PN 16									
65	4	185	290	377	49	17	322232-01265	1	168 147
80	8	200	310	380	73	19	322232-01280	1	173 840
100	8	220	350	438	120	29	322232-01290	1	218 742
125	8	250	400	444	190	35	322232-01291	1	242 189
PN 25									
65	8	185	290	377	49	17	322232-01365	1	168 147
80	8	200	310	380	73	19	322232-01380	1	173 840
100	8	235	350	438	120	29	322232-01390	1	218 742
125	8	270	400	444	190	35	322232-01391	1	242 189

→ = Směr průtoku

Kvs = m³/h při tlakové ztrátě 1 bar a plně otevřeném ventilu.

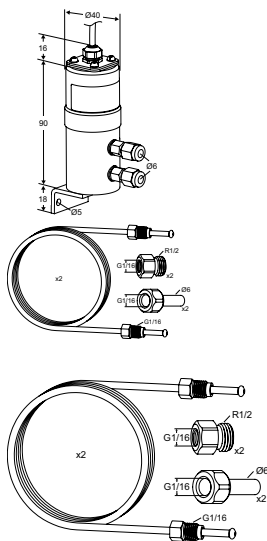

Sada s Dp senzorem

1 snímač tlakové diference, 2x 1 m kapilární potrubí Ø6 mm s připojením G1/16, 2 přechodky G1/16xG1/2, 2 přechodky G1/16xØ6.

	Δp_{burst}	Kg	Objednací č.	Balení	Cena/ks
10-100 kPa	500 kPa	0,43	325020-10008	1	10 386
40-400 kPa	1200 kPa	0,43	325020-10009	1	33 571

Δp_{burst} = Maximální tlaková diference, kterou lze snímat Dp senzorem.

Připojovací sada

2x 1 m kapilární potrubí Ø6 mm s připojením G1/16, 2 přechodky G1/16xG1/2, 2 přechodky G1/16xØ6.

(Bez snímače Dp. Kompatibilní pouze s typem snímače Dp IMI)

	Objednací č.	Balení	Cena/ks
	326040-10001	1	2 072

Příslušenství

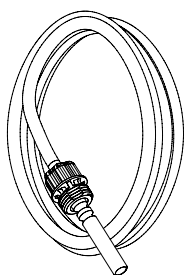

Teplotní čidlo

Součástí ventilu TA-Smart/Fail-safe/-Dp.

Součástí je nástroj pro výměnu teplotního čidla.

Ventil DN	Délka kabelu [m]	Objednací č.	Balení	Cena/ks
15-25	3	322230-01106	1	3 701
32-50	3	322230-01100	1	2 813
65-125	5	322230-01101	1	3 228

DN 15-80 DN 100-125

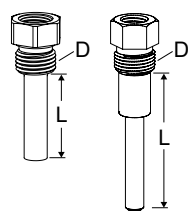

Jímka pro teplotní čidlo

Součástí ventilu TA-Smart/Fail-safe/-Dp DN 65-125.

Pro instalaci přímo do potrubí. Požadovaný volný prostor >70 mm nad teplotní jímkou pro zasunutí čidla.

Ventil DN	D	L	Objednací č.	Balení	Cena/ks
15-25	G1/4	14	322230-00401	1	561
15-25	G1/2	14	322230-00403	1	1 038
32-80	G1/4	30	322230-00400	1	1 262
32-80	G1/2	30	322230-00404	1	953
100-125	G3/8	58	322230-00402	1	2 200

Pouzdro s jímkou pro teplotní čidlo a připojení kapiláry

Součástí ventilu TA-Smart-Dp DN 15-50.

Může být objednáno samostatně pokud se liší dimenze potrubí a ventilu.

Vnitřní závit podle ISO 228.

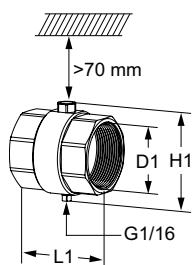

DN	D1	L1	H1	Objednací č.	Balení	Cena/ks
15*	G1/2	48	55	322230-00015	1	4 251
20*	G3/4	60	56	322230-00020	1	3 418
25	G1	62	61	322230-00025	1	4 579
32	G1 1/4	70	71	322230-00032	1	4 984
40	G1 1/2	70	77	322230-00040	1	5 070
50	G2	78	89	322230-00050	1	7 927

*) Lze připojit také pomocí KOMBI svěrných šroubení.

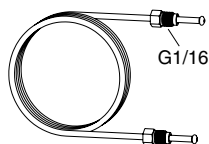

Kapilára

L	Objednáací č.	Balení	Cena/ks
1 m	52 265-301	1	1 124

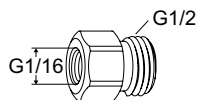

Přechodka

Pro kapiláru s připojením G1/16.

	Objednáací č.	Balení	Cena/ks
G1/16xG1/2	326040-10003	1	326
G1/16xØ6	326040-10002	1	249

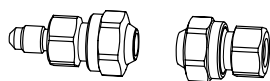
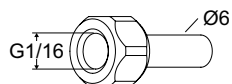

Sada pro prodloužení kapiláry

Pro připojení prodlužovací měděné kapiláry o rozměru 6 mm.

	Objednáací č.	Balení	Cena/ks
	52 265-212	1	1 472

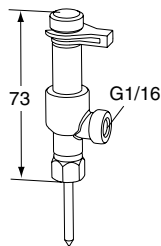

Dvoucestná měřicí vsuvka

Pro připojení kapiláry na měřicí vsuvky vyvažovacích ventilů IMI Hydronic Engineering.

	Objednáací č.	Balení	Cena/ks
	52 179-200	1	2 801

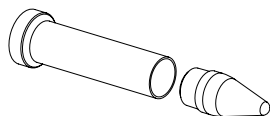

Servisní přípravek

	Objednáací č.	Balení	Cena/ks
Pro výměnu teplotního čidla	322033-00000	1	2 048
Pro výměnu kabelu pohonu TA-Slider	322033-00001	1	2 101

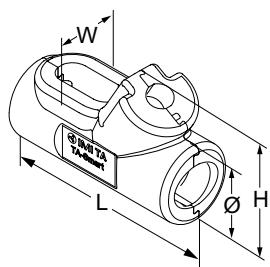

Izolace

Pro vytápění a chlazení bez kondenzace.

Materiál: EPP.

Požární odolnost: E (EN 13501-1), B2 (DIN 4102).

Pro DN	L	H	W	Ø	Objednáací č.	Balení	Cena/ks
15	-	-	-	-	-		
20	215	112	76	69	322230-00620	1	670
25	225	119	86	82	322230-00625	1	743
32	238	153	92	96	322230-00632	1	1 168
40	256	168	110	114	322230-00640	1	1 230
50	284	183	134	143	322230-00650	1	1 372

Připojení

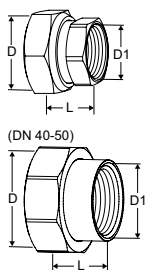

S vnitřním závitem

Závity dle ISO 228.
Délka závitu dle ISO 7-1.
Převlečná matice.
Mosaz/AMETAL®

Ventil DN	D	D1	L*	Objednací č.	Balení	Cena/ks
15	G3/4	G1/2	21	52 163-015	1	352
20	G1	G3/4	23	52 163-020	1	475
25	G1 1/4	G1	23	52 163-025	1	709
32	G1 1/2	G1 1/4	31	52 163-032	1	1 306
40	G2	G1 1/2	30	52 163-040	1	3 191
50	G2 1/2	G2	32	52 163-050	1	5 555

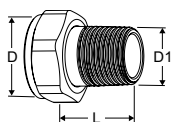

S vnějším závitem

Závity dle ISO 7-1.
Převlečná matice.
Mosaz

Ventil DN	D	D1	L*	Objednací č.	Balení	Cena/ks
15	G3/4	R1/2	29	0601-02.350	1	202
20	G1	R3/4	32,5	0601-03.350	1	214
25	G1 1/4	R1	35	0601-04.350	1	339
32	G1 1/2	R1 1/4	38,5	0601-05.350	1	670

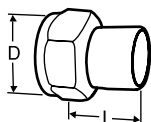

Připojení pro navaření

Převlečná matice.
Mosaz/ocel 1.0045 (EN 10025-2)

Ventil DN	D	Trubka DN	L*	Objednací č.	Balení	Cena/ks
15	G3/4	15	36	52 009-015	20	717
20	G1	20	40	52 009-020	20	1 062
25	G1 1/4	25	40	52 009-025	10	1 369
32	G1 1/2	32	40	52 009-032	10	2 290
40	G2	40	45	52 009-040	10	3 439
50	G2 1/2	50	50	52 009-050	10	3 144

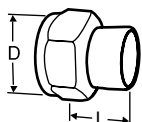

Připojení pro pájení

Převlečná matice.
Mosaz/bronz CC491K (EN 1982)

Ventil DN	D	Trubka Ø	L*	Objednací č.	Balení	Cena/ks
15	G3/4	15	13	52 009-515	20	514
15	G3/4	16	13	52 009-516	20	514
20	G1	18	15	52 009-518	20	578
20	G1	22	18	52 009-522	20	605
25	G1 1/4	28	21	52 009-528	10	790
32	G1 1/2	35	26	52 009-535	10	1 401
40	G2	42	30	52 009-542	10	2 259
50	G2 1/2	54	35	52 009-554	10	3 433

*) Délky vsuvek (od plochy pro těsnění ke konci vsuvky).

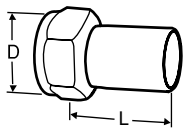

Připojení s hladným koncem

Pro připojení pomocí svěrných šroubení.

Převlečná matice.

Mosaz/AMETAL®

Ventil DN	D	Trubka Ø	L*	Objednací č.	Balení	Cena/ks
15	G3/4	15	39	52 009-315	20	564
20	G1	18	44	52 009-318	20	564
20	G1	22	48	52 009-322	20	564
25	G1 1/4	28	53	52 009-328	10	810
32	G1 1/2	35	59	52 009-335	10	1 489
40	G2	42	70	52 009-342	10	1 813
50	G2 1/2	54	80	52 009-354	10	2 887

*) Délky vsuvek (od plochy pro těsnění ke konci vsuvky).

EMO T

Vysoce výkonný termoelektrický pohon – pro ON/OFF nebo pulzní regulaci PWM

Provedení

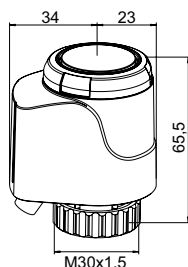

24 VAC/VDC

Délka kabelu [m]	Objednací č.	Balení	Cena/ks
EMO T, NO (bez proudu otevřen)			
0,8	1847-00.500	5	1 494
2	1847-01.500	5	1 546
5	1847-02.500	5	1 768
EMO T, NO (bez proudu otevřen) - S kabelem bez halogenů			
0,8	322041-40061	5	1 611
2	322041-40062	5	1 778
5	322041-40063	5	2 242
EMO T, NC (bez proudu uzavřen)			
0,8	1843-00.500	5	1 494
2	1843-01.500	5	1 546
5	1843-02.500	5	1 768
EMO T, NC ((bez proudu uzavřen) - S kabelem bez halogenů			
0,8	322041-40058	5	1 557
2	322041-40059	5	1 717
5	322041-40060	5	2 182

230 VAC

Délka kabelu [m]	Objednací č.	Balení	Cena/ks
EMO T, NO (bez proudu otevřen)			
0,8	1837-00.500	5	1 494
2	1837-01.500	5	1 546
5	1837-02.500	5	1 768
EMO T, NO (bez proudu otevřen) - S kabelem bez halogenů			
0,8	322041-40055	5	1 588
2	322041-40056	5	1 757
5	322041-40057	5	2 327
EMO T, NC (bez proudu uzavřen)			
0,8	1833-00.500	5	1 494
2	1833-01.500	5	1 546
5	1833-02.500	5	1 768
EMO T, NC (bez proudu uzavřen) - S kabelem bez halogenů			
0,8	322041-40052	5	1 553
2	322041-40053	5	1 725
5	322041-40054	5	2 182

EMO TM

Vysoce výkonný proporcionální pohon

Provedení

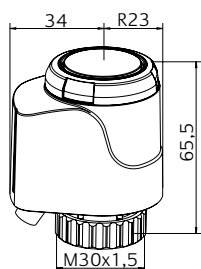

24 VAC

Délka kabelu [m]	Objednací č.	Balení	Cena/ks
EMO TM, NC (bez proudu uzavřen)			
0,8	1868-00.500	5	3 028
2	1868-01.500	5	3 125
5	1868-02.500	5	3 402
EMO TM, NC (bez proudu uzavřen) - S kabelem bez halogenů			
0,8	322041-50004	5	3 222
2	322041-50005	5	3 390
5	322041-50006	5	3 844

Příslušenství

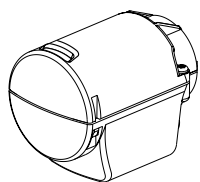

Ochranný kryt pro EMO T a EMO TM

Pro aplikace s vysokým rizikem poškození (např. veřejné budovy, školy, školky atd.) a na ochranu proti krádeži.

Kryt se závitem M12x1,5 pro montáž chráničky elektrického kabelu. Dodáváno bez chráničky a šroubení pro kabel.

	Objednací č.	Balení	Cena/ks
Bílá RAL 9016	1833-40.500	1	486

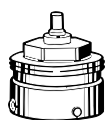

Připojení na cizí radiátorové ventily

Redukce pro montáž termického pohonu EMO T/EMO TM na radiátorové ventily uvedených výrobců. Připojovací závit M30x1,5 dle standardu HEIMEIER.

Výrobce	Objednací č.	Balení	Cena/ks	
Danfoss RA (Ø≈20 mm)	9702-24.700	10	254	
Danfoss RAV (Ø≈34 mm)	9800-24.700	1	548	
Danfoss RAVL (Ø≈26 mm)	9700-24.700	10	401	
Vaillant (Ø≈30 mm)	9700-27.700	10	673	
TA (M28x1,5)	9701-28.700	10	242	
Herz (M28x1,5)	9700-30.700	10	401	
Markaryd (M28x1,5)	9700-41.700	10	439	
Comap (M28x1,5)	9700-55.700	10	584	
Oventrop (M30x1,0)	9700-10.700	20	625	
Giacomini (Ø≈22,6 mm)	9700-33.700	10	535	
Ista (M32x1,0)	9700-36.700	10	794	
Uponor (Velta)	- rozdělovače Euro-/Kompakt nebo ventil zpátečky 17	9700-34.700	10	497
Uponor (Velta)	- rozdělovače Provario	9701-34.700	10	436



Připojení k otopným tělesům Ventil kompakt

Redukce pro montáž EMO T/EMO TM s připojovacím závitem M30x1,5 na ventilové vložky se svěrným připojením **Série 2. nebo Série 3.**

Připojovací závit M30x1,5 dle standardu HEIMEIER.

Model	Objednací č.	Balení	Cena/ks
Série 2	9703-24.700	10	99
Série 3	9704-24.700	10	107

TA-Slider 160

Digitálně konfigurovatelný proporcionální pohon – 160/200 N

Provedení – TA-Slider 160

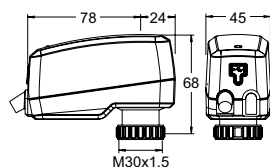

TA-Slider 160

Vstupní signál: 0(2)-10 VDC

Délka kabelu [m]	Napájecí napětí	Objednací č.	Balení	Cena/ks
1	24 VAC/VDC	322224-10111	1	6 879
2	24 VAC/VDC	322224-10112	1	6 990
5	24 VAC/VDC	322224-10113	1	7 237
S kabelem bez halogenů				
1	24 VAC/VDC	322224-10114	1	7 011
2	24 VAC/VDC	322224-10115	1	7 253
5	24 VAC/VDC	322224-10116	1	7 763

Provedení – TA-Slider 160 I/O

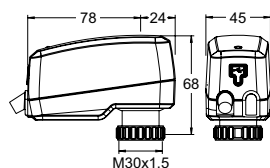

TA-Slider 160 I/O

Vstupní signál: 0(2)-10 VDC

S binárním vstupem, výstupem signál VDC

Délka kabelu [m]	Napájecí napětí	Objednací č.	Balení	Cena/ks
1	24 VAC/VDC	322224-10411	1	11 149
2	24 VAC/VDC	322224-10412	1	11 335
5	24 VAC/VDC	322224-10413	1	11 567
S kabelem bez halogenů				
1	24 VAC/VDC	322224-10414	1	11 312
2	24 VAC/VDC	322224-10415	1	11 489
5	24 VAC/VDC	322224-10416	1	12 009

Provedení – TA-Slider 160 Plus

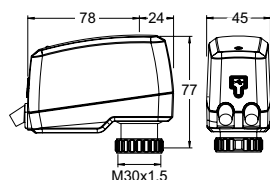

TA-Slider 160 Plus

Vstupní signál: 0(2)-10 VDC

S binárním vstupem, relé, výstupem signál VDC

Délka kabelu [m]	Napájecí napětí	Objednací č.	Balení	Cena/ks
1	24 VAC/VDC	322224-10211	1	9 816
2	24 VAC/VDC	322224-10212	1	10 301
5	24 VAC/VDC	322224-10213	1	10 933
S kabelem bez halogenů				
1	24 VAC/VDC	322224-10214	1	9 905
2	24 VAC/VDC	322224-10215	1	10 906
5	24 VAC/VDC	322224-10216	1	12 082

Provedení – TA-Slider 160 CO

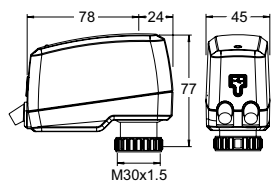

TA-Slider 160 CO

Vstupní signál: 0(2)-10 VDC

S binárním vstupem, relé s konektorem pro pohon TA-M106, výstupem signál VDC

Délka kabelu [m]	Délka kabelu relé* [m]	Objednací č.	Balení	Cena/ks
1	1,5	322224-10511	1	13 899
2	1,5	322224-10512	1	14 048
5	1,5	322224-10513	1	14 945
S kabelem bez halogenů				
1	1,5	322224-10514	1	16 327
2	1,5	322224-10515	1	16 920
5	1,5	322224-10516	1	18 551

*) S kabelem délky 1,5 m u pohonu TA-M106 je celková délka mezi oběma pohony 3 m.

Doplňkové vybavení

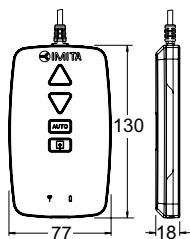

TA-Dongle

Pro komunikaci Bluetooth s aplikací HyTune, přenos konfiguračních nastavení a ruční ovládání.

Objednací č.	Balení	Cena/ks
322228-00001	1	10 179

TA-Slider 160 KNX

Digitálně konfigurovatelný proporcionální pohon pro Bus komunikaci s KNX – 160/200 N

Provedení - TA-Slider 160 KNX

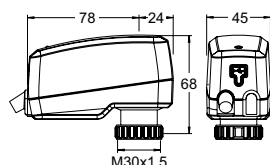

TA-Slider 160 KNX
Kroucená dvojlinka; KNX/TP

S binárním vstupem

Délka kabelu [m]	Bus	Objednací č.	Balení	Cena/ks
1	KNX	322224-01001	1	8 930
2	KNX	322224-01002	1	9 322
5	KNX	322224-01003	1	10 169
S kabelem bez halogenů				
1	KNX	322224-01004	1	9 134
2	KNX	322224-01005	1	9 548
5	KNX	322224-01006	1	10 918

Provedení - TA-Slider 160 KNX R24

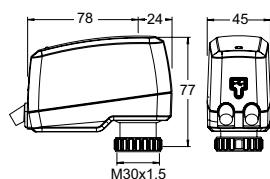

TA-Slider 160 KNX R24
Kroucená dvojlinka; KNX/TP

S binárním vstupem a relé 24V

Délka kabelu [m]	Bus	Objednací č.	Balení	Cena/ks
1	KNX	322224-01301	1	17 952
2	KNX	322224-01302	1	18 372
5	KNX	322224-01303	1	19 340
S kabelem bez halogenů				
1	KNX	322224-01304	1	18 084
2	KNX	322224-01305	1	18 607
5	KNX	322224-01306	1	19 342

Doplňkové vybavení



Servisní magnet
Pro bezkontaktní programování fyzické adresy.

Objednací č.	Balení	Cena/ks
1865-01.433	1	209

TA-Slider 160 BACnet/Modbus

Digitálně konfigurovatelný proporcionální pohon pro Bus komunikaci s BACnet MS/TP nebo Modbus RTU – 160/200 N

Provedení - TA-Slider 160 BACnet/Modbus

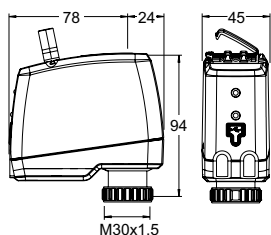

TA-Slider 160 BACnet/Modbus

Vstupní signál: Přes Bus nebo 0(2)-10 VDC

S binárním vstupem a 2 svorky pro připojení teplotních sond Pt1000

	Bus	Objednáací č.	Balení	Cena/ks
	BACnet	322224-13011	1	20 024
	Modbus	322224-12011	1	20 024

Provedení - TA-Slider 160 BACnet/Modbus CO

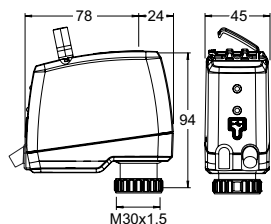

TA-Slider 160 BACnet/Modbus CO

Vstupní signál: Přes Bus nebo 0(2)-10 VDC

S binárním vstupem, 2 svorky pro připojení teplotních sond Pt1000 a relé 24V

Délka kabelu relé [m]	Bus	Objednáací č.	Balení	Cena/ks
S kabelem relé bez halogenu				
1	BACnet CO	322224-13514	1	na dotaz
2	BACnet CO	322224-13515	1	na dotaz
5	BACnet CO	322224-13516	1	na dotaz
1	Modbus CO	322224-12514	1	na dotaz
2	Modbus CO	322224-12515	1	na dotaz
5	Modbus CO	322224-12516	1	na dotaz

Doplňkové vybavení

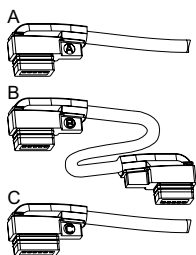

Kabely pro sériové zapojení

A: Pro připojení prvního pohonu TA-Slider 160 BACnet nebo Modbus do řetězce sběrnice BUS.

B: Mezi dvěma pohony v řetězci.

C: Pro hybridní režim nebo dodatečné napájení, pokud je řetězec pohonů příliš dlouhý.

Délka kabelu [m]	Objednací č.	Balení	Cena/ks
Kabelem bez halogenů			
Typ A			
1,5	322042-80012	1	2 545
5	322042-80013	1	4 450
10	322042-80014	1	7 458
Typ B			
1,5	322042-80015	1	2 782
5	322042-80016	1	4 853
10	322042-80017	1	7 690
Typ C			
1,5	322042-80018	1	1 864
5	322042-80019	1	3 212
10	322042-80020	1	5 448

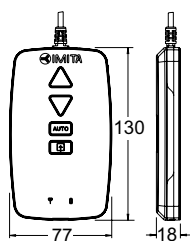

TA-Dongle

Pro komunikaci Bluetooth s aplikací HyTune, přenos konfiguračních nastavení a ruční ovládání.

Objednací č.	Balení	Cena/ks
322228-00001	1	10 179

TA-Slider 160 Fail-safe

Digitálně konfigurovatelný proporcionální pohon s elektronickou havarijní funkcí – 160/200 N

Provedení – TA-Slider 160 Fail-safe I/O

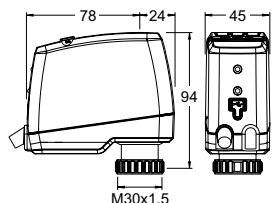

TA-Slider 160 Fail-safe I/O

Vstupní signál: 0(2)-10 VDC

S binárním vstupem, výstupem signál VDC

Délka kabelu [m]	Napájecí napětí	Objednací č.	Balení	Cena/ks
S kabelem bez halogenů				
1	24 VAC/VDC	322224-10614	1	22 203
2	24 VAC/VDC	322224-10615	1	22 391
5	24 VAC/VDC	322224-10616	1	22 961

Provedení – TA-Slider 160 Fail-safe R24

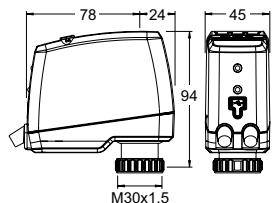

TA-Slider 160 Fail-safe R24

Vstupní signál: 0(2)-10 VDC

S binárním vstupem, výstupem signál VDC a relé 24V

Délka kabelu [m]	Napájecí napětí	Objednací č.	Balení	Cena/ks
S kabelem bez halogenů				
1	24 VAC/VDC	322224-10714	1	24 367
2	24 VAC/VDC	322224-10715	1	24 704
5	24 VAC/VDC	322224-10716	1	25 774

Doplňkové vybavení

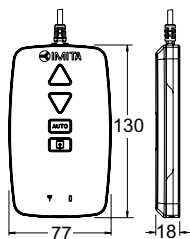

TA-Dongle

Pro komunikaci Bluetooth s aplikací HyTune, přenos konfiguračních nastavení a ruční ovládání.

Objednací č.	Balení	Cena/ks
322228-00001	1	10 179

TA-Slider 500

Digitálně konfigurovatelný proporcionální pohon – 500/300 N

Provedení – TA-Slider 500

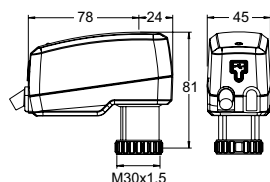

TA-Slider 500

Vstupní signál: 0(2)-10 VDC

Délka kabelu [m]	Napájecí napětí	Objednací č.	Balení	Cena/ks
1	24 VAC/VDC	322225-10111	1	11 774
2	24 VAC/VDC	322225-10112	1	11 983
5	24 VAC/VDC	322225-10113	1	12 130
S kabelem bez halogenů				
1	24 VAC/VDC	322225-10114	1	11 919
2	24 VAC/VDC	322225-10115	1	12 068
5	24 VAC/VDC	322225-10116	1	12 415

Provedení – TA-Slider 500 I/O

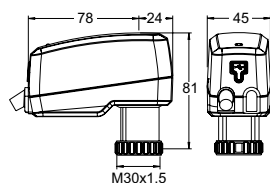

TA-Slider 500 I/O

Vstupní signál: 0(2)-10 VDC

S binárním vstupem, výstupem signál VDC

Délka kabelu [m]	Napájecí napětí	Objednací č.	Balení	Cena/ks
1	24 VAC/VDC	322225-10411	1	12 083
2	24 VAC/VDC	322225-10412	1	12 248
5	24 VAC/VDC	322225-10413	1	12 469
S kabelem bez halogenů				
1	24 VAC/VDC	322225-10414	1	12 207
2	24 VAC/VDC	322225-10415	1	12 400
5	24 VAC/VDC	322225-10416	1	12 857

Provedení – TA-Slider 500 Plus

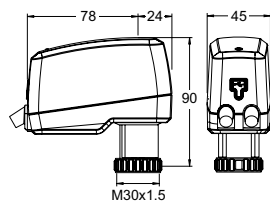

TA-Slider 500 Plus

Vstupní signál: 0(2)-10 VDC

S binárním vstupem, relé, výstupem signál VDC

Délka kabelu [m]	Napájecí napětí	Objednací č.	Balení	Cena/ks
1	24 VAC/VDC	322225-10211	1	14 219
2	24 VAC/VDC	322225-10212	1	14 645
5	24 VAC/VDC	322225-10213	1	15 084
S kabelem bez halogenů				
1	24 VAC/VDC	322225-10214	1	14 529
2	24 VAC/VDC	322225-10215	1	14 972
5	24 VAC/VDC	322225-10216	1	15 860

Doplňkové vybavení

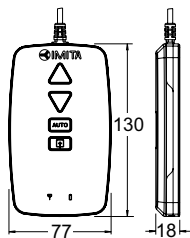

TA-Dongle

Pro komunikaci Bluetooth s aplikací HyTune, přenos konfiguračních nastavení a ruční ovládání.

Objednací č.	Balení	Cena/ks
322228-00001	1	10 179

TA-Slider 500 BACnet/Modbus

Digitálně konfigurovatelný proporcionální pohon pro Bus komunikaci s BACnet MS/TP nebo Modbus RTU – 500/300 N

Provedení - TA-Slider 500 BACnet/Modbus

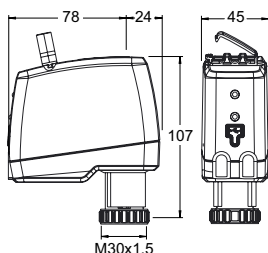

TA-Slider 500 BACnet/Modbus

Vstupní signál: Přes Bus nebo 0(2)-10 VDC

S binárním vstupem a 2 svorky pro připojení teplotní sondy Pt1000

Bus	Objednací č.	Balení	Cena/ks
BACnet	322225-13011	1	25 104
Modbus	322225-12011	1	25 104

Provedení - TA-Slider 500 BACnet/Modbus R24

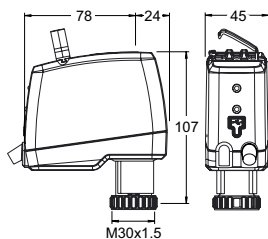

TA-Slider 500 BACnet/Modbus R24

Vstupní signál: Přes Bus nebo 0(2)-10 VDC

S binárním vstupem, 2 svorky pro připojení teplotních sond Pt1000 a relé 24V

Délka kabelu relé [m]	Bus	Objednací č.	Balení	Cena/ks
S kabelem relé bez halogenu				
1	BACnet	322225-13314	1	na dotaz
2	BACnet	322225-13315	1	na dotaz
5	BACnet	322225-13316	1	na dotaz
1	Modbus	322225-12314	1	na dotaz
2	Modbus	322225-12315	1	na dotaz
5	Modbus	322225-12316	1	na dotaz

Doplňkové vybavení

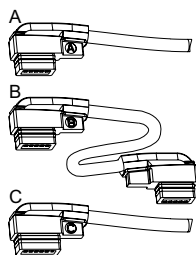

Kabely pro sériové zapojení

A: Pro připojení prvního pohonu TA-Slider 160 BACnet nebo Modbus do řetězce sběrnice BUS.

B: Mezi dvěma pohony v řetězci.

C: Pro hybridní režim nebo dodatečné napájení, pokud je řetězec pohonů příliš dlouhý.

Délka kabelu [m]	Objednací č.	Balení	Cena/ks
Kabelem bez halogenů			
Typ A			
1,5	322042-80012	1	2 545
5	322042-80013	1	4 450
10	322042-80014	1	7 458
Typ B			
1,5	322042-80015	1	2 782
5	322042-80016	1	4 853
10	322042-80017	1	7 690
Typ C			
1,5	322042-80018	1	1 864
5	322042-80019	1	3 212
10	322042-80020	1	5 448

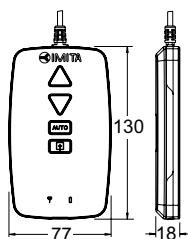

TA-Dongle

Pro komunikaci Bluetooth s aplikací HyTune, přenos konfiguračních nastavení a ruční ovládání.

Objednací č.	Balení	Cena/ks
322228-00001	1	10 179

TA-Slider 500 Fail-safe

Digitálně konfigurovatelný proporcionální pohon s elektronickou havarijní funkcí – 500/300 N

Provedení – TA-Slider 500 Fail-safe I/O

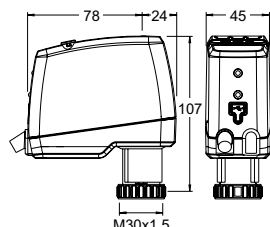

TA-Slider 500 Fail-safe I/O

Vstupní signál: 0(2)-10 VDC

S binárním vstupem, výstupem signál VDC

Délka kabelu [m]	Napájecí napětí	Objednací č.	Balení	Cena/ks
S kabelem bez halogenů				
1	24 VAC/VDC	322225-10614	1	26 618
2	24 VAC/VDC	322225-10615	1	26 795
5	24 VAC/VDC	322225-10616	1	27 376

Provedení – TA-Slider 500 Fail-safe R24

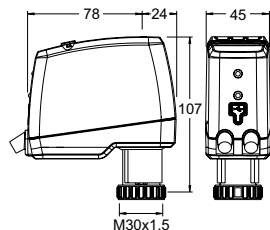

TA-Slider 500 Fail-safe R24

Vstupní signál: 0(2)-10 VDC

S binárním vstupem, výstupem signál VDC a relé 24V

Délka kabelu [m]	Napájecí napětí	Objednací č.	Balení	Cena/ks
S kabelem bez halogenů				
1	24 VAC/VDC	322225-10714	1	28 779
2	24 VAC/VDC	322225-10715	1	29 120
5	24 VAC/VDC	322225-10716	1	30 187

Doplňkové vybavení

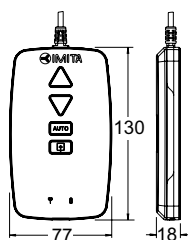

TA-Dongle

Pro komunikaci Bluetooth s aplikací HyTune, přenos konfiguračních nastavení a ruční ovládání.

Objednací č.	Balení	Cena/ks
322228-00001	1	10 179

TA-Slider 750

Digitálně konfigurovatelný proporcionální pohon – 750 N

Provedení

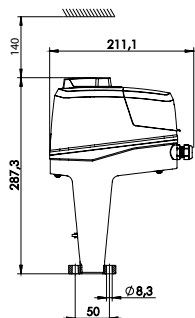
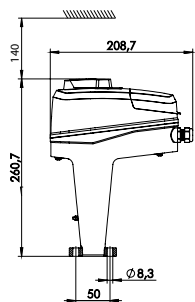

TA-Slider 750

Vstupní signál: 0(2)-10 VDC, 0(4)-20 mA, 3-bodový, on-off

Napájecí napětí	Objednávací č.	Balení	Cena/ks
24 VAC/VDC	322226-10110	1	20 970
100-240 VAC	322226-40110	1	28 353

TA-Slider 750 Plus

Vstupní signál: 0(2)-10 VDC, 0(4)-20 mA, 3-bodový, on-off

S binárním vstupem, relé, výstupem signál mA

Napájecí napětí	Bus	Objednávací č.	Balení	Cena/ks
24 VAC/VDC	-	322226-10219	1	28 367
100-240 VAC	-	322226-40219	1	34 550

S komunikací BUS (bez binárního vstupu, relé, výstupem signál mA)

Napájecí napětí	Bus		Objednávací č.	Balení	Cena/ks
24 VAC/VDC	Modbus/RTU	RS 485	322226-12210	1	33 857
	BACnet MS/TP	RS 485	322226-13210	1	33 479
	Modbus/TCP	Ethernet	322226-14210	1	33 479
	BACnet/IP	Ethernet	322226-16210	1	33 479
100-240 VAC	Modbus/RTU	RS 485	322226-42210	1	39 535
	BACnet MS/TP	RS 485	322226-43210	1	39 459
	Modbus/TCP	Ethernet	322226-44210	1	39 035
	BACnet/IP	Ethernet	322226-46210	1	38 181

S komunikací BUS, binárním vstupem, relé, výstupem signál mA

Napájecí napětí	Bus		Objednávací č.	Balení	Cena/ks
24 VAC/VDC	Modbus/RTU	RS 485	322226-12219	1	36 968
	BACnet MS/TP	RS 485	322226-13219	1	36 080
	Modbus/TCP	Ethernet	322226-14219	1	35 862
	BACnet/IP	Ethernet	322226-16219	1	37 084
100-240 VAC	Modbus/RTU	RS 485	322226-42219	1	43 386
	BACnet MS/TP	RS 485	322226-43219	1	42 348
	Modbus/TCP	Ethernet	322226-44219	1	42 969
	BACnet/IP	Ethernet	322226-46219	1	42 969

Doplňkové vybavení

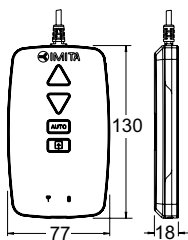

TA-Dongle

Pro komunikaci Bluetooth s aplikací HyTune, přenos konfiguračních nastavení a ruční ovládání.

	Objednací č.	Balení	Cena/ks
	322228-00001	1	10 179

Příslušenství

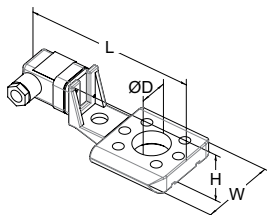

Ohřivač táhla

Včetně horní části táhla (prodloužení) včetně prodloužených šroubů.

Teplotní rozsah od -10°C .

Napětí 24 VAC $\pm 10\%$, 50/60 Hz $\pm 5\%$.

Výkon P_N cca. 30 W.

Proud 1,4 A.

Povrchová teplota max. 50°C .

Pro ventil	DN	L	H	W	D	Objednací č.	Balení	Cena/ks
		146	49	70	30			
TA-Modulator	40-50					322042-80802	1	na dotaz
TA-Modulator	65-200					322042-80010	1	14 750
KTM 512	15-50					322042-80900	1	13 192
KTM 512	65-125					322042-81401	1	13 020

TA-Slider 750 Fail-safe Plus

Digitálně konfigurovatelný proporcionální pohon s elektronickou havarijní funkcí – 750 N

Provedení

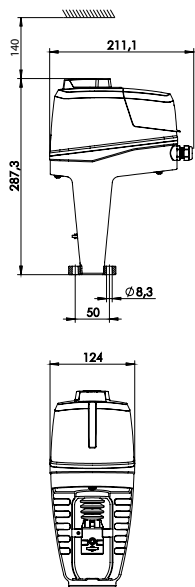

TA-Slider 750 Fail-safe Plus

Vstupní signál: 0(2)-10 VDC, 0(4)-20 mA, 3-bodový, on-off

S binárním vstupem, relé, výstupem signál mA

Napájecí napětí	Objednací č.	Balení	Cena/ks
24 VAC/VDC	322226-10319	1	41 650
100-240 VAC	322226-40319	1	47 889

Doplňkové vybavení

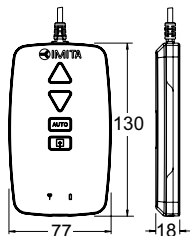

TA-Dongle

Pro komunikaci Bluetooth s aplikací HyTune, přenos konfiguračních nastavení a ruční ovládání.

Objednací č.	Balení	Cena/ks
322228-00001	1	10 179

Příslušenství

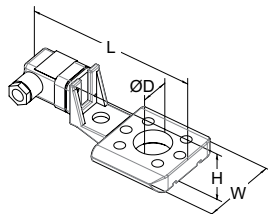

Ohřivač táhla

Včetně horní části táhla (prodloužení) včetně prodloužených šroubů.

Teplotní rozsah od -10°C.

Napětí 24 VAC ±10%, 50/60 Hz ±5%.

Výkon P_N cca. 30 W.

Proud 1,4 A.

Povrchová teplota max. 50°C.

Pro ventil	DN	L	H	W	D	Objednací č.	Balení	Cena/ks
		146	49	70	30			
TA-Modulator	40-50					322042-80802	1	na dotaz
TA-Modulator	65-200					322042-80010	1	14 750
KTM 512	15-50					322042-80900	1	13 192
KTM 512	65-125					322042-81401	1	13 020

TA-Slider 1600

Digitálně konfigurovatelný proporcionální pohon – 1600 N

Provedení

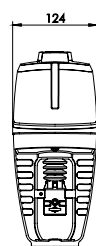
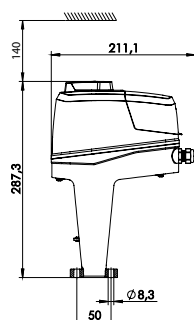
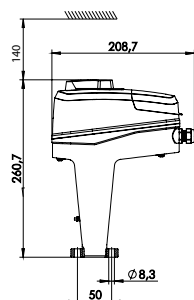

TA-Slider 1600

Vstupní signál: 0(2)-10 VDC, 0(4)-20 mA, 3-bodový, on-off

Napájecí napětí	Objednací č.	Balení	Cena/ks
24 VAC/VDC	322228-10110	1	22 662
100-240 VAC	322228-40110	1	30 610

TA-Slider 1600 Plus

Vstupní signál: 0(2)-10 VDC, 0(4)-20 mA, 3-bodový, on-off

S binárním vstupem, relé, výstupem signál mA

Napájecí napětí	BUS	Objednací č.	Balení	Cena/ks
24 VAC/VDC	-	322228-10219	1	29 659
100-240 VAC	-	322228-40219	1	36 550

S komunikací BUS (bez binárního vstupu, relé, výstupem signál mA)

Napájecí napětí	BUS	Objednací č.	Balení	Cena/ks	
24 VAC/VDC	Modbus/RTU	RS 485	322228-12210	1	38 972
	BACnet MS/TP	RS 485	322228-13210	1	35 129
	Modbus/TCP	Ethernet	322228-14210	1	35 150
	BACnet/IP	Ethernet	322228-16210	1	35 150
100-240 VAC	Modbus/RTU	RS 485	322228-42210	1	46 426
	BACnet MS/TP	RS 485	322228-43210	1	42 988
	Modbus/TCP	Ethernet	322228-44210	1	40 786
	BACnet/IP	Ethernet	322228-46210	1	40 786

S komunikací BUS, binárním vstupem, relé, výstupem signál mA

Napájecí napětí	BUS	Objednací č.	Balení	Cena/ks	
24 VAC/VDC	Modbus/RTU	RS 485	322228-12219	1	39 002
	BACnet MS/TP	RS 485	322228-13219	1	39 002
	Modbus/TCP	Ethernet	322228-14219	1	38 563
	BACnet/IP	Ethernet	322228-16219	1	38 563
100-240 VAC	Modbus/RTU	RS 485	322228-42219	1	44 920
	BACnet MS/TP	RS 485	322228-43219	1	44 920
	Modbus/TCP	Ethernet	322228-44219	1	45 600
	BACnet/IP	Ethernet	322228-46219	1	45 600

Doplňkové vybavení

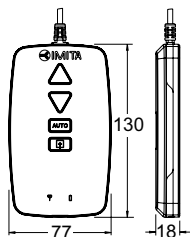

TA-Dongle

Pro komunikaci Bluetooth s aplikací HyTune, přenos konfiguračních nastavení a ruční ovládání.

	Objednací č.	Balení	Cena/ks
	322228-00001	1	10 179

Příslušenství

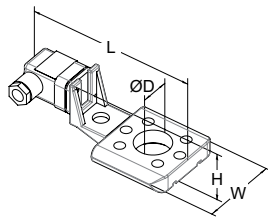

Ohřivač táhla

Včetně horní části táhla (prodloužení) včetně prodloužených šroubů.

Teplotní rozsah od -10°C .

Napětí 24 VAC $\pm 10\%$, 50/60 Hz $\pm 5\%$.

Výkon P_N cca. 30 W.

Proud 1,4 A.

Povrchová teplota max. 50°C .

Pro ventil	DN	L	H	W	D	Objednací č.	Balení	Cena/ks
		146	49	70	30			
KTM 512	65-125					322042-81401	1	13 020
TA-Modulator	65-200					322042-80010	1	14 750

TA-Slider 1600 Fail-safe Plus

Digitálně konfigurovatelný proporcionální pohon s elektronickou havarijní funkcí – 1600 N

Provedení

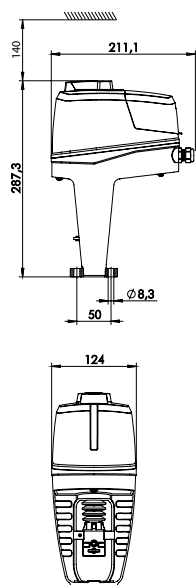

TA-Slider 1600 Fail-safe Plus

Vstupní signál: 0(2)-10 VDC, 0(4)-20 mA, 3-bodový, on-off

S binárním vstupem, relé, výstupem signál mA

Napájecí napětí	Objednací č.	Balení	Cena/ks
24 VAC/VDC	322228-10319	1	44 680
100-240 VAC	322228-40319	1	50 910

Doplňkové vybavení

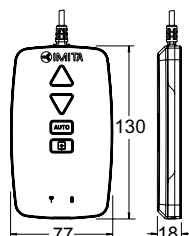

TA-Dongle

Pro komunikaci Bluetooth s aplikací HyTune, přenos konfiguračních nastavení a ruční ovládání.

Objednací č.	Balení	Cena/ks
322228-00001	1	10 179

Příslušenství

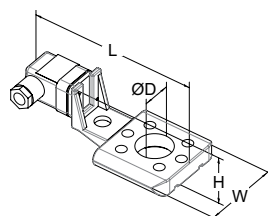

Ohřivač táhla

Včetně horní části táhla (prodloužení) včetně prodloužených šroubů.

Teplotní rozsah od -10°C.

Napětí 24 VAC ±10%, 50/60 Hz ±5%.

Výkon P_N cca. 30 W.

Proud 1,4 A.

Povrchová teplota max. 50°C.

Pro ventil	DN	L	H	W	D	Objednací č.	Balení	Cena/ks
		146	49	70	30			
KTM 512	65-125					322042-81401	1	13 020
TA-Modulator	65-200					322042-80010	1	14 750

TA-TRI

Elektromotorické 3-bodové servopohony – 200 N

Provedení

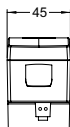
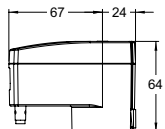
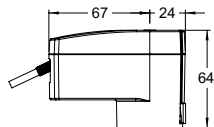
**TA-TRI – 24 VAC/VDC**

Vstupní signál: Tříbodová regulace nebo řízení zapnutí/vypnutí

Délka kabelu [m]	Napájecí napětí	Objednací č.	Balení	Cena/ks
1	24 VAC/VDC	322041-60005	1	6 055

TA-TRI – 230 VAC

Vstupní signál: Tříbodová regulace nebo řízení zapnutí/vypnutí

Délka kabelu [m]	Napájecí napětí	Objednací č.	Balení	Cena/ks
1	230 VAC	322041-60006	1	5 876

TA-MC50-C

Vysoce výkonný proporcionální pohon – 500 N

Provedení – TA-MC50-C

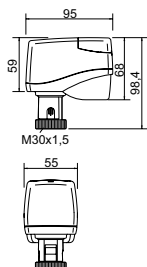

TA-MC50-C

Napájecí napětí	Vstupní signál	Objednací č.	Balení	Cena/ks
230 VAC	3-bodový	61-050-012	1	7 279

TA-MC55Y, TA-MC55

Vysoce výkonný proporcionální pohon – 600 N

Provedení

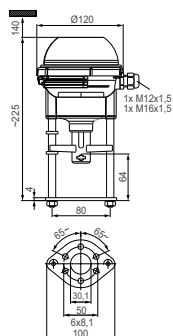

TA-MC55Y

Napájecí napětí	Vstupní signál	Objednací č.	Balení	Cena/ks
24 VAC	0(2)-10 VDC, 0(4)-20 mA	61-055-003	1	8 958
24 VDC*	0(2)-10 VDC, 0(4)-20 mA	61-055-004	1	9 048

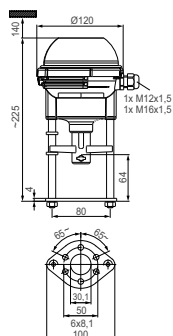

TA-MC55

Napájecí napětí	Vstupní signál	Objednací č.	Balení	Cena/ks
24 VAC	3-bodový	61-055-001	1	8 958
24 VDC*	3-bodový	61-055-402	1	9 048
230 VAC	3-bodový	61-055-002	1	10 618
115 VAC	3-bodový	61-055-302	1	12 590

*) DC – Stejnoseměrný proud.

Pro některé typy regulačních ventilů jsou nutné adaptéry pro připojení pohonu. Bližší informace o adaptérech najdete v katalogových listech regulačních ventilů.

Příslušenství

Ohřívač táhla

TA-MC55, TA-MC55Y, TA-MC100, TA-MC160

ACV 13	Napájecí napětí	Objednací č.	Balení	Cena/ks
	24 VAC	68-013-015	1	6 478

TA-MC100

Vysoce výkonný proporcionální pohon – 1000 N

Provedení

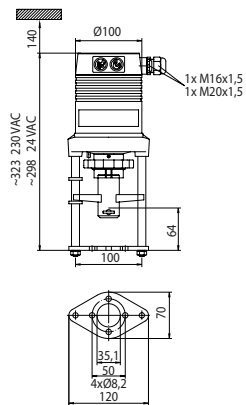

TA-MC100

Napájecí napětí	Vstupní signál	Objednávací č.	Balení	Cena/ks
24 VAC	0(2)-10 VDC, 0(4)-20 mA, 3-bodový	61-100-001	1	19 119
24 VDC*	0(2)-10 VDC, 0(4)-20 mA, 3-bodový	61-100-003	1	19 119
230 VAC	0(2)-10 VDC, 0(4)-20 mA, 3-bodový	61-100-002	1	20 486
115 VAC	0(2)-10 VDC, 0(4)-20 mA, 3-bodový	61-100-302	1	22 638

*) DC – Stejnoseměrný proud.

Pro některé typy regulačních ventilů jsou nutné adaptéry pro připojení pohonu. Bližší informace o adaptérech najdete v katalogových listech regulačních ventilů.

Pro verzi IP65: Přidejte "IP" za objednávací číslo produktu, např. 61 100-001IP

Příslušenství

Příslušenství pohonů

		Objednávací č.	Balení	Cena/ks
ACA 71	Spínač polohy (2 spínače)	67-071-100	1	2 297
ACA 76	Výstupní signál: 0(4)-20mA	67-076-100	1	1 384

Upozornění: Nelze kombinovat snímače pozice s výstupním signálem 0(4)...20 mA. Tato varianta není dovolena.

Ohříváč táhla

TA-MC55, TA-MC55Y, TA-MC100, TA-MC160

	Napájecí napětí	Objednávací č.	Balení	Cena/ks
ACV 13	24 VAC	68-013-015	1	6 478

TA-MC160

Vysoce výkonný proporcionální pohon – 1600 N

Provedení

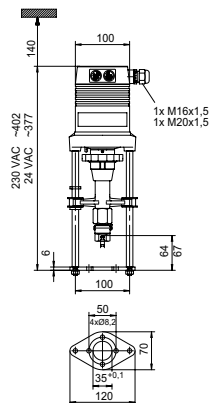

TA-MC160

Napájecí napětí	Vstupní signál	Uzavírací síla [N]	Objednáací č.	Balení	Cena/ks
24 VAC	0(2)-10 VDC, 0(4)-20 mA, 3-bodový	1600	61-160-001	1	25 828
24 VDC*	0(2)-10 VDC, 0(4)-20 mA, 3-bodový	1100	61-160-402	1	25 828
230 VAC	0(2)-10 VDC, 0(4)-20 mA, 3-bodový	1600	61-160-002	1	27 146
115 VAC	0(2)-10 VDC, 0(4)-20 mA, 3-bodový	1600	61-160-302	1	27 222

*) DC – Stejnoseměrný proud.

Pro některé typy regulačních ventilů jsou nutné adaptéry pro připojení pohonu. Bližší informace o adaptérech najdete v katalogových listech regulačních ventilů.

Příslušenství

Příslušenství pohonů

		Objednáací č.	Balení	Cena/ks
ACA 71	Spínač polohy (2 spínače)	67-071-100	1	2 297
ACA 76	Výstupní signál: 0(4)-20mA	67-076-100	1	1 384

*) Musí být objednáno společně s pohonem.

Upozornění: Nelze kombinovat snímače pozice s výstupním signálem 0(4)...20 mA. Tato varianta není dovolena.

Ohříváč táhla

TA-MC55, TA-MC55Y, TA-MC100, TA-MC160

	Napájecí napětí	Objednáací č.	Balení	Cena/ks
ACV 13	24 VAC	68-013-015	1	6 478

TA-MC253 SE

Vysoce výkonný proporcionální pohon s havarijní funkcí – 2500 N

Provedení

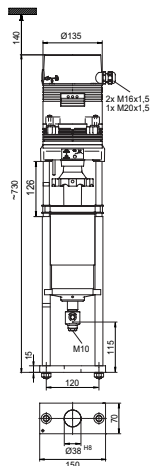

TA-MC253 SE

Bez napětí je vřeteno vytaženo.

Napájecí napětí	Vstupní signál	Objednací č.	Balení	Cena/ks
24 VAC	3-bodový, 0(2)-10 V, 0(4)-20 mA	61-253-101	1	117 796
230 VAC	3-bodový, 0(2)-10 V, 0(4)-20 mA	61-253-102	1	121 644
115 VAC	3-bodový, 0(2)-10 V, 0(4)-20 mA	61-253-402	1	na dotaz

Pro některé typy regulačních ventilů jsou nutné adaptéry pro připojení pohonu. Bližší informace o adaptérech najdete v katalogových listech regulačních ventilů.

Příslušenství

Příslušenství pohonů

		Objednací č.	Balení	Cena/ks
ACA 71	Spínač polohy (2 spínače)	67-071-250	1	2 297
ACA 76	Výstupní signál: 0(4)-20mA	67-076-250	1	1 384

*) Musí být objednáno společně s pohonem.

STAP

Regulátory tlakové diference DN 15-50, uzavírání a plynulé nastavení

Provedení

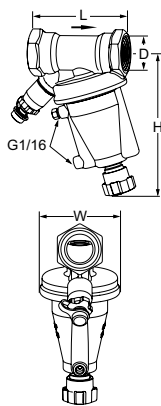

Vnitřní závit

Kapilára 1m a přechodky G1/2" a G3/4" jsou součástí dodávky.

DN	D	L	H	W	Kv _m	q _{max} [m ³ /h]	Kg	Objednací č.	Balení	Cena/ks
5-25 kPa										
15* LF	G1/2	84	137	72	0,7	0,5	1,1	52 264-115	1	na dotaz
15*	G1/2	84	137	72	1,4	1,0	1,1	52 265-115	1	6 541
20*	G3/4	91	139	72	3,1	2,2	1,2	52 265-120	1	7 372
10-40 kPa										
32	G1 1/4	133	179	110	8,5	6,0	2,6	52 265-132	1	9 244
40	G1 1/2	135	181	110	12,8	9,1	2,9	52 265-140	1	10 296
10-60 kPa										
15* LF	G1/2	84	137	72	0,7	0,5	1,1	52 264-015	1	na dotaz
15*	G1/2	84	137	72	1,4	1,0	1,1	52 265-015	1	6 280
20*	G3/4	91	139	72	3,1	2,2	1,2	52 265-020	1	6 771
25	G1	93	141	72	5,5	3,9	1,3	52 265-025	1	7 755
20-80 kPa										
32	G1 1/4	133	179	110	8,5	6,0	2,6	52 265-032	1	9 147
40	G1 1/2	135	181	110	12,8	9,1	2,9	52 265-040	1	11 702
50	G2	137	187	110	24,4	17,3	3,5	52 265-050	1	14 790

→ = Směr průtoku

LF = snížený průtok

Kv_m = m³/h při tlakové ztrátě 1 bar a maximálním průtoku, odpovídajícím záporné pracovní odchylce (-20% resp. -25%).

*) Lze připojit pomocí svěrných šroubení KOMBI. Viz samostatný katalog KOMBI.

G = závit dle ISO 228. Délka závitů dle ISO 7-1.

STAP/STAD

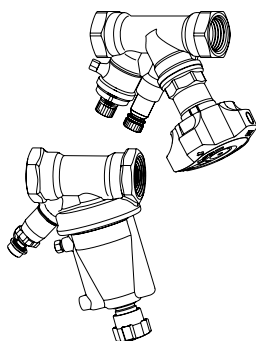

STAP/STAD balení

Více informací k vyvažovacímu ventilu STAD naleznete v samostatném katalogu.

STAP DN	STAD DN	Objednací č.	Balení	Cena/ks
5-25 kPa				
15 LF	10	52 864-301	1	na dotaz
15 LF	15	52 864-302	1	na dotaz
15	15	52 865-101	1	10 410
20	20	52 865-102	1	10 851
10-40 kPa				
32	32	52 865-103	1	18 606
40	40	52 865-104	1	20 138
10-60 kPa				
15 LF	10	52 864-111	1	na dotaz
15 LF	15	52 864-112	1	na dotaz
15	10	52 865-001	1	10 238
15	15	52 865-002	1	10 373
20	20	52 865-003	1	10 819
25	25	52 865-004	1	11 751
20-80 kPa				
32	32	52 865-005	1	18 624
40	40	52 865-006	1	20 126
50	50	52 865-007	1	22 612

STAP

Regulátory tlakové difference DN 65-100, uzavírání a plynulé nastavení

Provedení

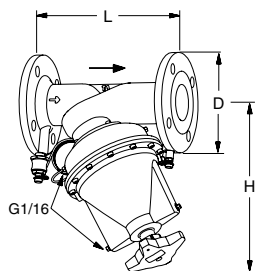

Příruby

Součástí dodávky ventilu je kapilára o délce 1m a připojovací sada s uzavíráním.

PN 16, ISO 7005-2

DN	Počet otvorů pro šrouby	D	L	H	Kv_m	q_{max} [m ³ /h]	Kg	Objednací č.	Balení	Cena/ks
20-80 kPa										
65	4	185	290	321	36	25,5	22	52 265-065	1	66 626
80	8	200	310	337	55	38,9	24	52 265-080	1	77 596
100	8	220	350	350	110	77,8	29	52 265-090	1	88 761
40-160 kPa										
65	4	185	290	321	36	25,5	22	52 265-165	1	66 626
80	8	200	310	337	55	38,9	24	52 265-180	1	77 596
100	8	220	350	350	110	77,8	29	52 265-190	1	88 761

→ = Směr průtoku

Kv_m = m³/h při tlakové ztrátě 1 bar a maximálním průtoku, odpovídajícím záporné pracovní odchylce (-25%).

TA-PILOT-R

Plynule nastavitelný regulátor tlakové difference ovládaný pilotním ventilem

Provedení – Max. 120°C

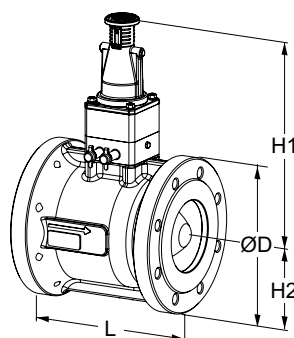

Příruby

Příruby dle EN-1092-2, typ 21.

Součástí dodávky ventilu je kapilára (Ø6 mm) o délce 1,2 m, šroubení pro připojení kapiláry Ø6xR1/4 (baleno odděleně) + Ø6xR1/8 (namontováno na ventilu) a připojení pro kapiláru s uzavíráním Ø6xG3/8.

PN 16

DN	D	L	H1	H2	Kv _m	q _{max} [m ³ /h]	Kg	Objednáací č.	Balení	Cena/ks
10-50 kPa										
65	185	190	274	93	75	53	18	23121-2111-065	1	101 860
80	200	203	281	100	110	78	21	23121-2111-080	1	104 882
100	220	229	303	110	180	127	32	23121-2111-100	1	213 252
125	250	254	313	125	270	191	42	23121-2111-125	1	224 653
150	285	267	331	143	400	283	55	23121-2111-150	1	527 568
200	340	292	361	170	600	424	84	23121-2111-200	1	615 498
30-150 kPa										
65	185	190	274	93	75	53	18	23121-2121-065	1	101 860
80	200	203	281	100	110	78	21	23121-2121-080	1	104 882
100	220	229	303	110	180	127	32	23121-2121-100	1	213 252
125	250	254	313	125	270	191	42	23121-2121-125	1	224 653
150	285	267	331	143	400	283	55	23121-2121-150	1	527 568
200	340	292	361	170	600	424	84	23121-2121-200	1	615 498
80-400 kPa										
65	185	190	274	93	75	53	18	23121-2131-065	1	101 860
80	200	203	281	100	110	78	21	23121-2131-080	1	104 882
100	220	229	303	110	180	127	32	23121-2131-100	1	213 252
125	250	254	313	125	270	191	42	23121-2131-125	1	224 653
150	285	267	331	143	400	283	55	23121-2131-150	1	527 568
200	340	292	361	170	600	424	84	23121-2131-200	1	615 498

PN 25

DN	D	L	H1	H2	Kv _m	q _{max} [m ³ /h]	Kg	Objednáací č.	Balení	Cena/ks
10-50 kPa										
65	185	190	274	93	75	53	18	23121-2211-065	1	101 860
80	200	203	281	100	110	78	21	23121-2211-080	1	104 882
100	235	229	303	118	180	127	34	23121-2211-100	1	213 252
125	270	254	313	135	270	191	45	23121-2211-125	1	224 653
150	300	267	331	150	400	283	57	23121-2211-150	1	527 568
200	360	292	361	180	600	424	88	23121-2211-200	1	615 498
30-150 kPa										
65	185	190	274	93	75	53	18	23121-2221-065	1	101 860
80	200	203	281	100	110	78	21	23121-2221-080	1	104 882
100	235	229	303	118	180	127	34	23121-2221-100	1	213 252
125	270	254	313	135	270	191	45	23121-2221-125	1	224 653
150	300	267	331	150	400	283	57	23121-2221-150	1	527 568
200	360	292	361	180	600	424	88	23121-2221-200	1	615 498
80-400 kPa										
65	185	190	274	93	75	53	18	23121-2231-065	1	101 860
80	200	203	281	100	110	78	21	23121-2231-080	1	104 882
100	235	229	303	118	180	127	34	23121-2231-100	1	213 252
125	270	254	313	135	270	191	45	23121-2231-125	1	224 653
150	300	267	331	150	400	283	57	23121-2231-150	1	527 568
200	360	292	361	180	600	424	88	23121-2231-200	1	615 498

Kv_m = m³/h při tlakové ztrátě 1 bar a maximálním průtoku, odpovídajícím záporné pracovní odchylce.

Provedení – Max. 150°C (dvojitě jištěné měřící vsuvky)

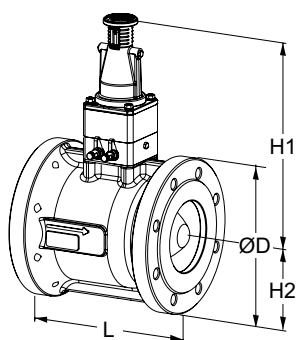
**Příruby**

Příruby dle EN-1092-2, typ 21.

Součástí dodávky ventilu je kapilára (Ø6 mm) o délce 1,2 m, šroubení pro připojení kapiláry Ø6xR1/4 (baleno odděleně) + Ø6xR1/8 (namontováno na ventilu) a připojení pro kapiláru s uzavíráním Ø6xG3/8.

PN 16

DN	D	L	H1	H2	Kv _m	q _{max} [m ³ /h]	Kg	Objednací č.	Balení	Cena/ks
10-50 kPa										
65	185	190	274	93	75	53	18	23121-2112-065	1	101 860
80	200	203	281	100	110	78	21	23121-2112-080	1	104 882
100	220	229	303	110	180	127	32	23121-2112-100	1	213 252
125	250	254	313	125	270	191	42	23121-2112-125	1	224 653
150	285	267	331	143	400	283	55	23121-2112-150	1	527 568
200	340	292	361	170	600	424	84	23121-2112-200	1	615 498
30-150 kPa										
65	185	190	274	93	75	53	18	23121-2122-065	1	101 860
80	200	203	281	100	110	78	21	23121-2122-080	1	104 882
100	220	229	303	110	180	127	32	23121-2122-100	1	213 252
125	250	254	313	125	270	191	42	23121-2122-125	1	224 653
150	285	267	331	143	400	283	55	23121-2122-150	1	527 568
200	340	292	361	170	600	424	84	23121-2122-200	1	615 498
80-400 kPa										
65	185	190	274	93	75	53	18	23121-2132-065	1	101 860
80	200	203	281	100	110	78	21	23121-2132-080	1	104 882
100	220	229	303	110	180	127	32	23121-2132-100	1	213 252
125	250	254	313	125	270	191	42	23121-2132-125	1	224 653
150	285	267	331	143	400	283	55	23121-2132-150	1	527 568
200	340	292	361	170	600	424	84	23121-2132-200	1	615 498

PN 25

DN	D	L	H1	H2	Kv _m	q _{max} [m ³ /h]	Kg	Objednací č.	Balení	Cena/ks
10-50 kPa										
65	185	190	274	93	75	53	18	23121-2212-065	1	101 860
80	200	203	281	100	110	78	21	23121-2212-080	1	104 882
100	235	229	303	118	180	127	34	23121-2212-100	1	213 252
125	270	254	313	135	270	191	45	23121-2212-125	1	224 653
150	300	267	331	150	400	283	57	23121-2212-150	1	527 568
200	360	292	361	180	600	424	88	23121-2212-200	1	615 498
30-150 kPa										
65	185	190	274	93	75	53	18	23121-2222-065	1	101 860
80	200	203	281	100	110	78	21	23121-2222-080	1	104 882
100	235	229	303	118	180	127	34	23121-2222-100	1	213 252
125	270	254	313	135	270	191	45	23121-2222-125	1	224 653
150	300	267	331	150	400	283	57	23121-2222-150	1	527 568
200	360	292	361	180	600	424	88	23121-2222-200	1	615 498
80-400 kPa										
65	185	190	274	93	75	53	18	23121-2232-065	1	101 860
80	200	203	281	100	110	78	21	23121-2232-080	1	104 882
100	235	229	303	118	180	127	34	23121-2232-100	1	213 252
125	270	254	313	135	270	191	45	23121-2232-125	1	224 653
150	300	267	331	150	400	283	57	23121-2232-150	1	527 568
200	360	292	361	180	600	424	88	23121-2232-200	1	615 498

Kv_m = m³/h při tlakové ztrátě 1 bar a maximálním průtoku, odpovídajícím záporné pracovní odchylce.

Volitelné příslušenství

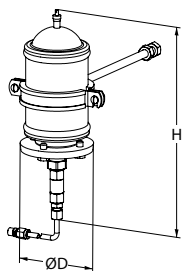

Expanzní nádoba

Pro pracovní oblast menší než $K_v = 4$.

Součástí dodávky ventilu je kapilára (Ø6 mm) o délce 1,2 m, šroubení pro připojení kapiláry Ø6xR1/4 a připojení pro kapiláru s uzavíráním Ø6xG3/8.

Tovární nastavení na 3 bar.

H	D	Objednací č.	Balení	Cena/ks
266	90	23124-2542-001	1	8 504

Příslušenství

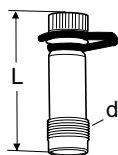

Vsuvky pro měření

Max. 120 °C (krátkodobě 150 °C)

AMETAL®/EPDM

d	L	Objednací č.	Balení	Cena/ks
M14x1	44	52 179-014	20	451
M14x1	103	52 179-015	1	559

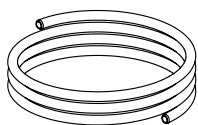

Kapilára

Ø6 mm

1 ks v dodávce TA-PILOT-R.

L [m]	Objednací č.	Balení	Cena/ks
1,2	52 759-215	1	1 338

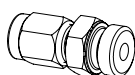

Šroubení pro připojení kapiláry

Pro kapiláru Ø6 mm se šroubením R1/4 nebo R1/8.

1 ks 6xR1/4 v dodávce TA-PILOT-R baleno odděleně. (Ø6xR1/8 namontováno na ventilu).

	Objednací č.	Balení	Cena/ks
6xR1/4	52 759-201	1	593
6xR1/8	52 759-213	1	593

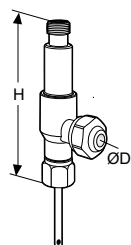

Dvoucestná měřicí vsuvka

Pro připojení kapiláry na měřicí vsuvky vyvažovacích ventilů IMI Hydronic Engineering.

Pro připojení na existující měřicí vsuvku ventilu STAF/STAF-SG.

Lze namontovat za provozu.

D	H	Objednací č.	Balení	Cena/ks
6	68	52 179-206	1	2 801

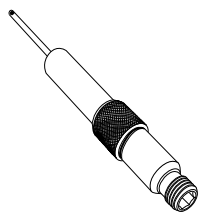
**Měřicí vsuvka, prodloužení 60 mm**

Lze instalovat bez vypouštění soustavy.
AMETAL®/Nerezová ocel/EPDM

L	Objednáací č.	Balení	Cena/ks
60	52 179-006	1	1 024

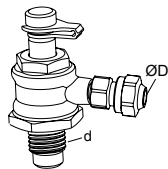
**Připojení pro kapiláru s uzavíráním**

Pro výměnu existující měřicí vsuvky ventilu STAF/STAF-SG.
1 ks G3/8 v dodávce TA-PILOT-R.

d	D	Pro DN	Objednáací č.	Balení	Cena/ks
G1/4	6	20-50	52 265-209	1	2 039
G3/8	6	65-400	52 265-208	1	2 039

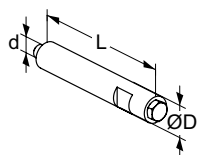
**Prodloužení odvzdušnění**

Vhodné při použití izolace
Nerezová ocel/EPDM/Mosaz

d	D	L	Objednáací č.	Balení	Cena/ks
M6	12	70	52 759-220	1	2 965

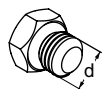
**Odvzdušňovací šroub**

Mosaz/EPDM

d	Objednáací č.	Balení	Cena/ks
M6	52 759-211	1	155

DA 516

Plynule nastavitelný regulátor tlakové diference – DN 15-50

DA 516 – S měřicími vsuvkami (max. 120°C)

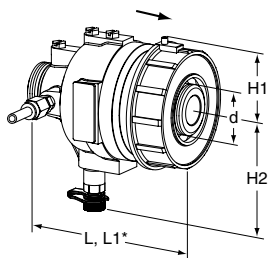

Vnější závit

Závity dle ISO 228. Ize volit různé typy připojení

Součástí dodávky: Impulsní potrubí (Ø6) 1 200 mm, připojovací sada (G1/2+G3/4) pro připojení kapiláry na vypouštění ventilu STAD a 1 šroubení pro připojení kapiláry R1/4 (šroubení R1/8 je namontováno na ventilu).

PN 25

DN	d	L	L1*	H1	H2	Kvs	Kg	Objednací č.	Balení	Cena/ks
5-30 kPa										
15/20	G1	106	116	41	85	4	1,5	52 795-020	1	18 170
25/32	G1 1/4	125	150	51	98	12	2,6	52 795-025	1	21 522
40/50	G2	162	190	70	110	30	5,8	52 795-040	1	31 565
10-60 kPa										
15/20	G1	106	116	41	85	4	1,5	52 795-120	1	18 170
25/32	G1 1/4	125	150	51	98	12	2,6	52 795-125	1	21 522
40/50	G2	162	190	70	110	30	5,8	52 795-140	1	31 565
10-100 kPa										
15/20	G1	106	116	41	85	4	1,5	52 795-220	1	18 170
25/32	G1 1/4	125	150	51	98	12	2,6	52 795-225	1	21 522
40/50	G2	162	190	70	110	30	5,8	52 795-240	1	31 565
60-150 kPa										
15/20	G1	106	116	41	85	4	1,5	52 795-320	1	18 170
25/32	G1 1/4	125	150	51	98	12	2,6	52 795-325	1	21 522
40/50	G2	162	190	70	110	30	5,8	52 795-340	1	31 565

*) Součástí délky je nastavovací prstenec.

Kvs = m³/h při tlakové ztrátě 1 bar a plně otevřeném ventilu.

→ = Směr průtoku

DA 516 – Bez měřících vsuvek (max. 150°C)

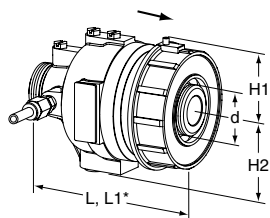
**Vnější závit**

Závity dle ISO 228. lze volit různé typy připojení

Součástí dodávky: Impulsní potrubí (Ø6) 1 200 mm, připojovací sada (G1/2+G3/4) pro připojení kapiláry na vypouštění ventilu STAD a 1 šroubení pro připojení kapiláry R1/4 (šroubení R1/8 je namontováno na ventilu).

PN 25

DN	d	L	L1*	H1	H2	Kvs	Kg	Objednací č.	Balení	Cena/ks
5-30 kPa										
15/20	G1	106	116	41	57	4	1,5	52 752-720	1	17 569
25/32	G1 1/4	125	150	51	70	12	2,6	52 752-725	1	20 921
40/50	G2	162	190	70	82	30	5,8	52 752-740	1	30 963
10-60 kPa										
15/20	G1	106	116	41	57	4	1,5	52 754-620	1	17 569
25/32	G1 1/4	125	150	51	70	12	2,6	52 754-625	1	20 921
40/50	G2	162	190	70	82	30	5,8	52 754-640	1	30 963
10-100 kPa										
15/20	G1	106	116	41	57	4	1,5	52 760-320	1	17 569
25/32	G1 1/4	125	150	51	70	12	2,6	52 760-325	1	20 921
40/50	G2	162	190	70	82	30	5,8	52 760-340	1	30 963
60-150 kPa										
15/20	G1	106	116	41	57	4	1,5	52 760-920	1	17 569
25/32	G1 1/4	125	150	51	70	12	2,6	52 760-925	1	20 921
40/50	G2	162	190	70	82	30	5,8	52 760-940	1	30 963

*) Součástí délky je nastavovací prsteneček.

Kvs = m³/h při tlakové ztrátě 1 bar a plně otevřeném ventilu.

→ = Směr průtoku

Připojení

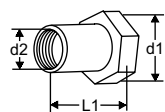
**S vnitřním závitem**

Závity dle ISO 228

Převlečná matice

d1	d2	L1*	Objednací č.	Balení	Cena/ks
G1	G1/2	26	52 759-015	10	1 996
G1	G3/4	32	52 759-020	10	1 996
G1 1/4	G1	47	52 759-025	6	2 790
G1 1/4	G1 1/4	52	52 759-032	6	3 511
G2	G1 1/2	52	52 759-040	2	4 045
G2	G2	64,5	52 759-050	2	4 839

S vnitřním závitem Rc

Závity dle ISO 7-1

Převlečná matice

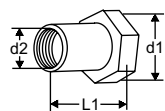

d1	d2	L1*	Objednací č.	Balení	Cena/ks
G1 1/4	Rc1	47	52 751-303	1	2 930
G1 1/4	Rc1 1/4	52	52 751-304	1	3 686
G2	Rc1 1/2	52	52 751-305	1	4 246
G2	Rc2	64,5	52 751-306	1	5 081

*) Délky vsuvek (od plochy pro těsnění ke konci vsuvky).

S vnějším závitem

Závity dle ISO 7

Převlečná matice

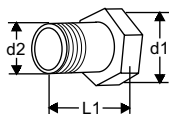

d1	d2	L1*	Objednací č.	Balení	Cena/ks
G1	R1/2	34	52 759-115	10	1 496
G1	R3/4	40	52 759-120	10	1 496
G1 1/4	R1	40	52 759-125	6	2 094
G1 1/4	R1 1/4	45	52 759-132	6	2 632
G2	R1 1/2	45	52 759-140	2	3 034
G2	R2	50	52 759-150	2	3 629

Pro navaření

Převlečná matice

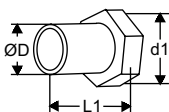

d1	D	L1*	Objednací č.	Balení	Cena/ks
G1	20,8	37	52 759-315	10	1 298
G1	26,3	42	52 759-320	10	1 298
G1 1/4	33,2	47	52 759-325	6	1 519
G1 1/4	40,9	47	52 759-332	6	1 786
G2	48,0	47	52 759-340	2	1 881
G2	60,0	52	52 759-350	2	2 291

Přírubové připojení

Upozornění! Musí být použito na **vstupní** hrdlo.

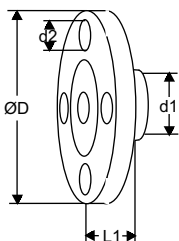

d1	d2	D	L1*	Objednací č.	Balení	Cena/ks
G1	M12	95	10	52 759-515	10	3 339
G1	M12	105	20	52 759-520	10	3 339
G1 1/4	M12	115	5	52 759-525	6	4 153
G1 1/4	M16	140	15	52 759-532	6	4 768
G2	M16	150	5	52 759-540	2	5 129
G2	M16	165	20	52 759-550	2	5 499

Přírubové připojení (s prodlouženým krkem)

Upozornění! Musí být použito na **výstupní** hrdlo.

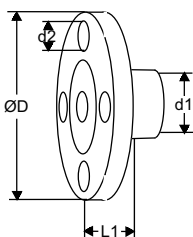

d1	d2	D	L1*	Objednací č.	Balení	Cena/ks
G1	M12	95	47	52 759-615	10	3 594
G1	M12	105	47	52 759-620	10	3 594
G1 1/4	M12	115	62	52 759-625	6	4 984
G1 1/4	M16	140	62	52 759-632	6	5 721
G2	M16	150	72	52 759-640	2	6 155
G2	M16	165	72	52 759-650	2	6 599

*) Délky vsuvek (od plochy pro těsnění ke konci vsuvky).

Příslušenství



Kapilára

Ø6 mm

1 ks v dodávce DA 516.

L [m]	Objednací č.	Balení	Cena/ks
1,2	52 759-215	1	1 338

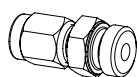

Šroubení pro připojení kapiláry

Pro kapiláru $\varnothing 6$ mm se šroubením R1/4 a R1/8.

1 ks šroubení R1/4 je součástí dodávky DA 516 (šroubení R1/8 je namontováno na ventilu)

	DN	Objednací č.	Balení	Cena/ks
6 x R1/4	15-50	52 759-201	1	593
6 x R1/8	15-32	52 759-213	1	593
6 x R1/8	40-50	52 759-218	1	na dotaz

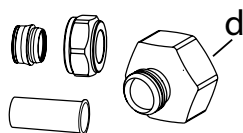

Připojovací set STAD

Pro připojení kapiláry 6 mm na vypouštěcí nástavec ventilu STAD.

Součástí balení jsou 2 ks přechodky (G1/2 a G3/4), 1 ks matice ($\varnothing 6$) 1 ks konus a 1 ks opěrné pouzdro.

d	Objednací č.	Balení	Cena/ks
G1/2	52 762-006	1	1 641
G3/4	52 762-106	1	1 606

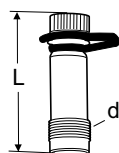

Vsuvky pro měření

Max. 120 °C (krátkodobě 150 °C)

d	L	Objednací č.	Balení	Cena/ks
M14x1	44	52 179-014	20	451
M14x1	103	52 179-015	1	559

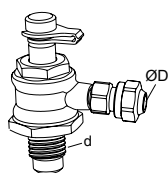

Připojení pro kapiláru s uzavíráním

Pro připojení kapiláry $\varnothing 6$ mm na STAF/STAF-SG.

d	D	Pro DN	Objednací č.	Balení	Cena/ks
G1/4	6	20-50	52 265-209	1	2 039
G3/8	6	65-400	52 265-208	1	2 039

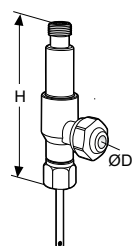

Dvoucestná měřicí vsuvka

Pro připojení kapiláry 6 mm a zachování možnosti měření vyvažovacího ventilu pomocí vyvažovacích přístrojů IMI Hydronic Engineering.

D	H	Objednací č.	Balení	Cena/ks
6	68	52 179-206	1	2 801

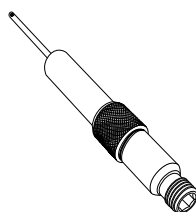

Měřicí vsuvka

Prodloužení 60 mm.

Lze instalovat bez vypouštění soustavy.

Materiál: Nerezová ocel/AMETAL®/EPDM

L	Objednací č.	Balení	Cena/ks
60	52 179-006	1	1 024

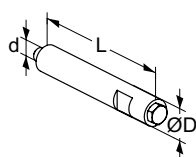

Prodloužení odvzdušnění

Vhodné při použití izolace

d	D	L	Objednací č.	Balení	Cena/ks
M6	12	70	52 759-220	1	2 965

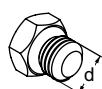

Odvzdušňovací šroub

d	Objednací č.	Balení	Cena/ks
M6	52 759-211	1	155

DAF 516

Plynule nastavitelný regulátor tlakové difference – Montáž do přívodního potrubí

Provedení

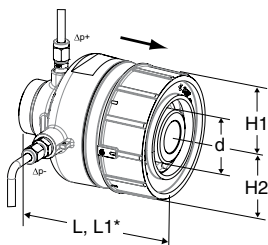

DN 15-50

S vnějším závitem – lze volit různé typy připojení

Vnější závity dle ISO 228

Součástí dodávky: Impulsní potrubí (Ø6) 2 x 1 200 mm, připojovací sada (G1/2+G3/4) pro připojení kapiláry na vypouštění ventilu STAD a 2 šroubení pro připojení kapiláry R1/4 (šroubení R1/8 je namontováno na ventilu).

PN 25

DN	d	L	L1*	H1	H2	Kvs	Kg	Objednací č.	Balení	Cena/ks
5-30 kPa										
15/20	G1	106	116	41	52	4	1,5	52 763-120	1	23 519
25/32	G1 1/4	125	150	51	57	12	2,6	52 763-125	1	26 666
40/50	G2	162	190	70	75	30	5,8	52 763-140	1	36 786
10-60 kPa										
15/20	G1	106	116	41	52	4	1,5	52 761-120	1	23 519
25/32	G1 1/4	125	150	51	57	12	2,6	52 761-125	1	26 666
40/50	G2	162	190	70	75	30	5,8	52 761-140	1	36 786
10-100 kPa										
15/20	G1	106	116	41	52	4	1,5	52 760-120	1	23 519
25/32	G1 1/4	125	150	51	57	12	2,6	52 760-125	1	26 666
40/50	G2	162	190	70	75	30	5,8	52 760-140	1	36 786
60-150 kPa										
15/20	G1	106	116	41	52	4	1,5	52 762-120	1	23 519
25/32	G1 1/4	125	150	51	57	12	2,6	52 762-125	1	26 666
40/50	G2	162	190	70	75	30	5,8	52 762-140	1	36 786

*) Součástí délky je nastavovací prsteneček.

Kvs = m³/h při tlakové ztrátě 1 bar a plně otevřeném ventilu.

→ = Směr průtoku

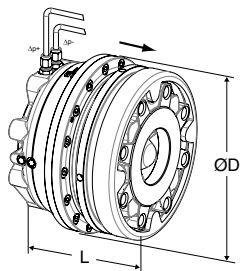
**DN 65-125**

Příruby – Není nutno specifikovat přípojovací příslušenství.

Příruby dle EN-1092-2, typ 21.

Součástí dodávky: Impulsní potrubí (Ø6) 2 x 1 500 mm, a 2 šroubení pro připojení kapiláry R1/4 (šroubení M14x1 je namontováno na ventilu).

PN 25 (DN 65–80 lze instalovat mezi příruby PN 16)

DN	D	L	Kvs	Kg	Objednací č.	Balení	Cena/ks
5-30 kPa							
65	210	160	60	18	52 763-165	1	114 884
80	210	160	60	18	52 763-180	1	118 489
100	320	254	150	58	52 763-190	1	223 490
125	320	254	150	58	52 763-191	1	235 001
10-60 kPa							
65	210	160	60	18	52 761-165	1	114 884
80	210	160	60	18	52 761-180	1	118 489
100	320	254	150	58	52 761-190	1	223 490
125	320	254	150	58	52 761-191	1	235 001
10-100 kPa							
65	210	160	60	18	52 760-165	1	114 884
80	210	160	60	18	52 760-180	1	118 489
100	320	254	150	58	52 760-190	1	223 490
125	320	254	150	58	52 760-191	1	235 001
60-150 kPa							
65	210	160	60	18	52 762-165	1	114 884
80	210	160	60	18	52 762-180	1	118 489
100	320	254	150	58	52 762-190	1	223 490
125	320	254	150	58	52 762-191	1	235 001

PN 16

DN	D	L	Kvs	Kg	Objednací č.	Balení	Cena/ks
5-30 kPa							
100	320	254	150	58	52 763-590	1	223 490
125	320	254	150	58	52 763-591	1	235 001
10-60 kPa							
100	320	254	150	58	52 761-590	1	223 490
125	320	254	150	58	52 761-591	1	235 095
10-100 kPa							
100	320	254	150	58	52 760-590	1	223 490
125	320	254	150	58	52 760-591	1	235 095
60-150 kPa							
100	320	254	150	58	52 762-590	1	223 490
125	320	254	150	58	52 762-591	1	235 095

Kvs = m³/h při tlakové ztrátě 1 bar a plně otevřeném ventilu.

→ = Směr průtoku

Připojení

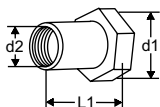

S vnitřním závitem

Závity dle ISO 228

Převlečná matice

d1	d2	L1*	Objednací č.	Balení	Cena/ks
G1	G1/2	26	52 759-015	10	1 996
G1	G3/4	32	52 759-020	10	1 996
G1 1/4	G1	47	52 759-025	6	2 790
G1 1/4	G1 1/4	52	52 759-032	6	3 511
G2	G1 1/2	52	52 759-040	2	4 045
G2	G2	64,5	52 759-050	2	4 839

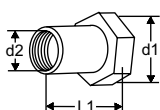

S vnitřním závitem Rc

Závity dle ISO 7-1

Převlečná matice

d1	d2	L1*	Objednací č.	Balení	Cena/ks
G1	Rc1/2	26	52 751-301	1	2 096
G1	Rc3/4	32	52 751-302	1	2 096
G1 1/4	Rc1	47	52 751-303	1	2 930
G1 1/4	Rc1 1/4	52	52 751-304	1	3 686
G2	Rc1 1/2	52	52 751-305	1	4 246
G2	Rc2	64,5	52 751-306	1	5 081

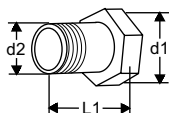

S vnějším závitem

Závity dle ISO 7

Převlečná matice

d1	d2	L1*	Objednací č.	Balení	Cena/ks
G1	R1/2	34	52 759-115	10	1 496
G1	R3/4	40	52 759-120	10	1 496
G1 1/4	R1	40	52 759-125	6	2 094
G1 1/4	R1 1/4	45	52 759-132	6	2 632
G2	R1 1/2	45	52 759-140	2	3 034
G2	R2	50	52 759-150	2	3 629

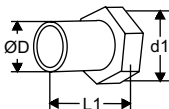

Pro navaření

Převlečná matice

d1	D	L1*	Objednací č.	Balení	Cena/ks
G1	20,8	37	52 759-315	10	1 298
G1	26,3	42	52 759-320	10	1 298
G1 1/4	33,2	47	52 759-325	6	1 519
G1 1/4	40,9	47	52 759-332	6	1 786
G2	48,0	47	52 759-340	2	1 881
G2	60,0	52	52 759-350	2	2 291

*) Délky vsuvek (od plochy pro těsnění ke konci vsuvky).

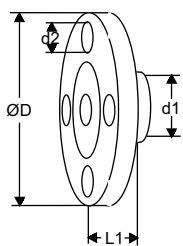
**Přírubové připojení****Upozornění!** Musí být použito na **vstupní** hrdlo.

Příruby odpovídají EN-1092-2:1997, typ 16.

d1	d2	D	L1*	Objednací č.	Balení	Cena/ks
G1	M12	95	10	52 759-515	10	3 339
G1	M12	105	20	52 759-520	10	3 339
G1 1/4	M12	115	5	52 759-525	6	4 153
G1 1/4	M16	140	15	52 759-532	6	4 768
G2	M16	150	5	52 759-540	2	5 129
G2	M16	165	20	52 759-550	2	5 499

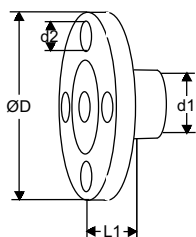
**Přírubové připojení (s prodlouženým krkem)****Upozornění!** Musí být použito na **výstupní** hrdlo.

Příruby odpovídají EN-1092-2:1997, typ 16.

d1	d2	D	L1*	Objednací č.	Balení	Cena/ks
G1	M12	95	47	52 759-615	10	3 594
G1	M12	105	47	52 759-620	10	3 594
G1 1/4	M12	115	62	52 759-625	6	4 984
G1 1/4	M16	140	62	52 759-632	6	5 721
G2	M16	150	72	52 759-640	2	6 155
G2	M16	165	72	52 759-650	2	6 599

*) Délky vsuvek (od plochy pro těsnění ke konci vsuvky).

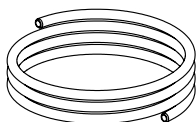
Příslušenství**Kapilára**

Ø6 mm

2 ks v dodávce DAF 516.

L [m]	Ø	DN	Objednací č.	Balení	Cena/ks
1,2	6 mm	15-50	52 759-215	1	1 338
1,5	6 mm	65-125	52 759-265	1	1 573

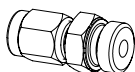
**Šroubení pro připojení kapiláry**

Pro kapiláru Ø6 mm se šroubením R1/4, R1/8 a M14.

DN 15-50: 2 ks šroubení R1/4 je součástí dodávky DAF 516 (2 ks šroubení R1/8 jsou namontovány na ventilu).

DN 65-125: 2 ks šroubení R1/4 je součástí dodávky DAF 516 (2 ks šroubení M14x1 jsou namontovány na ventilu).

	DN	Objednací č.	Balení	Cena/ks
6 x R1/4	15-125	52 759-201	1	593
6 x R1/8	15-32	52 759-213	1	593
6 x R1/8	40-50	52 759-218	1	na dotaz
6 x M14x1	65-125	52 759-214	1	na dotaz

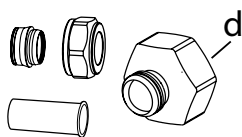

Připojovací set STAD

Pro připojení kapiláry 6 mm na vypouštěcí nástavec ventilu STAD.

Součástí balení jsou 2 ks přechodky (G1/2 a G3/4), 1 ks matice ($\varnothing 6$), 1 ks konus a 1 ks opěrné pouzdro.

d	Objednací č.	Balení	Cena/ks
G1/2	52 762-006	1	1 641
G3/4	52 762-106	1	1 606

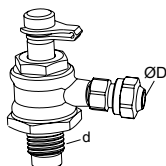

Připojení pro kapiláru s uzavíráním

Pro připojení kapiláry $\varnothing 6$ mm na STAF/STAF-SG.

d	D	Pro DN	Objednací č.	Balení	Cena/ks
G1/4	6	20-50	52 265-209	1	2 039
G3/8	6	65-400	52 265-208	1	2 039

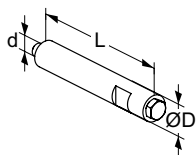

Prodloužení odvodušnění

Vhodné při použití izolace

Nerezová ocel/EPDM/Mosaz

d	D	L	Objednací č.	Balení	Cena/ks
M6	12	70	52 759-220	1	2 965

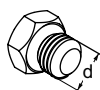

Odvzdušňovací šroub

Mosaz/EPDM

d	Objednací č.	Balení	Cena/ks
M6	52 759-211	1	155

TA-COMPACT-DP

Pro malé tlakově nezávislé okruhy

Provedení

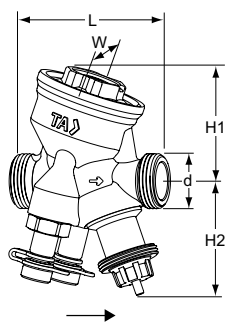

Vnější závit

Závity dle ISO 228

Kapilára 1m součástí dodávky.

Nutno objednat přechodku pro připojení kapiláry viz. příslušenství.

DN	D	L	H1	H2	B	Kg	Objednací č.	Balení	Cena/ks
10	G1/2	74	55	55	54	0,57	52 164-210	1	5 225
15	G3/4	74	55	55	54	0,60	52 164-215	1	5 225
20	G1	85	64	55	64	0,75	52 164-220	1	5 820
25	G1 1/4	93	64	61	64	0,90	52 164-225	1	6 567

*) Připojovací závit pohonu.

→ = Směr průtoku

Připojení

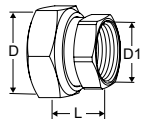

S vnitřním závitem

Závity dle ISO 228

Délka závitu dle ISO 7-1.

Převlečná matice

Mosaz/AMETAL®

Ventil DN	D	D1	L*	Objednací č.	Balení	Cena/ks
10	G1/2	G3/8	21	52 163-010	1	343
15	G3/4	G1/2	21	52 163-015	1	352
20	G1	G3/4	23	52 163-020	1	475
25	G1 1/4	G1	23	52 163-025	1	709

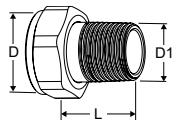

S vnějším závitem

Závity dle ISO 7-1

Převlečná matice

Mosaz

Ventil DN	D	D1	L*	Objednací č.	Balení	Cena/ks
10	-	-	-	-	-	-
15	G3/4	R1/2	29	0601-02.350	1	202
20	G1	R3/4	32,5	0601-03.350	1	214
25	G1 1/4	R1	35	0601-04.350	1	339

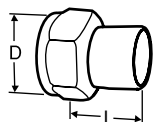

Připojení pro navaření

Převlečná matice

Mosaz/ocel 1.0045 (EN 10025-2)

Ventil DN	D	Trubka DN	L*	Objednací č.	Balení	Cena/ks
10	G1/2	10	30	52 009-010	20	1 235
15	G3/4	15	36	52 009-015	20	717
20	G1	20	40	52 009-020	20	1 062
25	G1 1/4	25	40	52 009-025	10	1 369

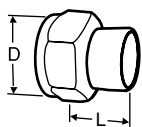

Připojení pro pájení

Převlečná matice
Mosaz/bronz CC491K (EN 1982)

Ventil DN	D	Trubka Ø	L*	Objednáací č.	Balení	Cena/ks
10	G1/2	10	10	52 009-510	20	914
10	G1/2	12	11	52 009-512	20	368
15	G3/4	15	13	52 009-515	20	514
15	G3/4	16	13	52 009-516	20	514
20	G1	18	15	52 009-518	20	578
20	G1	22	18	52 009-522	20	605
25	G1 1/4	28	21	52 009-528	10	790

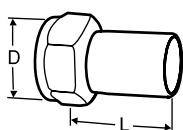

Připojení s hladným koncem

pro připojení pomocí svěrných šroubení
Převlečná matice
Mosaz/AMETAL®

Ventil DN	D	Trubka Ø	L*	Objednáací č.	Balení	Cena/ks
10	G1/2	12	35	52 009-312	20	564
15	G3/4	15	39	52 009-315	20	564
20	G1	18	44	52 009-318	20	564
20	G1	22	48	52 009-322	20	564
25	G1 1/4	28	53	52 009-328	10	810

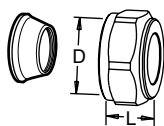

Svěrná šroubení

Doporučujeme použít opěrná pouzdra, viz. samostatný katalog FPL.
Nesmí být použito s potrubím PEX.
Mosaz/AMETAL®
Pochromováno

Ventil DN	D	Trubka Ø	L**	Objednáací č.	Balení	Cena/ks
10	G1/2	8	16	53 319-208	50	165
10	G1/2	10	17	53 319-210	50	176
10	G1/2	12	17	53 319-212	50	165
10	G1/2	15	20	53 319-215	50	193
10	G1/2	16	25	53 319-216	50	186
15	G3/4	15	27	53 319-615	50	525
15	G3/4	18	27	53 319-618	50	656
15	G3/4	22	27	53 319-622	50	458

*) Délky vsuvek (od plochy pro těsnění ke konci vsuvky).

**) Všechny délky L platí pro nenamontované spojky.

Příslušenství

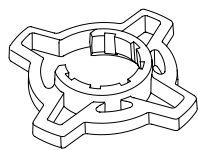

Pomůcka pro nastavení, nepovinná

Pro snadnější nastavení průtoku

Pro TA-COMPACT-P/-DP a TA-Modulator (DN 15-32).

Barva	Objednací č.	Balení	Cena/ks
Oranžový	52 164-950	1	575

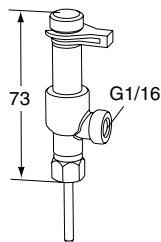

Dvoucestná měřicí vsuvka

Pro připojení kapiláry na měřicí vsuvky vyvažovacích ventilů IMI Hydronic Engineering.

Objednací č.	Balení	Cena/ks
52 179-200	1	2 801

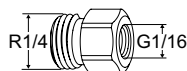

Přechodka

Pro kapiláru s připojením G1/16.

Objednací č.	Balení	Cena/ks
R1/4xG1/16	1	460



Přechodka pro napojení kapiláry

Pro kapiláru s připojením G1/16.

Pro připojení ventilů TA s vypouštěním.

d	Objednací č.	Balení	Cena/ks
G1/2	52 179-981	25	401
G3/4	52 179-986	50	454

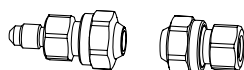

Sada pro prodloužení kapiláry

Pro připojení prodlužovací měděné kapiláry o rozměru 6 mm.

Objednací č.	Balení	Cena/ks
52 265-212	1	1 472

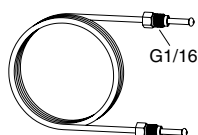

Kapilára

1 ks v dodávce TA-COMPACT-DP.

L	Objednací č.	Balení	Cena/ks
1 m	52 265-301	1	1 124

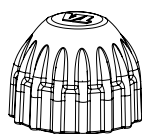

Ochranné krytky

Pro TA-COMPACT-P/-DP, TA-Modulator (DN 15-20), TBV-C/-CM.

Objednací č.	Balení	Cena/ks	
Červené	52 143-100	1	206

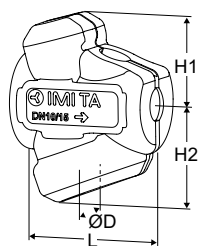

Izolace

Pro vytápění/chlazení.

Materiál: EPP. Požární odolnost: E (EN 13501-1), B2 (DIN 4102).

Izolace musí být ručně upravena pro instalaci kapiláry.

Ventil DN	L	H1	H2	D	Objednáací č.	Balení	Cena/ks
10-15	100	61	71	84	52 164-901	1	272
20	118	67	79	90	52 164-902	1	516
25	127	71	84	104	52 164-903	1	559

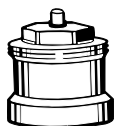

Prodloužení vřetene

Doporučujeme objednat společně s izolací pro minimalizaci rizika kondenzace v přechodu mezi ventilem a pohonem. M30x1,5.

L [mm]	Objednáací č.	Balení	Cena/ks
Černý plast			
30	2002-30.700	1	145

Volitelné příslušenství

Pro uzavření a připojení kapiláry použijte do zpětného potrubí ventil STS + přechodka pro napojení kapiláry 52 179-981/-986.

Pro více informací o ventilu STS – viz. samostatný katalogový list pod sekci "Systémová technika".

STS

S vypouštěním

Vnitřní závit.

Závity dle ISO 228. Délka závitů dle ISO 7/1.

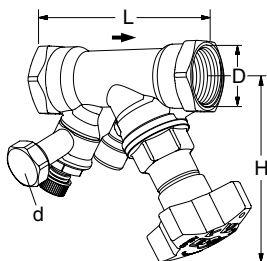

DN	D	L	H	Kvs	Kg	Objednáací č.	Balení	Cena/ks
d = G3/4								
15*	G1/2	84	100	3,5	0,60	52 849-615	10	2 614
20*	G3/4	94	100	6,8	0,66	52 849-620	10	2 687
25	G1	105	105	9,8	0,86	52 849-625	10	3 055
d = G1/2								
15*	G1/2	84	100	3,5	0,60	52 849-215	10	2 672
20*	G3/4	94	100	6,8	0,66	52 849-220	10	2 746
25	G1	105	105	9,8	0,86	52 849-225	10	3 114

→ = Směr průtoku

Kvs = m³/h při tlakové ztrátě 1 bar a plně otevřeném ventilu.

*) Lze připojit také pomocí KOMBI svěrných šroubení.

BPV

Proporcionální přepouštěcí ventil

Provedení

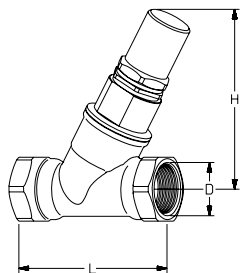

Přímý

10-60 kPa

DN	D	L	H	Objednací č.	Balení	Cena/ks
15	G1/2	70	93	52 198-315	10	3 011
20	G3/4	85	93	52 198-320	10	3 886
25	G1	98	103	52 198-325	10	5 278
32	G1 1/4	112	105	52 198-332	10	6 356

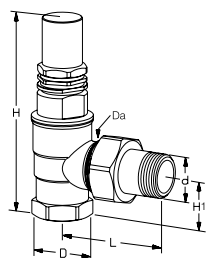

Rohový

10-60 kPa

DN	d	D	Da	L	H	H1	Objednací č.	Balení	Cena/ks
20	R3/4	G3/4	M34x1,5	70	122	33	52 198-020	10	3 660
25	R1	G1	M40x2,0	83	138	41	52 198-025	10	5 997

BPV může být připojen na přesné trubky pomocí KOMBI svěrných šroubení, která se objednávají zvlášť.

Kontaktujte pracovníky IMI Hydronic Engineering.

PM 512

Regulátory tlakové diference

Provedení

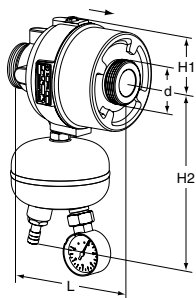

DN 15-50

S vnějším závitem – lze volit různé typy připojení

Vnější závity dle ISO 228

DN	d	L	H1	H2	Kvs	Kg	Objednáací č.	Balení	Cena/ks
PN 25									
15/20	G1	106	45	143	4	1,0	52 766-120	1	21 165
25/32	G1 1/4	125	55	161	12	1,7	52 766-125	1	28 023
40/50	G2	131	75	198	30	4,4	52 766-140	1	45 931

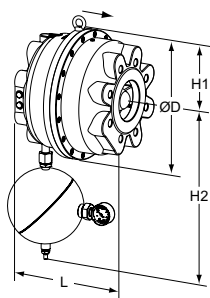

DN 65-125

Příruby – Není nutno specifikovat připojovací příslušenství.

Příruby dle EN-1092-2, typ 21.

DN	D	L	H1	H2	Kvs	Kg	Objednáací č.	Balení	Cena/ks
PN 25 (DN 65 a 80 lze instalovat mezi příruby PN 16)									
65	200	160	100	390	60	14	52 766-165	1	106 394
80	200	160	100	390	60	14	52 766-180	1	127 675
100	320	254	160	430	150	60	52 766-190	1	209 654
125	320	254	160	430	150	60	52 766-191	1	222 445
PN 16									
100	320	254	160	430	150	60	52 766-390	1	209 654
125	320	254	160	430	150	60	52 766-391	1	222 445

Kvs = m³/h při tlakové ztrátě 1 bar a plně otevřeném ventilu.

→ = Směr průtoku

Příslušenství

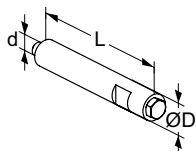

Prodloužení odvzdušnění

Vhodné při použití izolace

Nerezová ocel/EPDM/Mosaz

d	D	L	Objednáací č.	Balení	Cena/ks
M6	12	70	52 759-220	1	2 965

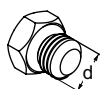

Odvzdušňovací šroub

Mosaz/EPDM

d	Objednáací č.	Balení	Cena/ks
M6	52 759-211	1	155

Připojení pro DN 15-50

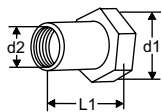
**S vnitřním závitem**

Závity dle ISO 228.

d1	d2	L1*	Objednací č.	Balení	Cena/ks
G1	G1/2	26	52 759-015	10	1 996
G1	G3/4	32	52 759-020	10	1 996
G1 1/4	G1	47	52 759-025	6	2 790
G1 1/4	G1 1/4	52	52 759-032	6	3 511
G2	G1 1/2	52	52 759-040	2	4 045
G2	G2	64,5	52 759-050	2	4 839

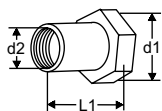
**S vnitřním závitem Rc**

Závity dle ISO 7-1.

Převlečná matice.

d1	d2	L1*	Objednací č.	Balení	Cena/ks
G1	Rc1/2	26	52 751-301	1	2 096
G1	Rc3/4	32	52 751-302	1	2 096
G1 1/4	Rc1	47	52 751-303	1	2 930
G1 1/4	Rc1 1/4	52	52 751-304	1	3 686
G2	Rc1 1/2	52	52 751-305	1	4 246
G2	Rc2	64,5	52 751-306	1	5 081

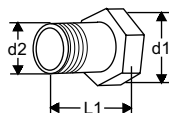
**S vnějším závitem**

Závity dle ISO 7.

Převlečná matice.

d1	d2	L1*	Objednací č.	Balení	Cena/ks
G1	R1/2	34	52 759-115	10	1 496
G1	R3/4	40	52 759-120	10	1 496
G1 1/4	R1	40	52 759-125	6	2 094
G1 1/4	R1 1/4	45	52 759-132	6	2 632
G2	R1 1/2	45	52 759-140	2	3 034
G2	R2	50	52 759-150	2	3 629

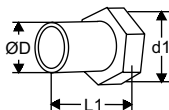
**Pro navaření**

Převlečná matice

d1	D	L1*	Objednací č.	Balení	Cena/ks
G1	20,8	37	52 759-315	10	1 298
G1	26,3	42	52 759-320	10	1 298
G1 1/4	33,2	47	52 759-325	6	1 519
G1 1/4	40,9	47	52 759-332	6	1 786
G2	48,0	47	52 759-340	2	1 881
G2	60,0	52	52 759-350	2	2 291

*) Délky vsuvek (od plochy pro těsnění ke konci vsuvky).

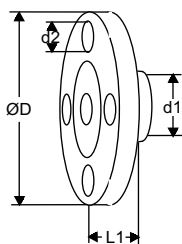

Přírubové připojení

Příruby odpovídají EN-1092-2:1997, typ 16.

d1	d2	D	L1*	Objednací č.	Balení	Cena/ks
G1	M12	95	10	52 759-515	10	3 339
G1	M12	105	20	52 759-520	10	3 339
G1 1/4	M12	115	5	52 759-525	6	4 153
G1 1/4	M16	140	15	52 759-532	6	4 768
G2	M16	150	5	52 759-540	2	5 129
G2	M16	165	20	52 759-550	2	5 499

*) Délky vsuvek (od plochy pro těsnění ke konci vsuvky).

TA-SCOPE

Vyvažovací přístroje

TA-SCOPE Premium / TA-SCOPE HP Premium



TA-SCOPE Premium

Verze*		Objednáací č.	Balení	Cena/ks
CEE/CS	Centrální a východní Evropa	52 199-010	1	136 587



TA-SCOPE HP Premium

Verze*		Objednáací č.	Balení	Cena/ks
CEE/CS	Centrální a východní Evropa	52 199-110	1	138 641

*) Verze=Veškeré přístroje obsahují všechny jazykové sady. Liší se pouze databází produktů, která je pro některé země odlišná.

Rychlý návod je součástí balení. Uživatelský návod je dostupný na USB disku.

TA-SCOPE / TA-SCOPE HP



TA-SCOPE

Verze*		Objednáací č.	Balení	Cena/ks
CEE/CS	Centrální a východní Evropa	52 199-210	1	101 050



TA-SCOPE HP

Verze*		Objednáací č.	Balení	Cena/ks
CEE/CS	Centrální a východní Evropa	52 199-310	1	102 834

*) Verze=Veškeré přístroje obsahují všechny jazykové sady. Liší se pouze databází produktů, která je pro některé země odlišná.

Rychlý návod je součástí balení. Uživatelský manuál ke stažení na www.imi-hydronic.cz.

Doplňkové vybavení

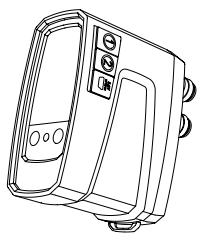

Dp Senzor (DpS-Visio)

Elektronická jednotka (Hh) může komunikovat s několika jednotkami Dp senzoru (DpS-Visio). První komunikace mezi elektronickou jednotkou a tlakovým senzorem bude navázána prostřednictvím kabelu (součástí dodávky TA-SCOPE).

Včetně: 2 měřicích hadic 500 mm, 2 identifikačních kroužků, 2 bezpečnostních tlakových sond a 1 nabíjecí kabel.

Verze		Objednací č.	Balení	Cena/ks
Standardní	0-500 kPa	52 199-971	1	62 992
HP (pro velké tlakové diference)	0-1000 kPa	52 199-972	1	64 826

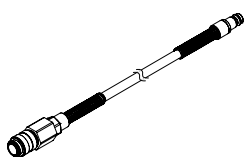

Měřicí hadice

Pro použití se sondami SPP i SPTP

Délka [mm]	Označení	Objednací č.	Balení	Cena/ks
500	červená	52 199-953	1	4 948
500	modrá	52 199-954	1	4 948

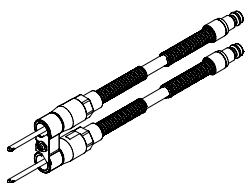

Měřicí hadice se zvojenou jehlou

Délka [mm]	Objednací č.	Balení	Cena/ks
150	52 199-999	1	6 389

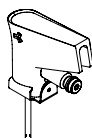

Bezpečnostní tlaková sonda (SPP)

Pro použití s měřicí hadicí 52 199-953/-954 a prodlouženou verzí 52 199-997/-998.

Objednací č.	Balení	Cena/ks
52 199-951	1	5 535

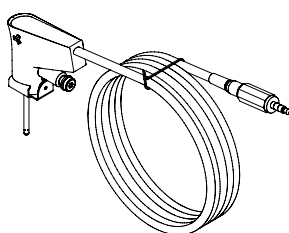

Bezpečnostní tlaková a teplotní sonda (SPTP)

Pro použití s měřicí hadicí 52 199-953/-954 a prodlouženou verzí 52 199-997/-998.

Objednací č.	Balení	Cena/ks
52 199-952	1	6 422



Obal kabelu

Zajišťuje vzájemné uchycení kabelu SPTP a hadice.

Objednací č.	Balení	Cena/ks
310 355-01	1	247

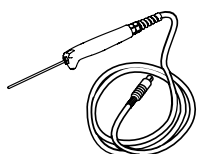

Digitální teploměr (DTM)

Objednací č.	Balení	Cena/ks
52 199-941	1	12 119

Příslušenství

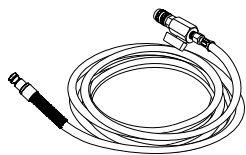

Měřicí hadice

S uzavíracím ventilem

Délka [m]	Označení	Objednací č.	Balení	Cena/ks
0.5	červená	52 199-995	1	5 913
0.5	modrá	52 199-996	1	5 913
3	červená	52 199-997	1	6 389
3	modrá	52 199-998	1	6 389

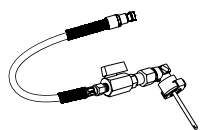

Měřicí hadice s rohovou měřicí jehlou

Hadici a jehlu nelze odpojit.

Délka [m]	Označení	Objednací č.	Balení	Cena/ks
0.5	červená	311 074-61	1	5 323
0.5	modrá	311 074-60	1	5 323

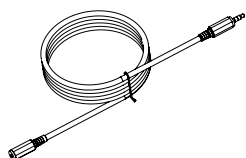

Prodlužovací kabel pro digitální teploměr

Délka [m]	Objednací č.	Balení	Cena/ks
5	52 199-994	1	3 034

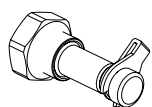

Měřicí vsuvka

Závitové připojení G1/2" a G3/4"

Rozměr	Objednací č.	Balení	Cena/ks
G1/2	52 197-303	20	880
G3/4	52 197-304	20	1 014

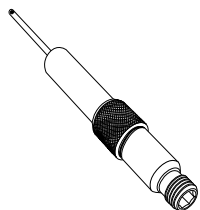

Vsuvky pro měření, prodloužení 60 mm

Může být montováno bez vypouštění soustavy.
AMETAL®/nerezová ocel/EPDM

L	Objednací č.	Balení	Cena/ks
60	52 179-006	1	1 024

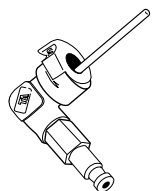

Měřicí jehla, rohová

Objednací č.	Balení	Cena/ks
307 635-62	1	2 422



Svorné přechodky

Pro starší ventily a TA-BVS

	Objednací č.	Balení	Cena/ks
Červená	309 748-60	1	1 269
Modrá	309 748-61	1	1 677

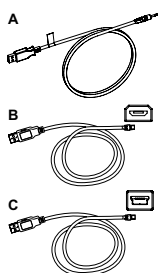
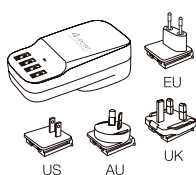
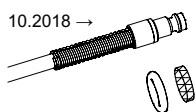
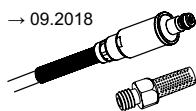

Náhradní filtr

Pro měřicí hadice

		Objednací č.	Balení	Cena/ks
→ 09.2018	1 ks	309 206-01	1	196
10.2018 →	4 ks	311 062-62	1	386

Identifikační kroužky

“DpS 1” a “DpS 2” pro označení DpS-Visio během TA-Wireless. K umístění na měřicích hadicích.

		Objednací č.	Balení	Cena/ks
DpS 1		310 399-01	1	85
DpS 2		310 399-02	1	85

Univerzální nabíječka

Se 4 USB konektory.

Bez nabíjecích kabelů.

		Objednací č.	Balení	Cena/ks
EU, UK, US, AU/NZ		311 100-01	1	2 874

Kabely

Pro připojení nebo nabíjení různých zařízení.

		Objednací č.	Balení	Cena/ks
Kabel A				
	Elektronická jednotka - Univerzální nabíječka	310 397-02	1	692
Kabel B				
	Elektronická jednotka - DpS-Visio / PC - DpS-Visio / DpS-Visio - Univerzální nabíječka	310 278-02	1	787
Kabel C				
	Elektronická jednotka - PC / Elektronická jednotka - DpS (až do 08.2017)	310 278-01	1	580

TA Link

Měřič tlakové diference – 0-10 V / 4-20 mA

Provedení

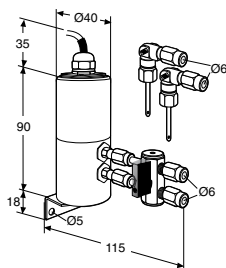

Rozsah	Objednáací č.	Balení	Cena/ks
0-10 V			
0-40 kPa	52 010-004	1	58 426
0-100 kPa	52 010-010	1	55 379
4-20 mA			
0-100 kPa	52 110-010	1	84 182

Příslušenství

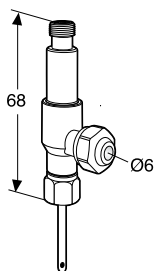

Dvoucestná měřicí vsuvka

Pro připojení kapiláry 6 mm a zachování možnosti měření vyvažovacího ventilu pomocí vyvažovacích přístrojů IMI Hydronic Engineering.

Objednáací č.	Balení	Cena/ks
52 179-100	1	1 975

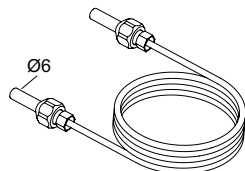

Kapilára

L [m]	Objednáací č.	Balení	Cena/ks
1	52 010-901	10	978

Udržování tlaku, separace nečistot a plynů



UDRŽOVÁNÍ TLAKU, SEPARACE NEČISTOT A PLYNŮ

Regulace a udržování tlaku _____ 285

Tlakové expanzní nádoby se stálým plynovým polštářem _____	285
Statico _____	285
Oddělovací nádoby _____	288
Mezilehlá nádoba _____	288
Zařízení pro udržování tlaku s kompresory _____	290
Simply Compresso _____	290
Compresso Connect F _____	291
Compresso Connect _____	293
Zařízení na udržování tlaku s přívodem externího stlačeného vzduchu _____	296
Compresso CX Connect _____	296
Zařízení pro udržování tlaku s čerpadly a integrovaným cyklonovým vakuovým odplyněním _____	299
Transfero TV Connect _____	299
Transfero TVI Connect _____	305

Zařízení pro udržování tlaku s čerpadly _____	311
Transfero TI Connect _____	311
Regulace tlaku a doplňování vody _____	315
Pleno Connect _____	315
Pleno Refill _____	319
Udržování tlaku v systémech s pitnou vodou _____	324
Aquapresso _____	324

Odvzdušňovací ventily, separátory nečistot a odplyňovací zařízení __ 326

Automatické odvzdušňovací ventily a separátory _____	326
Zeparo Cyclone _____	326
Zeparo ZT turnable _____	328
Zeparo ZU _____	330
Zeparo G-Force _____	335
Zeparo ZIO _____	338

Cyklonové vakuové odplynění _____	340
Simply Vento _____	340
Vento Connect _____	341

Pojistné ventily _____ 345

Pojistné ventily _____	345
Pojistný ventil _____	345
Příslušenství _____	354
Příslušenství _____	354

Statico

Od 8L do 5000L

Provedení

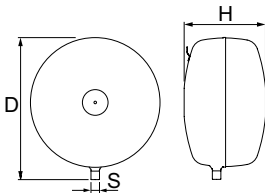

Statico SD

Tvar disku.

Typ	VN [l]	p0 [bar]	D	H	m [kg]	S	Objednáací č.	Balení	Cena/ks
3 bar (PS)									
SD 8.3	8	1	314	166	3,5	R1/2	710 1000	108/18	3 294
SD 12.3	12	1	352	199	3,7	R1/2	710 1001	60/12	3 439
SD 18.3	18	1	393	222	4,1	R3/4	710 1002	50/10	3 790
SD 25.3	25	1	436	249	5	R3/4	710 1003	39/6	4 295
SD 35.3	35	1	485	280	6,4	R3/4	710 1004	32/8	5 082
SD 50.3	50	1,5	536	316	8	R3/4	710 1005	25/4	6 658
SD 80.3	80	1,5	636	346	12,7	R3/4	710 1006	12/4	9 375
10 bar (PS)									
SD 8.10	8	4	314	166**	4,0	R1/2	710 3000	108/18	3 885
SD 12.10	12	4	352	199**	5,1	R1/2	710 3001	60/12	4 289
SD 18.10	18	4	393	222**	6,5	R3/4	710 3002	50/10	4 759
SD 25.10	25	4	436	249**	8	R3/4	710 3003	39/6	5 363
SD 35.10	35	4	485	280**	9,7	R3/4	710 3004	32/8	6 431
SD 50.10	50	4	536	316**	12	R3/4	710 3005	25/4	8 309
SD 80.10	80	4	636	346**	16	R3/4	710 3006	12/4	11 658

VN = Jmenovitý objem

***) Tolerance 0 /+35.

Příslušenství:

Uzavírací kohout pro expanzní nádobu DLV - Technický list Příslušenství.

Mezilehlá nádoba.

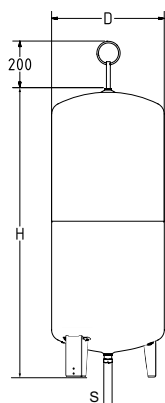
**Statico SU**

Štíhlé, válcové provedení

Typ	VN [l]	p0 [bar]	D	H	H***	m [kg]	S	Objednací č.	Balení	Cena/ks
3 bar (PS)										
SU 140.3	140	1,5	420	1274	1489	25	R3/4	710 1008	1	26 802
SU 200.3	200	1,5	500	1330	1565	32	R3/4	710 1010	1	31 827
SU 300.3	300	1,5	560	1451	1692	38	R3/4	710 1011	1	37 251
SU 400.3	400	1,5	620	1499	1760	56	R3/4	710 1012	1	44 221
SU 500.3	500	1,5	680	1588	1859	65	R3/4	710 1013	1	54 940
SU 600.3	600	1,5	740	1596	1874	75	R3/4	710 1014	1	65 660
SU 800.3	800	1,5	740	2090	2360	98	R3/4	710 1015	1	97 828
4 bar (PS) *										
SU 140.4	140	1,5	420	1274	1489	25	R3/4	301010-31232	1	na dotaz
SU 200.4	200	1,5	500	1330	1565	32	R3/4	301010-31432	1	na dotaz
SU 300.4	300	1,5	560	1451	1692	38	R3/4	301010-31631	1	na dotaz
SU 400.4	400	1,5	620	1499	1760	56	R3/4	301010-31731	1	na dotaz
SU 500.4	500	1,5	680	1588	1859	65	R3/4	301010-31831	1	na dotaz
SU 600.4	600	1,5	740	1596	1874	75	R3/4	301010-31931	1	na dotaz
SU 800.4	800	1,5	740	2090	2360	98	R3/4	301010-32222	1	na dotaz
6 bar (PS)										
SU 140.6	140	3,5	420	1274	1489	25	R3/4	710 2008	1	36 515
SU 200.6	200	3,5	500	1330	1565	33	R3/4	710 2009	1	44 557
SU 300.6	300	3,5	560	1451	1692	39	R3/4	710 2010	1	53 602
SU 400.6	400	3,5	620	1499	1760	57	R3/4	710 2011	1	62 982
SU 500.6	500	3,5	680	1588	1859	66	R3/4	710 2012	1	75 042
SU 600.6	600	3,5	740	1596	1874	76	R3/4	710 2013	1	87 104
SU 800.6	800	3,5	740	2090	2360	100	R3/4	710 2014	1	120 604
10 bar (PS)										
SU 140.10	140	4	420	1274	1489	32	R3/4	710 3007	1	45 561
SU 200.10	200	4	500	1330	1565	40	R3/4	710 3008	1	56 283
SU 300.10	300	4	560	1451	1692	59	R3/4	710 3009	1	67 675
SU 400.10	400	4	620	1499	1760	70	R3/4	710 3010	1	76 384
SU 500.10	500	4	680	1588	1859	91	R3/4	710 3011	1	84 756

VN = Jmenovitý objem

***) Max. Výška když je nádoba nakloněná. Tolerance 0 /-100.

Příslušenství:

Uzavírací kohout pro expanzní nádobu DLV - Technický list Příslušenství.

Mezilehlá nádoba.

*) Ve Francii musí být dodrženy PS ≤ 4bar, aby se zabránilo opakovaným testům podle AM du 20/11/2017 - TREP1723392A.

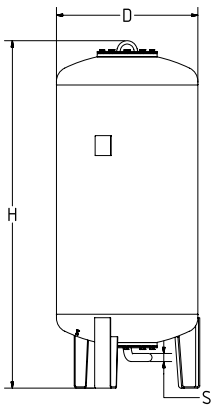

Statico SG

Štíhlé, válcové provedení

Typ*	VN [l]	p0 [bar]	D	H**	H***	m [kg]	S	Objednací č.	Balení	Cena/ks
6 bar (PS)										
SG 1000.6	1000	3,5	850	2089	2130	290	R1 1/2	710 2015	1	206 359
SG 1500.6	1500	3,5	1016	2248	2295	400	R1 1/2	710 2016	1	253 980
SG 2000.6	2000	3,5	1016	2738	2793	680	R1 1/2	710 2021	1	366 027
SG 3000.6	3000	3,5	1300	2850	2936	840	R1 1/2	710 2018	1	539 705
SG 4000.6	4000	3,5	1300	3496	3547	950	R1 1/2	710 2019	1	730 190
SG 5000.6	5000	3,5	1300	4140	4188	1050	R1 1/2	710 2020	1	825 433
10 bar (PS)										
SG 1000.10	1000	4	850	2092	2133	340	R1 1/2	710 3013	1	276 204
SG 1500.10	1500	4	1016	2277	2329	460	R1 1/2	710 3014	1	355 571
SG 2000.10	2000	4	1016	2774	2819	760	R1 1/2	710 3019	1	530 365
SG 3000.10	3000	4	1300	2873	2956	920	R1 1/2	710 3016	1	784 157
SG 4000.10	4000	4	1300	3518	3580	1060	R1 1/2	710 3017	1	1 003 217
SG 5000.10	5000	4	1300	4169	4211	1180	R1 1/2	710 3018	1	1 123 857

VN = Jmenovitý objem

*) Provedení > 10 bar a speciální nádoby na vyžádání.

***) Tolerance 0 /-100

***) Max. Výška když je nádoba nakloněná

Příslušenství: Mezilehlá nádoba. Technický list.

Příslušenství

Údržba a demontáž expanzních nádob.

Obsluha kohoutu se provádí přiloženým inbusovým klíčem, tím je zajištěna ochrana před nežádoucí manipulací, součástí je vypouštěcí kohout s připojením na hadici DN 15 pro rychlé vypuštění nádoby.

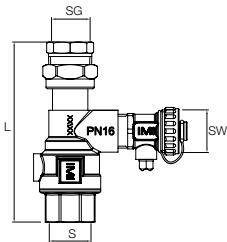

Uzavírací kohout DLV

Oboustranný vnitřní závit, šroubení na straně připojení nádoby.

Typ	PS [bar]	L	m [kg]	S	SG	SW	Objednací č.	Balení	Cena/ks
DLV 15	16	114	0,53	Rp3/4	Rp1/2	G3/4	535 1432	1	2 537

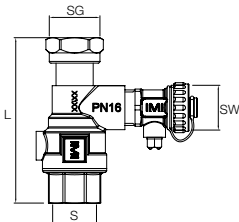

Uzavírací kohout DLV

Oboustranný vnitřní závit, závitové připojení k přímému plošně těsnicímu připojení ke vhodným expanzním nádobám.

Typ	PS [bar]	L	m [kg]	S	SG	SW	Objednací č.	Balení	Cena/ks
DLV 20	16	97	0,49	Rp3/4	G3/4	G3/4	535 1434	1	2 537

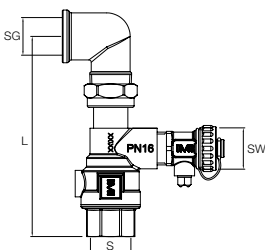

Připojovací set DLV A

Vnitřní závit na obou stranách, 90° koleno se závitem opatřeným těsnícím materiálem pro přímé připojení expanzních nádob Statico SU.

Typ	PS [bar]	L	m [kg]	S	SG	SW	Objednací č.	Balení	Cena/ks
DLV 20 A	16	130	0,61	Rp3/4	Rp3/4	G3/4	746 2000	1	2 718

Mezilehlá nádoba

od 8L do 5000L

Určeno k ochraně butylového vaku expanzní nádobou proti teplotním extrémům.

Provedení

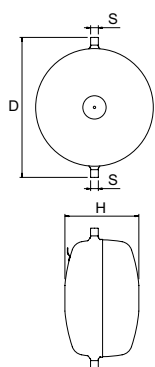

Mezilehlá nádoba DD

Nástěnná konzola pro jednoduchou montáž.

Typ	VN [l]	D	H**	m [kg]	S	Objednací č.	Balení	Cena/ks
10 bar (PS)								
DD 8.10	8	345	166	3,9	2x R1/2	714 2020	1	3 964
DD 12.10	12	386	201	5,1	2x R1/2	714 2021	1	4 457
DD 18.10	18	430	224	6,3	2x R3/4	714 2022	1	5 075
DD 25.10	25	472	251	8,1	2x R3/4	714 2023	1	6 190
DD 35.10	35	521	280	10	2x R3/4	714 2024	1	7 428
DD 50.10	50	587	317	12,2	2x R1	714 2025	1	9 906
DD 80.10	80	687	347	16,4	2x R1	714 2026	1	12 998

VN = Jmenovitý objem

***) Tolerance 0 /+35.

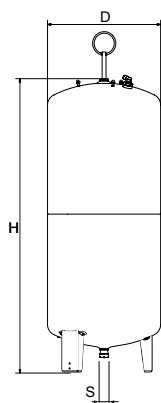

Mezilehlá nádoba DU

Svislá montáž na podlahu.

Typ	VN [l]	D	H	m [kg]	S	Objednací č.	Balení	Cena/ks
6 bar (PS)								
DU 140.6	140	420	1274	23	2x Rp1 1/2	714 1002	1	22 782
DU 200.6	200	500	1330	29	2x Rp1 1/2	714 1003	1	27 476
DU 300.6	300	560	1451	35	2x Rp1 1/2	714 1004	1	32 158
DU 400.6	400	620	1499	52	2x Rp1 1/2	714 1005	1	36 180
DU 500.6	500	680	1588	60	2x Rp1 1/2	714 1006	1	42 878
DU 600.6	600	740	1596	70	2x Rp1 1/2	714 1007	1	50 924
10 bar (PS)								
DU 200.10	200	500	1330	37	2x Rp1 1/2	714 2003	1	39 195
DU 300.10	300	560	1451	54	2x Rp1 1/2	714 2004	1	46 235
DU 500.10	500	680	1588	89	2x Rp1 1/2	714 2006	1	52 596

VN = Jmenovitý objem

*) Nádoby > 500 l, 10 bar na vyžádání.

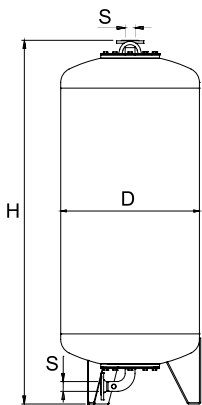

Mezilehlá nádoba DG

Svislá montáž na podlahu.

Dva přírubové otvory pro vnitřní zkoušky.

Typ	VN [l]	D	H**	m [kg]	S EN 1092-1	Objednací č.	Balení	Cena/ks
6 bar (PS)								
DG 700.6	700	750	1987	200	2xDN50	714 1008	1	181 595
DG 1000.6	1000	850	2112	280	2xDN50	714 1009	1	203 184
DG 1500.6	1500	1016	2288	385	2xDN50	714 1010	1	231 755
DG 2000.6	2000	1016	2799	655	2xDN65	714 1015	1	321 208
10 bar (PS)								
DG 300.10	300	500	1865	170	2xDN50	714 2008	1	152 388
DG 500.10	500	650	1915	225	2xDN50	714 2009	1	174 610
DG 700.10	700	750	1987	240	2xDN50	714 2010	1	193 656
DG 1000.10	1000	850	2112	330	2xDN50	714 2011	1	273 030
DG 1500.10	1500	1016	2294	445	2xDN50	714 2012	1	333 349
DG 2000.10	2000	1016	2818	735	2xDN65	714 2017	1	485 552
DG 3000.10	3000	1300	2924	890	2xDN65	714 2014	1	717 487
DG 4000.10	4000	1300	3569	1030	2xDN65	714 2015	1	911 150
DG 5000.10	5000	1300	4214	1145	2xDN65	714 2016	1	1 012 737
16 bar (PS)								
DG 300.16	300	500	1865	190	2xDN50	714 3000	1	247 625
DG 500.16	500	650	1915	255	2xDN50	714 3001	1	279 378
DG 700.16	700	750	1988	280	2xDN50	714 3002	1	304 773
DG 1000.16	1000	850	2146	385	2xDN50	714 3003	1	444 465
DG 1500.16	1500	1016	2294	510	2xDN50	714 3004	1	501 609
DG 2000.16	2000	1016	2835	820	2xDN65	714 3012	1	672 299
DG 3000.16	3000	1300	2940	995	2xDN65	714 3006	1	879 402
DG 4000.16	4000	1300	3585	1145	2xDN65	714 3007	1	1 066 711
DG 5000.16	5000	1300	4230	1280	2xDN65	714 3008	1	1 158 778

VN = Jmenovitý objem

***) Tolerance 0 /-100

Simply Compresso

Pro soustavy vytápění do 400 kW a soustavy chlazení do 600 kW

TecBox, Simply Compresso 4 C2.1-80

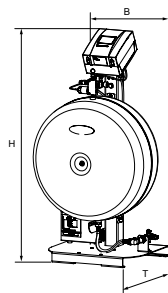

Simply Compresso 4 C2.1-80 S

Přesné udržování tlaku ± 0.1 bar, funkce ECO-noční režim.

1 kompresor, 1 odfukový ventil, 1 primární nádoba.

Typ	PS [bar]	max. dpu [bar]	VN [l]	B	H	T	m [kg]	Pel [kW]	Objednací č.	Balení	Cena/ks
4 C2.1-80 S	4	3,5	80	603	1107	481	39	0,3	301021-41011	1	na dotaz

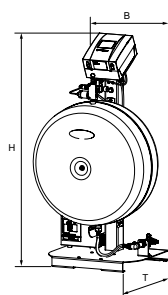

Simply Compresso 4 C2.1-80 SWM

Přesné udržování tlaku ± 0.1 bar, funkce ECO-noční režim.

1 kompresor, 1 odfukový ventil, 1 primární nádoba.

1 vodoměr a 1 solenoid ventil pro doplňování vody.

Typ	PS [bar]	max. dpu [bar]	VN [l]	B	H	T	m [kg]	Pel [kW]	Objednací č.	Balení	Cena/ks
4 C2.1-80-SWM	4	3,5	80	603	1107	481	41	0,3	301021-41012	1	na dotaz

VN = Jmenovitý objem

Přídavná nádoba

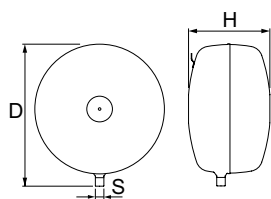

Compresso CD...E

Sekundární nádoba. Včetně flexibilního potrubí pro připojení k TecBoxu Simply Compresso na straně vody, montážní sada pro propojení vzduchu s TecBoxem Simply Compresso.

Typ	VN [l]	D	H	m [kg]	S	Objednací č.	Balení	Cena/ks
4 bar (PS)								
CD 80.4 E	80	636	346 **)	16	R3/4	301021-41003	1	19 559

VN = Jmenovitý objem

**) Tolerance 0 /+35.

Compresso Connect F

Pro soustavy vytápění do 4 MW a soustavy chlazení do 6 MW

TecBox, Compresso C 10.F Connect

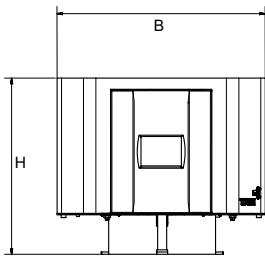

Compresso C 10.1 F Connect

Přesné udržování tlaku ± 0.1 bar

1 kompresor. Ventilový rozdělovač s 1 přepouštěcím ventilem a pojistným ventilem.

Typ	PS [bar]	B	H	T	m [kg]	Pel [kW]	Objednací č.	Balení	Cena/ks
C 10.1-3.75 F	3,75	370	315	370	14	0,6	810 1411	1	104 919
C 10.1-4 F	4	370	315	370	14	0,6	301020-90004	1	na dotaz
C 10.1-5 F	5	370	315	370	14	0,6	810 1413	1	104 919
C 10.1-6 F	6	370	315	370	14	0,6	810 1414	1	104 919

T = Hloubka zařízení

Expanzní nádoby

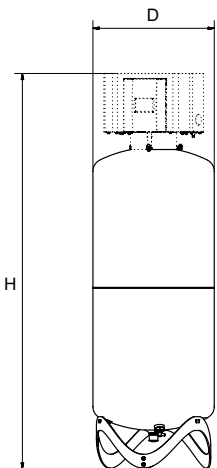

Compresso CU

Primární nádoba. Noha s měřícím čidlem pro měření obsahu.

Včetně flexibilní trubky a expanzního kohoutu s vypouštěním pro připojení k soustavě.

Typ	VN [l]	D	H	m [kg]	S	Sw	Objednací č.	Balení	Cena/ks
4 bar (PS) *									
CU 200.4	200	500	1622	34	Rp1	G3/4	301020-11422	1	na dotaz
CU 300.4	300	560	1753	40	Rp1	G3/4	301020-11621	1	na dotaz
CU 400.4	400	620	1818	58	Rp1	G3/4	301020-11721	1	na dotaz
CU 500.4	500	680	1914	67	Rp1	G3/4	301020-11821	1	na dotaz
CU 600.4	600	740	1925	80	Rp1	G3/4	301020-11921	1	na dotaz
CU 800.4	800	740	2418	98	Rp1	G3/4	301020-12221	1	na dotaz
6 bar (PS)									
CU 200.6	200	500	1622	34	Rp1	G3/4	712 1000	1	78 056
CU 300.6	300	560	1753	40	Rp1	G3/4	712 1001	1	87 104
CU 400.6	400	620	1818	58	Rp1	G3/4	712 1002	1	96 484
CU 500.6	500	680	1914	67	Rp1	G3/4	712 1003	1	108 545
CU 600.6	600	740	1925	80	Rp1	G3/4	712 1004	1	120 604
CU 800.6	800	740	2418	98	Rp1	G3/4	712 1005	1	154 107

*) Ve Francii musí být dodrženy PS ≤ 4 bar, aby se zabránilo opakovaným testům podle AM du 20/11/2017 - TREP1723392A.

VN = Jmenovitý objem

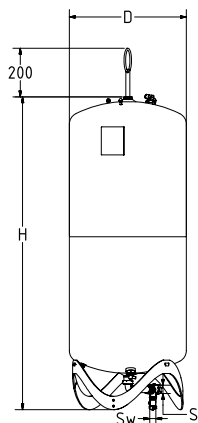
**Compresso CU...E**

Sekundární nádoba.

Včetně flexibilní trubky a expanzního kohoutu s vypouštěním pro připojení k soustavě, montážní sada pro vzduchové propojení nádob.

Typ	VN [l]	D	H	H***	m [kg]	S	Sw	Objednací č.	Balení	Cena/ks
6 bar (PS)										
CU 200.6 E	200	500	1340	1565	33	Rp1	G3/4	712 2000	1	61 310
CU 300.6 E	300	560	1469	1690	39	Rp1	G3/4	712 2001	1	70 357
CU 400.6 E	400	620	1532	1760	57	Rp1	G3/4	712 2002	1	79 738
CU 500.6 E	500	680	1627	1858	66	Rp1	G3/4	712 2003	1	91 793
CU 600.6 E	600	740	1638	1873	79	Rp1	G3/4	712 2004	1	103 857
CU 800.6 E	800	740	2132	2360	97	Rp1	G3/4	712 2005	1	137 359

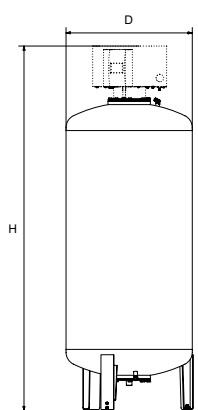
**Compresso CG**

Primární nádoba. Noha s měřícím čidlem pro měření obsahu. Včetně flexibilní trubky a expanzního kohoutu s vypouštěním pro připojení k soustavě. Vnitřní ochranný nátěr proti korozi pro minimální opotřebení vaku.

Typ*	VN [l]	D	H**	m [kg]	S	Sw	Objednací č.	Balení	Cena/ks	
6 bar (PS)										
CG 300.6	300	500	2086	140	Rp1	G3/4	712 1006	1	145 511	
CG 500.6	500	650	2126	190	Rp1	G3/4	712 1007	1	169 373	
CG 700.6	700	750	2156	210	Rp1	G3/4	712 1008	1	189 162	

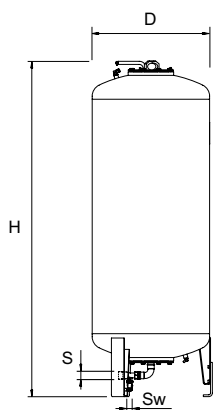
**Compresso CG...E**

Sekundární nádoba. Včetně expanzního kohoutu s vypouštěním, montážní sada pro vzduchové připojení nádob. Vnitřní ochranný nátěr proti korozi pro minimální opotřebení vaku.

Typ*	VN [l]	D	H**	H***	m [kg]	S	Sw	Objednací č.	Balení	Cena/ks
6 bar (PS)										
CG 300.6 E	300	500	1823	1839	140	Rp1	G3/4	712 2006	1	130 957
CG 500.6 E	500	650	1864	1893	190	Rp1	G3/4	712 2007	1	154 822
CG 700.6 E	700	750	1894	1931	210	Rp1	G3/4	712 2008	1	174 608

VN = Jmenovitý objem

*) Speciální nádoby na vyžádání.

**) Tolerance 0 /-100

***) Max. Výška když je nádoba nakloněná

Compresso Connect

Pro soustavy vytápění do 12 MW a soustavy chlazení do 18 MW

TecBox, Compresso C10 Connect

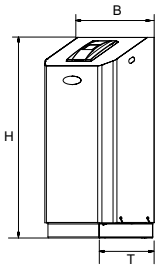

Compresso C 10.1 Connect

Přesné udržování tlaku ± 0.1 bar

1 kompresor. Ventilový rozdělovač s 1 přepouštěcím ventilem a pojistným ventilem.

Typ	PS [bar]	B	H	T	m [kg]	Pel [kW]	Objednací č.	Balení	Cena/ks
C 10.1-3.0	3	520	1060	350	21	0,6	810 1420	1	110 117
C 10.1-3.75	3,75	520	1060	350	21	0,6	810 1421	1	110 117
C 10.1-4.2	4,2	520	1060	350	21	0,6	810 1422	1	110 117
C 10.1-5.0	5	520	1060	350	21	0,6	810 1423	1	110 117
C 10.1-6.0	6	520	1060	350	21	0,6	810 1424	1	110 117

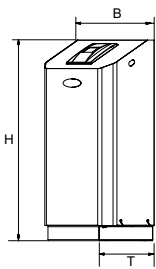

Compresso C 10.2 Connect

Přesné udržování tlaku ± 0.1 bar

2 kompresory. Ventilový rozdělovač se 1 přepouštěcím ventily a pojistným ventilem. Spínání kontrolované časem a závislé na zatížení.

Typ	PS [bar]	B	H	T	m [kg]	Pel [kW]	Objednací č.	Balení	Cena/ks
C 10.2-3.0	3	520	1060	350	35	1,2	810 1460	1	149 884
C 10.2-3.75	3,75	520	1060	350	35	1,2	810 1461	1	149 884
C 10.2-4.2	4,2	520	1060	350	35	1,2	810 1462	1	149 884
C 10.2-5.0	5	520	1060	350	35	1,2	810 1463	1	149 884
C 10.2-6.0	6	520	1060	350	35	1,2	810 1464	1	149 884

T = Hloubka zařízení

TecBox, Compresso C 15

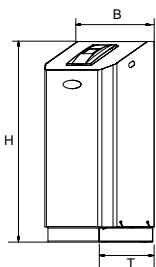

Compresso C 15.1 Connect

Přesné udržování tlaku ± 0.1 bar

1 kompresor. Ventilový rozdělovač s 1 přepouštěcím ventilem a pojistným ventilem.

Typ	PS [bar]	B	H	T	m [kg]	Pel [kW]	Objednací č.	Balení	Cena/ks
C 15.1-6.0	6	520	1060	350	42	1,3	810 1434	1	213 676
C 15.1-10.0	10	520	1060	350	42	1,3	810 1435	1	213 676

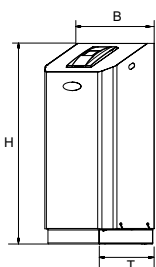

Compresso C 15.2 Connect

Přesné udržování tlaku ± 0.1 bar

2 kompresory. Ventilový rozdělovač se 1 přepouštěcím ventily a pojistným ventilem. Spínání kontrolované časem a závislé na zatížení.

Typ	PS [bar]	B	H	T	m [kg]	Pel [kW]	Objednací č.	Balení	Cena/ks
C 15.2-6.0	6	520	1060	350	62	2,6	810 1474	1	364 716
C 15.2-10.0	10	520	1060	350	62	2,6	810 1475	1	364 716

T = Hloubka zařízení

Expanzní nádoby

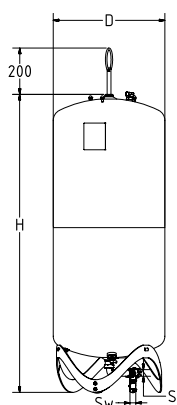

Compresso CU

Primární nádoba. Noha s měřicím čidlem pro měření obsahu.

Včetně flexibilní trubky a expanzního kohoutu s vypouštěním pro připojení k soustavě.

Typ	VN [l]	D	H	H***	m [kg]	S	Sw	Objednací č.	Balení	Cena/ks
6 bar (PS)										
CU 200.6	200	500	1340	1565	34	Rp1	G3/4	712 1000	1	78 056
CU 300.6	300	560	1469	1690	40	Rp1	G3/4	712 1001	1	87 104
CU 400.6	400	620	1532	1760	58	Rp1	G3/4	712 1002	1	96 484
CU 500.6	500	680	1627	1858	67	Rp1	G3/4	712 1003	1	108 545
CU 600.6	600	740	1638	1873	80	Rp1	G3/4	712 1004	1	120 604
CU 800.6	800	740	2132	2360	98	Rp1	G3/4	712 1005	1	154 107

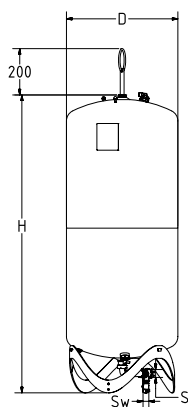

Compresso CU...E

Sekundární nádoba.

Včetně flexibilní trubky a expanzního kohoutu s vypouštěním pro připojení k soustavě, montážní sada pro vzduchové propojení nádob.

Typ	VN [l]	D	H	H***	m [kg]	S	Sw	Objednací č.	Balení	Cena/ks
6 bar (PS)										
CU 200.6 E	200	500	1340	1565	33	Rp1	G3/4	712 2000	1	61 310
CU 300.6 E	300	560	1469	1690	39	Rp1	G3/4	712 2001	1	70 357
CU 400.6 E	400	620	1532	1760	57	Rp1	G3/4	712 2002	1	79 738
CU 500.6 E	500	680	1627	1858	66	Rp1	G3/4	712 2003	1	91 793
CU 600.6 E	600	740	1638	1873	79	Rp1	G3/4	712 2004	1	103 857
CU 800.6 E	800	740	2132	2360	97	Rp1	G3/4	712 2005	1	137 359

VN = Jmenovitý objem

***) Max. Výška když je nádoba nakloněná

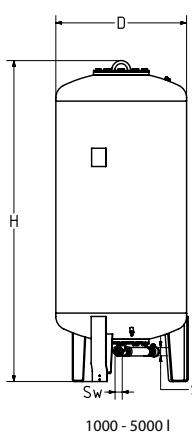
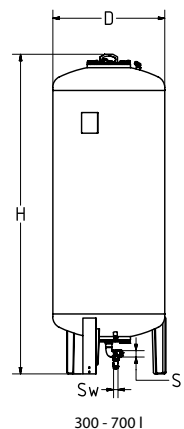
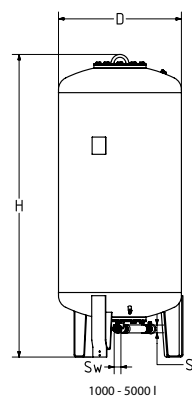
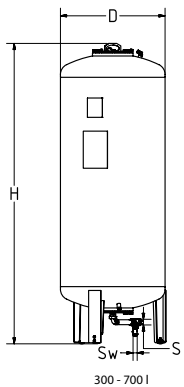

Compresso CG

Primární nádoba. Noha s měřicím čidlem pro měření obsahu. Včetně flexibilní trubky a expanzního kohoutu s vypouštěním pro připojení k soustavě. Vnitřní ochranný nátěr proti korozi pro minimální opotřebení vaku.

Typ*	VN [l]	D	H**	H***	m	S	Sw	Objednací č.	Balení	Cena/ks
6 bar (PS)										
CG 300.6	300	500	1823	1839	140	Rp1	G3/4	712 1006	1	145 511
CG 500.6	500	650	1864	1893	190	Rp1	G3/4	712 1007	1	169 373
CG 700.6	700	750	1894	1931	210	Rp1	G3/4	712 1008	1	189 162
CG 1000.6	1000	850	2097	2132	290	Rp1 1/2	G3/4	712 1009	1	218 264
CG 1500.6	1500	1016	2248	2295	400	Rp1 1/2	G3/4	712 1010	1	261 918
CG 2000.6	2000	1016	2746	2785	680	Rp1 1/2	G3/4	712 1015	1	356 068
CG 3000.6	3000	1300	2850	2936	840	Rp1 1/2	G3/4	712 1012	1	523 830
CG 4000.6	4000	1300	3496	3547	950	Rp1 1/2	G3/4	712 1013	1	698 440
CG 5000.6	5000	1300	4134	4183	1050	Rp1 1/2	G3/4	712 1014	1	785 747
10 bar (PS)										
CG 300.10	300	500	1854	1866	160	Rp1	G3/4	712 3000	1	160 642
CG 500.10	500	650	1897	1921	220	Rp1	G3/4	712 3001	1	205 462
CG 700.10	700	750	1928	1961	250	Rp1	G3/4	712 3002	1	238 633
CG 1000.10	1000	850	2097	2132	340	Rp1 1/2	G3/4	712 3003	1	282 287
CG 1500.10	1500	1016	2285	2331	460	Rp1 1/2	G3/4	712 3004	1	355 042
CG 2000.10	2000	1016	2779	2819	760	Rp1 1/2	G3/4	712 3009	1	506 711
CG 3000.10	3000	1300	2879	2942	920	Rp1 1/2	G3/4	712 3006	1	747 917

Compresso CG...E

Sekundární nádoba. Včetně expanzního kohoutu s vypouštěním, montážní sada pro vzduchové připojení nádob. Vnitřní ochranný nátěr proti korozi pro minimální opotřebení vaku.

Typ*	VN [l]	D	H**	H***	m	S	Sw	Objednací č.	Balení	Cena/ks
6 bar (PS)										
CG 300.6 E	300	500	1823	1839	140	Rp1	G3/4	712 2006	1	130 957
CG 500.6 E	500	650	1864	1893	190	Rp1	G3/4	712 2007	1	154 822
CG 700.6 E	700	750	1894	1931	210	Rp1	G3/4	712 2008	1	174 608
CG 1000.6 E	1000	850	2097	2132	290	Rp1 1/2	G3/4	712 2009	1	203 712
CG 1500.6 E	1500	1016	2248	2295	400	Rp1 1/2	G3/4	712 2010	1	247 363
CG 2000.6 E	2000	1016	2746	2785	680	Rp1 1/2	G3/4	712 2015	1	340 868
CG 3000.6 E	3000	1300	2850	2936	840	Rp1 1/2	G3/4	712 2012	1	509 281
CG 4000.6 E	4000	1300	3496	3547	950	Rp1 1/2	G3/4	712 2013	1	683 893
CG 5000.6 E	5000	1300	4134	4183	1050	Rp1 1/2	G3/4	712 2014	1	771 195
10 bar (PS)										
CG 300.10 E	300	500	1854	1866	160	Rp1	G3/4	712 4000	1	146 093
CG 500.10 E	500	650	1897	1921	220	Rp1	G3/4	712 4001	1	190 908
CG 700.10 E	700	750	1928	1961	250	Rp1	G3/4	712 4002	1	224 082
CG 1000.10 E	1000	850	2097	2132	340	Rp1 1/2	G3/4	712 4003	1	267 734
CG 1500.10 E	1500	1016	2285	2331	460	Rp1 1/2	G3/4	712 4004	1	340 489
CG 2000.10 E	2000	1016	2779	2819	760	Rp1 1/2	G3/4	712 4009	1	491 512
CG 3000.10 E	3000	1300	2879	2942	920	Rp1 1/2	G3/4	712 4006	1	733 364

VN = Jmenovitý objem

*) Provedení > 10 bar a speciální nádoby na vyžádání.

***) Tolerance 0 /-100

****) Max. Výška když je nádoba nakloněná

Compresso CX Connect

Pro soustavy vytápění do 4 MW a soustavy chlazení do 6 MW

TecBox, Compresso CX

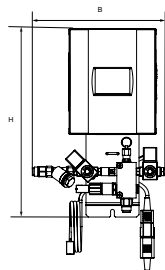

Compresso CX

Přesné udržování tlaku ± 0.1 bar

Pro externí přívod vzduchu bez oleje, obsahuje přívodní a odřukovací ventil.

Typ	PS [bar]	B	H	T	m [kg]	PeI [kW]	Objednací č.	Balení	Cena/ks
CX 80-6	6	275	392	190	6	0,1	30102130000	1	80 203
CX 80-10	10	275	392	190	6	0,1	30102130001	1	80 203
CX 80-16	16	275	392	190	6	0,1	30102130002	1	80 203

T = Hloubka zařízení

Expanzní nádoby

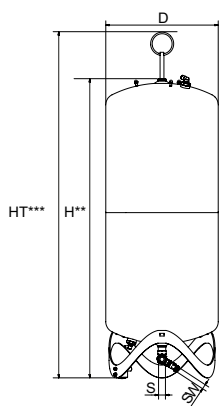

Compresso CU

Primární nádoba. Noha s měřicím čidlem pro měření obsahu.

Včetně flexibilní trubky a expanzního kohoutu s vypouštěním pro připojení k soustavě.

Typ	VN [l]	D	H**	HT***	m [kg]	S	Sw	Objednací č.	Balení	Cena/ks
6 bar (PS)										
CU 200.6	200	500	1340	1565	34	Rp1	G3/4	712 1000	1	78 056
CU 300.6	300	560	1469	1690	40	Rp1	G3/4	712 1001	1	87 104
CU 400.6	400	620	1532	1760	58	Rp1	G3/4	712 1002	1	96 484
CU 500.6	500	680	1627	1858	67	Rp1	G3/4	712 1003	1	108 545
CU 600.6	600	740	1638	1873	80	Rp1	G3/4	712 1004	1	120 604
CU 800.6	800	740	2132	2360	98	Rp1	G3/4	712 1005	1	154 107

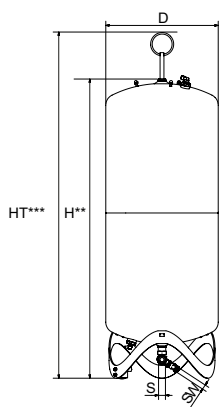

Compresso CU...E

Sekundární nádoba.

Včetně flexibilní trubky a expanzního kohoutu s vypouštěním pro připojení k soustavě, montážní sada pro vzduchové propojení nádob.

Typ	VN [l]	D	H**	HT***	m [kg]	S	Sw	Objednací č.	Balení	Cena/ks
6 bar (PS)										
CU 200.6 E	200	500	1340	1565	33	Rp1	G3/4	712 2000	1	61 310
CU 300.6 E	300	560	1469	1690	39	Rp1	G3/4	712 2001	1	70 357
CU 400.6 E	400	620	1532	1760	57	Rp1	G3/4	712 2002	1	79 738
CU 500.6 E	500	680	1627	1858	66	Rp1	G3/4	712 2003	1	91 793
CU 600.6 E	600	740	1638	1873	79	Rp1	G3/4	712 2004	1	103 857
CU 800.6 E	800	740	2132	2360	97	Rp1	G3/4	712 2005	1	137 359

VN = Jmenovitý objem

***) Tolerance 0 /-100

***) Max. Výška když je nádoba nakloněná včetně zvedacího oka

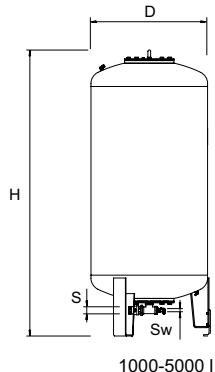
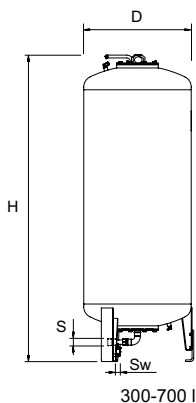
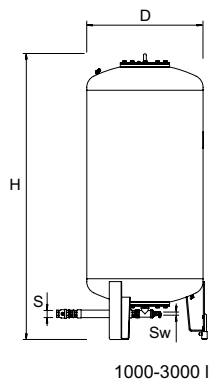
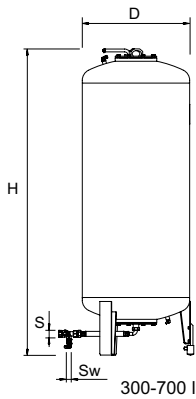

Compresso CG

Primární nádoba. Noha s měřicím čidlem pro měření obsahu. Včetně flexibilní trubky a expanzního kohoutu s vypouštěním pro připojení k soustavě. Vnitřní ochranný nátěr proti korozi pro minimální opotřebení vaku.

Typ*	VN [l]	D	H**	H***	m	S	Sw	Objednací č.	Balení	Cena/ks
6 bar (PS)										
CG 300.6	300	500	1823	1839	140	Rp1	G3/4	712 1006	1	145 511
CG 500.6	500	650	1864	1893	190	Rp1	G3/4	712 1007	1	169 373
CG 700.6	700	750	1894	1931	210	Rp1	G3/4	712 1008	1	189 162
CG 1000.6	1000	850	2097	2132	290	Rp1 1/2	G3/4	712 1009	1	218 264
CG 1500.6	1500	1016	2248	2295	400	Rp1 1/2	G3/4	712 1010	1	261 918
CG 2000.6	2000	1016	2746	2785	680	Rp1 1/2	G3/4	712 1015	1	356 068
CG 3000.6	3000	1300	2850	2936	840	Rp1 1/2	G3/4	712 1012	1	523 830
CG 4000.6	4000	1300	3496	3547	950	Rp1 1/2	G3/4	712 1013	1	698 440
CG 5000.6	5000	1300	4134	4183	1050	Rp1 1/2	G3/4	712 1014	1	785 747
10 bar (PS)										
CG 300.10	300	500	1854	1866	160	Rp1	G3/4	712 3000	1	160 642
CG 500.10	500	650	1897	1921	220	Rp1	G3/4	712 3001	1	205 462
CG 700.10	700	750	1928	1961	250	Rp1	G3/4	712 3002	1	238 633
CG 1000.10	1000	850	2097	2132	340	Rp1 1/2	G3/4	712 3003	1	282 287
CG 1500.10	1500	1016	2285	2331	460	Rp1 1/2	G3/4	712 3004	1	355 042
CG 2000.10	2000	1016	2779	2819	760	Rp1 1/2	G3/4	712 3009	1	506 711
CG 3000.10	3000	1300	2879	2942	920	Rp1 1/2	G3/4	712 3006	1	747 917

Compresso CG...E

Sekundární nádoba. Včetně expanzního kohoutu s vypouštěním, montážní sada pro vzduchové připojení nádob. Vnitřní ochranný nátěr proti korozi pro minimální opotřebení vaku.

Typ*	VN [l]	D	H**	H***	m	S	Sw	Objednací č.	Balení	Cena/ks
6 bar (PS)										
CG 300.6 E	300	500	1823	1839	140	Rp1	G3/4	712 2006	1	130 957
CG 500.6 E	500	650	1864	1893	190	Rp1	G3/4	712 2007	1	154 822
CG 700.6 E	700	750	1894	1931	210	Rp1	G3/4	712 2008	1	174 608
CG 1000.6 E	1000	850	2097	2132	290	Rp1 1/2	G3/4	712 2009	1	203 712
CG 1500.6 E	1500	1016	2248	2295	400	Rp1 1/2	G3/4	712 2010	1	247 363
CG 2000.6 E	2000	1016	2746	2785	680	Rp1 1/2	G3/4	712 2015	1	340 868
CG 3000.6 E	3000	1300	2850	2936	840	Rp1 1/2	G3/4	712 2012	1	509 281
CG 4000.6 E	4000	1300	3496	3547	950	Rp1 1/2	G3/4	712 2013	1	683 893
CG 5000.6 E	5000	1300	4134	4183	1050	Rp1 1/2	G3/4	712 2014	1	771 195
10 bar (PS)										
CG 300.10 E	300	500	1854	1866	160	Rp1	G3/4	712 4000	1	146 093
CG 500.10 E	500	650	1897	1921	220	Rp1	G3/4	712 4001	1	190 908
CG 700.10 E	700	750	1928	1961	250	Rp1	G3/4	712 4002	1	224 082
CG 1000.10 E	1000	850	2097	2132	340	Rp1 1/2	G3/4	712 4003	1	267 734
CG 1500.10 E	1500	1016	2285	2331	460	Rp1 1/2	G3/4	712 4004	1	340 489
CG 2000.10 E	2000	1016	2779	2819	760	Rp1 1/2	G3/4	712 4009	1	491 512
CG 3000.10 E	3000	1300	2879	2942	920	Rp1 1/2	G3/4	712 4006	1	733 364

VN = Jmenovitý objem

*) Provedení > 10 bar a speciální nádoby na vyžádání.

***) Tolerance 0 / -100

***) Max. Výška když je nádoba nakloněná

Příslušenství pro regulaci

Komunikační modul pro ovládání BrainCube

Maximální přípustná teplota okolí, TA: 40°C

Třída ochrany: IP 54

Napájení: 230 V/50 Hz

ComCube DCA

2 galvanicky oddělené analogové výstupy 4-20 mA pro převedení do řídicího systému budovy, odpojovací napětí 2,5 kVAC. Zapojeno kompletně v plastové skříni, montáž na stěnu.

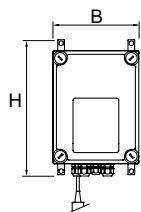

Typ	B	H	T	m [kg]	PeI [kW]	Objednací č.	Balení	Cena/ks
DCA	190	260	180	0,5	0,1	814 1010	1	70 528

T = Hloubka zařízení

Rozšíření softwaru

Možnosti zapojení jako Master-Slave, paralelní zapojení pro zvýšení výkonu nebo pro 100% zálohu. Možný dálkový vypínač Master / Slave.

Vedení ze strany montáže, uvedení do provozu Zákaznickým servisem PNEUMATEX.

Včetně montážní sady s uzavíracími kohouty pro připojení na vzduchové straně TecBoxů s primární nádobou.

Master-Slave DMS 2

Paralelní provoz 2 Compresso C 10, C 20.

Typ	Objednací č.	Balení	Cena/ks
DMS 2 C	814 1020	1	30 666



Transfero TV Connect

Pro soustavy vytápění do 8 MW a soustavy chlazení do 13 MW

Řídicí jednotka TecBox, Transfero TV Connect pro vytápění

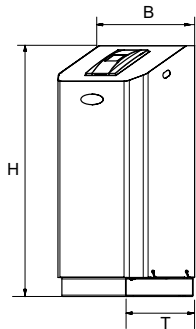

Transfero TV .1 E Connect

Přesné udržování tlaku $\pm 0,2$ bar. 1 čerpadlo. 1 přepouštěcí ventil a 2 motorické ventily pro odplynění a udržování tlaku.

1 solenoidový ventil a 1 průtokoměr pro doplňování vody.

Typ	B	H	T	m [kg]	PeI [kW]	dpu [bar]	SPL [dB(A)]	Objednací č.	Balení	Cena/ks
10 bar (PS)										
TV 4.1 E	500	920	530	42	0,75	1-2,5	~55*	811 1500	1	181 784
TV 6.1 E	500	920	530	44	1,1	1,5-3,5	~55*	811 1501	1	184 650
TV 8.1 E	500	920	530	45	1,4	2-4,5	~55*	811 1502	1	188 939
TV 10.1 E	500	1300	530	50	1,7	3,5-6,5	~60*	811 1503	1	229 587
13 bar (PS)										
TV 14.1 E	500	1300	530	69	1,7	5,5-10	~60*	811 1504	1	268 534

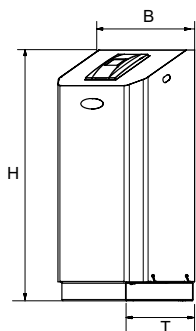

Transfero TV .1 EH Connect

Přesné udržování tlaku $\pm 0,2$ bar. 1 čerpadlo. 1 přepouštěcí ventil a 2 motorické ventily pro odplynění a udržování tlaku. 1 přepouštěcí ventil pro udržování tlaku při špičkovém zatížení. ventil pro udržování tlaku při špičkovém zatížení.

1 solenoidový ventil a 1 průtokoměr pro doplňování vody.

Typ	B	H	T	m [kg]	PeI [kW]	dpu [bar]	SPL [dB(A)]	Objednací č.	Balení	Cena/ks
10 bar (PS)										
TV 4.1 EH	500	920	530	43	0,75	1-2,5	~55*	811 1510	1	190 872
TV 6.1 EH	500	920	530	46	1,1	1,5-3,5	~55*	811 1511	1	193 886
TV 8.1 EH	500	920	530	47	1,4	2-4,5	~55*	811 1512	1	198 389
TV 10.1 EH	500	1300	530	52	1,7	3,5-6,5	~60*	811 1513	1	241 067
13 bar (PS)										
TV 14.1 EH	500	1300	530	72	1,7	5,5-10	~60*	811 1514	1	281 958

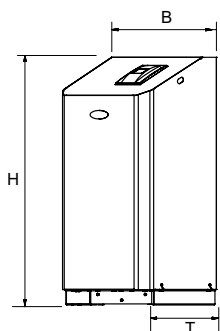

Transfero TV .2 EH Connect

Přesné udržování tlaku $\pm 0,2$ bar. 2 čerpadla. 1 přepouštěcí ventil a 2 motorické ventily pro odplynění a udržování tlaku. 1 přepouštěcí ventil pro udržování tlaku při špičkovém zatížení.

1 solenoidový ventil a 1 průtokoměr pro doplňování vody.

Typ	B	H	T	m [kg]	PeI [kW]	dpu [bar]	SPL [dB(A)]	Objednací č.	Balení	Cena/ks
10 bar (PS)										
TV 4.2 EH	680	920	530	54	1,5	1-2,5	~55*	811 1520	1	305 264
TV 6.2 EH	680	920	530	57	2,2	1,5-3,5	~55*	811 1521	1	310 261
TV 8.2 EH	680	920	530	60	2,8	2-4,5	~55*	811 1522	1	317 465
TV 10.2 EH	680	1300	530	70	3,4	3,5-6,5	~60*	811 1523	1	385 708
13 bar (PS)										
TV 14.2 EH	680	1300	530	97	3,4	5,5-10	~60*	811 1524	1	451 134

T = Hloubka zařízení

dpu = Rozsah provozního tlaku

*) při provozu čerpadla

Řídicí jednotka TecBox, Transfero TV Connect pro chlazení

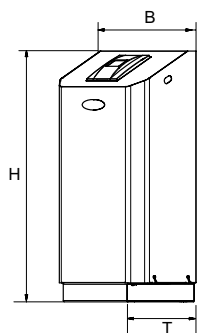
**Transfero TV .1 EC Connect**

Přesné udržování tlaku $\pm 0,2$ bar. 1 čerpadlo. 1 přepouštěcí ventil a 2 motorické ventily pro odplynění a udržování tlaku.

1 solenoidový ventil a 1 průtokoměr pro doplňování vody.

Chladicí izolace s ochranou proti kondenzované vodě.

Typ	B	H	T	m [kg]	Pel [kW]	dpu [bar]	SPL [dB(A)]	Objednací č.	Balení	Cena/ks
10 bar (PS)										
TV 4.1 EC	500	920	530	43	0,75	1-2,5	~55*	811 1530	1	241 935
TV 6.1 EC	500	920	530	45	1,1	1,5-3,5	~55*	811 1531	1	244 294
TV 8.1 EC	500	920	530	46	1,4	2-4,5	~55*	811 1532	1	249 403
TV 10.1 EC	500	1300	530	51	1,7	3,5-6,5	~60*	811 1533	1	258 429
13 bar (PS)										
TV 14.1 EC	500	1300	530	70	1,7	5,5-10	~60*	811 1534	1	303 121

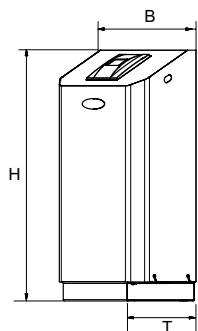
**Transfero TV .1 EHC Connect**

Přesné udržování tlaku $\pm 0,2$ bar. 1 čerpadlo. 1 přepouštěcí ventil a 2 motorické ventily pro odplynění a tlakování. 1 přepouštěcí ventil pro špičkové zatížení při tlakování.

1 solenoidový ventil a 1 průtokoměr pro doplňování vody.

Chladicí izolace s ochranou proti kondenzované vodě.

Typ	B	H	T	m [kg]	Pel [kW]	dpu [bar]	SPL [dB(A)]	Objednací č.	Balení	Cena/ks
10 bar (PS)										
TV 4.1 EHC	500	920	530	44	0,75	1-2,5	~55*	811 1540	1	254 040
TV 6.1 EHC	500	920	530	47	1,1	1,5-3,5	~55*	811 1541	1	256 511
TV 8.1 EHC	500	920	530	48	1,4	2-4,5	~55*	811 1542	1	261 881
TV 10.1 EHC	500	1300	530	51	1,7	3,5-6,5	~60*	811 1543	1	271 349
13 bar (PS)										
TV 14.1 EHC	500	1300	530	73	1,7	5,5-10	~60*	811 1544	1	318 285

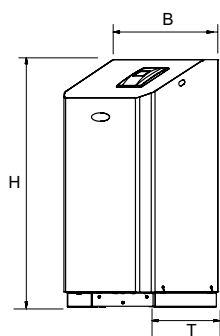
**Transfero TV .2 EHC Connect**

Přesné udržování tlaku $\pm 0,2$ bar. 2 čerpadla. 1 přepouštěcí ventil a 2 motorické ventily pro odplynění a udržování tlaku. 1 přepouštěcí ventil pro udržování tlaku při špičkovém zatížení.

1 solenoidový ventil a 1 průtokoměr pro doplňování vody.

Chladicí izolace s ochranou proti kondenzované vodě.

Typ	B	H	T	m [kg]	Pel [kW]	dpu [bar]	SPL [dB(A)]	Objednací č.	Balení	Cena/ks
10 bar (PS)										
TV 4.2 EHC	680	920	530	55	1,5	1-2,5	~55*	811 1550	1	335 789
TV 6.2 EHC	680	920	530	58	2,2	1,5-3,5	~55*	811 1551	1	341 292
TV 8.2 EHC	680	920	530	61	2,8	2-4,5	~55*	811 1552	1	349 220
TV 10.2 EHC	680	1300	530	71	3,4	3,5-6,5	~60*	811 1553	1	424 274
13 bar (PS)										
TV 14.2 EHC	680	1300	530	98	3,4	5,5-10	~60*	811 1554	1	496 251

T = Hloubka zařízení

dpu = Rozsah provozního tlaku

*) při provozu čerpadla

Expanzní nádoby, Transfero TU/TU...E

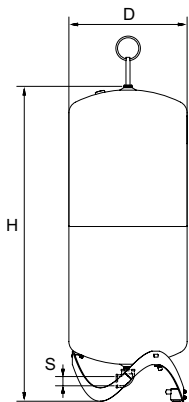

Transfero TU

Primární nádoba. Noha s měřicím čidlem pro měření obsahu. Včetně montážní sady pro napojení nádoby k Tecboxu.

Typ	VN [l]	D	H	H***	m [kg]	S	Objednací č.	Balení	Cena/ks
2 bar (PS)									
TU 200	200	500	1339	1565	36	Rp 1 1/4	713 1000	1	86 098
TU 300	300	560	1469	1690	41	Rp 1 1/4	713 1001	1	91 527
TU 400	400	620	1532	1760	58	Rp 1 1/4	713 1002	1	98 495
TU 500	500	680	1627	1858	68	Rp 1 1/4	713 1003	1	109 885
TU 600	600	740	1638	1873	78	Rp 1 1/4	713 1004	1	121 277
TU 800	800	740	2132	2360	99	Rp 1 1/4	713 1005	1	153 436

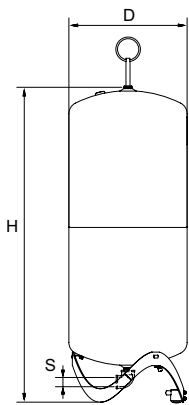

Transfero TU...E

Sekundární nádoba.

Včetně montážní sady pro napojení nádoby, flexibilní hadice a vypouštěcího kohoutu.

Typ	VN [l]	D	H	H***	m [kg]	S	Objednací č.	Balení	Cena/ks
2 bar (PS)									
TU 200 E	200	500	1339	1565	35	Rp 1 1/4	713 2000	1	72 032
TU 300 E	300	560	1469	1690	40	Rp 1 1/4	713 2001	1	77 452
TU 400 E	400	620	1532	1760	57	Rp 1 1/4	713 2002	1	84 423
TU 500 E	500	680	1627	1868	67	Rp 1 1/4	713 2003	1	95 818
TU 600 E	600	740	1638	1873	75	Rp 1 1/4	713 2004	1	107 202
TU 800 E	800	740	2132	2360	98	Rp 1 1/4	713 2005	1	139 366

VN = Jmenovitý objem

***) Max. Výška když je nádoba nakloněná. Tolerance 0 /-100.

Expanzní nádoby, Transfero TG/TG...E

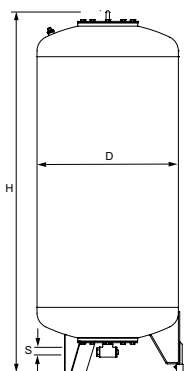

Transfero TG

Primární nádoba. Noha s měřicím čidlem pro měření obsahu.

Včetně montážní sady pro napojení nádoby k Tecboxu.

Typ *	VN [l]	D	H**	H***	m	S	Objednací č.	Balení	Cena/ks
2 bar (PS)									
TG 1000	1000	850	2199	2210	280	Rp 1 1/4	713 1006	1	224 082
TG 1500	1500	1016	2351	2381	360	Rp 1 1/4	713 1007	1	267 734
TG 2000	2000	1016	2848	2876	640	Rp 1 1/4	713 1012	1	362 919
TG 3000	3000	1300	2951	3016	800	Rp 1 1/4	713 1009	1	529 652
TG 4000	4000	1300	3592	3633	910	Rp 1 1/4	713 1010	1	704 263
TG 5000	5000	1300	4216	4275	1010	Rp 1 1/4	713 1011	1	791 567

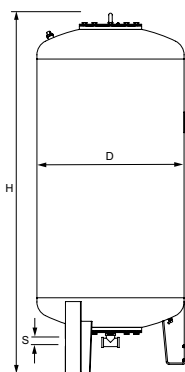

Transfero TG...E

Sekundární nádoba.

Včetně montážní sady pro napojení nádoby, flexibilní hadice a vypouštěcího kohoutu.

Typ *	VN [l]	D	H**	H***	m	S	Sw	Objednací č.	Balení	Cena/ks
2 bar (PS)										
TG 1000 E	1000	850	2199	2210	280	Rp 1 1/4	G3/4	713 2006	1	209 534
TG 1500 E	1500	1016	2351	2381	360	Rp 1 1/4	G3/4	713 2007	1	253 186
TG 2000 E	2000	1016	2848	2876	640	Rp 1 1/4	G3/4	713 2012	1	347 712
TG 3000 E	3000	1300	2951	3016	800	Rp 1 1/4	G3/4	713 2009	1	515 102
TG 4000 E	4000	1300	3592	3633	910	Rp 1 1/4	G3/4	713 2010	1	689 711
TG 5000 E	5000	1300	4216	4275	1010	Rp 1 1/4	G3/4	713 2011	1	777 018

VN = Jmenovitý objem

SW = Vypouštění

*) Zvláštní nádoby na vyžádání.

***) Tolerance 0 /-100.

***) Max. Výška když je nádoba nakloněná. Tolerance 0 /-100.

Uzavírací kouhout pro expanzní nádobu

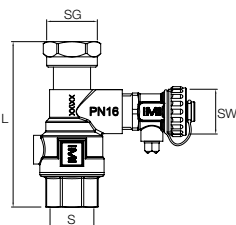

Uzavírací kouhout DLV

Oboustranný vnitřní závit, závitové připojení k přímému plošně těsnicímu připojení ke vhodným expanzním nádobám.

Typ	PS [bar]	L	m [kg]	S	SG	SW	Objednací č.	Balení	Cena/ks
DLV 20	16	97	0,49	Rp3/4	G3/4	G3/4	535 1434	1	2 537
DLV 25	16	100	0,54	Rp1	G1	G3/4	535 1436	1	3 726

Expanzní nádoba

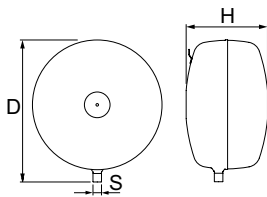

Statico SD

Tvar disku.

Typ	VN [l]	p0 [bar]	D	H	m [kg]	S	Objednáací č.	Balení	Cena/ks
Transfero TV 4,6,8									
SD 50.10	50	4	536	316**	12	R3/4	710 3005	25/4	8 309
Transfero TV 10, 14 (psvs ≤ 10 bar)									
SD 80.10	80	4	636	346**	16	R3/4	710 3006	12/4	11 658

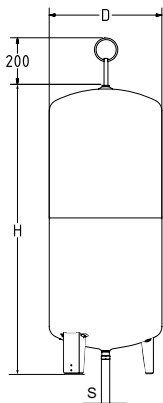

Statico SU

Válcový tvar, pro Transfero TV14 (10 bar < psvs ≤ 13 bar).

Typ	VN [l]	p0 [bar]	D	H	H***	m [kg]	S	Objednáací č.	Balení	Cena/ks
10 bar (PS)										
SU 140.10	140	4	420	1274	1489	32	R3/4	710 3007	1	45 561

VN = Jmenovitý objem

***) Tolerance 0 /+35.

Pleno P jednotky pro doplňování vody

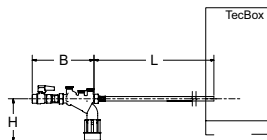

Pleno P BA4 R

Hydraulická jednotka pro doplňování vody s Vento/Transfero Connect, Pleno PX/PIX, Simply Compresso C 2.1-80 SWM a v kombinaci s moduly Pleno Refill. Obsahuje uzavírací ventil, zpětný ventil, filtr a potrubní oddělovač typu BA (třída ochrany 4) podle EN 1717.

Přípojka (Swm): G1/2

Typ	PS [bar]	B	L	H	m [kg]	qwm [l/h]	Objednáací č.	Balení	Cena/ks
BA4 R	10	210	1300	135	1,1	350* 250** 50*** q(pw-pout) ****	813 3310	1	20 183

* maximální průměrná hodnota pro odplynění doplňovací vody pomocí Vento V/VI a Transfero TV/TVI

** maximální průměrná hodnota pro odplynění doplňovací vody pomocí Vento Compact

*** při použití omezovače průtoku pro provoz s patronami na úpravu vody s nízkým průtokem

**** pro kombinaci s Pleno PX/PIX viz. diagram q(pw-pout) v datovém listu Pleno Connect

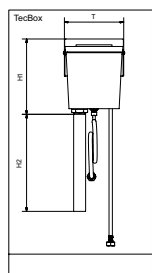

Pleno P AB5

Hydraulická jednotka pro doplňování vody v provozu se zařízením Vento/Transfero Connect. Obsahuje potrubní oddělovač typ AB (třída ochrany 5) podle normy EN 1717. Pro instalaci na zadní straně každé jednotky. Může být použito pro změkčovací moduly jiných výrobců které splňují minimální požadavek na průtok q_{wm} min 1300 l/h a proto můžou být připojeny napřímo.

Typ	PS [bar]	T	H1	H2	m [kg]	q_{wm} [l/h]	Objednávací č.	Balení	Cena/ks
AB5	10	220	280	1000	1,83	200	813 3320	1	18 499

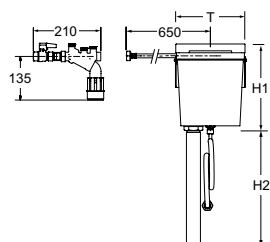

Pleno P AB5 R

Hydraulická jednotka pro doplňování vody v provozu se zařízením Vento/Transfero Connect. Obsahuje Pleno P BA4 R potrubní oddělovač a modul Pleno P AB5, EN 1717 třída ochrany 5.

Typ	PS [bar]	T	H1	H2	m [kg]	q_{wm} [l/h]	Objednávací č.	Balení	Cena/ks
AB5 R	10	220	280	1000	3,8	200	813 3330	1	30 054

q_{wm} = průtok doplňovací vody

T = Hloubka zařízení

Pleno Refill

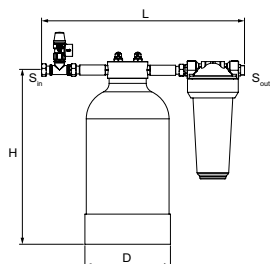

Pleno Refill

Hydraulická jednotka pro změkčování vody v provozu společně se zařízením Vento/Transfero Connect. Filtr se sítí 25 μ m pro ochranu soustavy. Změkčovací patrona je naplněna vysoce kvalitní pryskyřicí. 3/4" převlečná matice, 3/4" vnější závit vhodný pro ploché těsnění.

Nominální tlak: PS 8

Max. pracovní teplota: 45°C

Min. pracovní teplota: > 4°C

Typ	Kapacita l x °dH	S _{in}	S _{out}	D	H	L	m [kg]	Objednávací č.	Balení	Cena/ks
Refill 16000	16000	G3/4	G3/4	195	383	455	9,1	813 3210	1	27 998
Refill 36000	36000	G3/4	G3/4	220	466	455	13	813 3220	1	29 557
Refill 48000	48000	G3/4	G3/4	270	458	455	16,2	813 3230	1	31 119

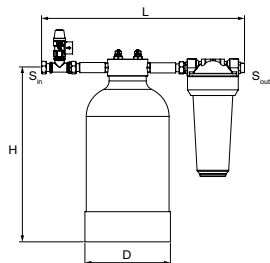

Pleno Refill Demin

Hydraulická jednotka pro odsolení vody v provozu společně se zařízením Vento/Transfero Connect. Filtr se sítí 25 μ m pro ochranu soustavy. Odsolovací patrona je naplněna vysoce kvalitní pryskyřicí. 3/4" převlečná matice, 3/4" vnější závit vhodný pro ploché těsnění.

Nominální tlak: PS 8

Max. pracovní teplota: 45°C

Min. pracovní teplota: > 4°C

Typ	Kapacita l x °dH	S _{in}	S _{out}	D	H	L	m [kg]	Objednávací č.	Balení	Cena/ks
Refill Demin 13500	13500	G3/4	G3/4	220	466	455	13	813 3260	1	35 795
Refill Demin 18000	18000	G3/4	G3/4	270	458	455	16,2	813 3270	1	37 357

→ = Směr průtoku

Transfero TVI Connect

Pro soustavy vytápění do 8 MW a soustavy chlazení do 13 MW



Řídicí jednotka TecBox, Transfero TVI Connect pro vytápění

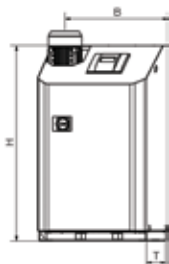

Transfero TVI.1 EH Connect

Přesné udržování tlaku $\pm 0,2$ bar. 1 čerpadlo. 1 přepouštěcí ventil a 2 motorické ventily pro odplynění a udržování tlaku. 1 přepouštěcí ventil pro udržování tlaku při špičkovém zatížení. ventil pro udržování tlaku při špičkovém zatížení.

1 solenoidový ventil a 1 průtokoměr pro doplňování vody.

Typ	B	H	T	m	PeI	dpu	SPL	Objednací č.	Balení	Cena/ks
				[kg]	[kW]	[bar]	[dB(A)]			
TVI 19.1 EH	570	1086	601	85	2,6	6,5-15,5	~60*	301032-80600	1	590 184
TVI 25.1 EH	570	1258	601	94	3,4	10,5-20,5	~60*	301032-80700	1	624 970

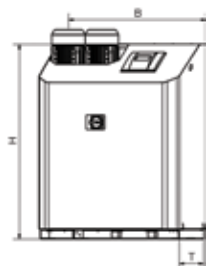

Transfero TVI.2 EH Connect

Přesné udržování tlaku $\pm 0,2$ bar. 2 čerpadla. 1 přepouštěcí ventil a 2 motorické ventily pro odplynění a udržování tlaku. 1 přepouštěcí ventil pro udržování tlaku při špičkovém zatížení.

1 solenoidový ventil a 1 průtokoměr pro doplňování vody.

Typ	B	H	T	m	PeI	dpu	SPL	Objednací č.	Balení	Cena/ks
				[kg]	[kW]	[bar]	[dB(A)]			
TVI 19.2 EH	751	1086	601	132	5,2	6,5-15,5	~60*	301032-90600	1	1 007 185
TVI 25.2 EH	751	1258	601	150	6,8	10,5-20,5	~60*	301032-90700	1	1 116 435

T = Hloubka zařízení

dpu = Rozsah provozního tlaku

*) při provozu čerpadla

Řídicí jednotka TecBox, Transfero TVI Connect pro chlazení

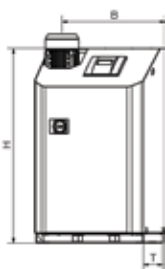

Transfero TVI.1 EHC Connect

Přesné udržování tlaku $\pm 0,2$ bar. 1 čerpadlo. 1 přepouštěcí ventil a 2 motorické ventily pro odplynění a tlakování. 1 přepouštěcí ventil pro špičkové zatížení při tlakování.

1 solenoidový ventil a 1 průtokoměr pro doplňování vody.

Chladicí izolace s ochranou proti kondenzované vodě.

Typ	B	H	T	m	PeI	dpu	SPL	Objednací č.	Balení	Cena/ks
				[kg]	[kW]	[bar]	[dB(A)]			
TVI 19.1 EHC	570	1086	601	87	2,6	6,5-15,5	~60*	301033-00600	1	810 369
TVI 25.1 EHC	570	1258	601	96	3,4	10,5-20,5	~60*	301033-00700	1	852 006

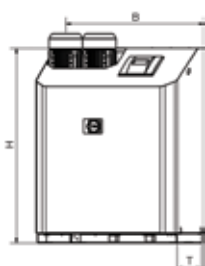

Transfero TVI.2 EHC Connect

Přesné udržování tlaku $\pm 0,2$ bar. 2 čerpadla. 1 přepouštěcí ventil a 2 motorické ventily pro odplynění a udržování tlaku. 1 přepouštěcí ventil pro udržování tlaku při špičkovém zatížení.

1 solenoidový ventil a 1 průtokoměr pro doplňování vody.

Chladicí izolace s ochranou proti kondenzované vodě.

Typ	B	H	T	m	PeI	dpu	SPL	Objednací č.	Balení	Cena/ks
				[kg]	[kW]	[bar]	[dB(A)]			
TVI 19.2 EHC	751	1086	601	135	5,2	6,5-15,5	~60*	301033-10600	1	1 285 254
TVI 25.2 EHC	751	1258	601	153	6,8	10,5-20,5	~60*	301033-10700	1	1 393 728

T = Hloubka zařízení

dpu = Rozsah provozního tlaku

*) při provozu čerpadla

Expanzní nádoby, Transfero TU/TU...E

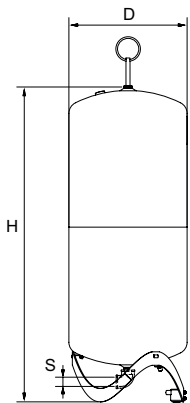

Transfero TU

Primární nádoba. Noha s měřicím čidlem pro měření obsahu. Včetně montážní sady pro napojení nádoby k Tecboxu.

Typ	VN [l]	D	H	H***	m [kg]	S	Objednací č.	Balení	Cena/ks
2 bar (PS)									
TU 200	200	500	1339	1565	36	Rp 1 1/4	713 1000	1	86 098
TU 300	300	560	1469	1690	41	Rp 1 1/4	713 1001	1	91 527
TU 400	400	620	1532	1760	58	Rp 1 1/4	713 1002	1	98 495
TU 500	500	680	1627	1858	68	Rp 1 1/4	713 1003	1	109 885
TU 600	600	740	1638	1873	78	Rp 1 1/4	713 1004	1	121 277
TU 800	800	740	2132	2360	99	Rp 1 1/4	713 1005	1	153 436

Transfero TU...E

Sekundární nádoba.

Včetně montážní sady pro napojení nádoby, flexibilní hadice a vypouštěcího kohoutu.

Typ	VN [l]	D	H	H***	m [kg]	S	Objednací č.	Balení	Cena/ks
2 bar (PS)									
TU 200 E	200	500	1339	1565	35	Rp 1 1/4	713 2000	1	72 032
TU 300 E	300	560	1469	1690	40	Rp 1 1/4	713 2001	1	77 452
TU 400 E	400	620	1532	1760	57	Rp 1 1/4	713 2002	1	84 423
TU 500 E	500	680	1627	1868	67	Rp 1 1/4	713 2003	1	95 818
TU 600 E	600	740	1638	1873	75	Rp 1 1/4	713 2004	1	107 202
TU 800 E	800	740	2132	2360	98	Rp 1 1/4	713 2005	1	139 366

VN = Jmenovitý objem

***) Max. Výška když je nádoba nakloněná. Tolerance 0 /-100.

Expanzní nádoby, Transfero TG/TG...E

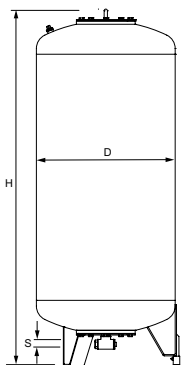

Transfero TG

Primární nádoba. Noha s měřicím čidlem pro měření obsahu.

Včetně montážní sady pro napojení nádoby k Tecboxu.

Typ *	VN [l]	D	H**	H***	m	S	Objednací č.	Balení	Cena/ks
2 bar (PS)									
TG 1000	1000	850	2199	2210	280	Rp 1 1/4	713 1006	1	224 082
TG 1500	1500	1016	2351	2381	360	Rp 1 1/4	713 1007	1	267 734
TG 2000	2000	1016	2848	2876	640	Rp 1 1/4	713 1012	1	362 919
TG 3000	3000	1300	2951	3016	800	Rp 1 1/4	713 1009	1	529 652
TG 4000	4000	1300	3592	3633	910	Rp 1 1/4	713 1010	1	704 263
TG 5000	5000	1300	4216	4275	1010	Rp 1 1/4	713 1011	1	791 567

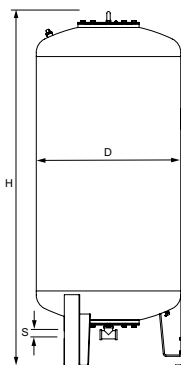

Transfero TG...E

Sekundární nádoba.

Včetně montážní sady pro napojení nádoby, flexibilní hadice a vypouštěcího kohoutu.

Typ *	VN [l]	D	H**	H***	m	S	Sw	Objednací č.	Balení	Cena/ks
2 bar (PS)										
TG 1000 E	1000	850	2199	2210	280	Rp 1 1/4	G3/4	713 2006	1	209 534
TG 1500 E	1500	1016	2351	2381	360	Rp 1 1/4	G3/4	713 2007	1	253 186
TG 2000 E	2000	1016	2848	2876	640	Rp 1 1/4	G3/4	713 2012	1	347 712
TG 3000 E	3000	1300	2951	3016	800	Rp 1 1/4	G3/4	713 2009	1	515 102
TG 4000 E	4000	1300	3592	3633	910	Rp 1 1/4	G3/4	713 2010	1	689 711
TG 5000 E	5000	1300	4216	4275	1010	Rp 1 1/4	G3/4	713 2011	1	777 018

VN = Jmenovitý objem

SW = Vypouštění

*) Zvláštní nádoby na vyžádání.

***) Tolerance 0 /-100.

***) Max. Výška když je nádoba nakloněná. Tolerance 0 /-100.

Uzavírací kouhout pro expanzní nádobu

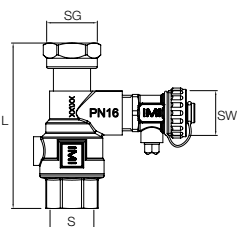

Uzavírací kouhout DLV

Oboustranný vnitřní závit, závitové připojení k přímému plošně těsnicímu připojení ke vhodným expanzním nádobám.

Typ	PS [bar]	L	m [kg]	S	SG	SW	Objednací č.	Balení	Cena/ks
DLV 25	16	100	0,54	Rp1	G1	G3/4	535 1436	1	3 726

Expanzní nádoba

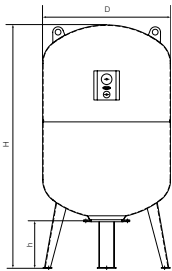

Statico SH

Válcový tvar

Typ	VN [l]	p0 [bar]	D	H	m [kg]	S	Objednáací č.	Balení	Cena/ks
25 bar (PS), 100°C (TS)									
SH 150.25	150	4	500	1070	71	R1 1/4	301012-01300	1	111 355
SH 300.25	300	4	640	1323	126	R1 1/4	301012-01600	1	165 434

VN = Jmenovitý objem

**) Tolerance 0 /+35.

Pleno P jednotky pro doplňování vody

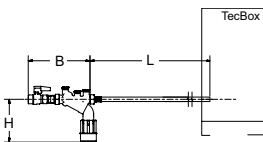

Pleno P BA4 R

Hydraulická jednotka pro doplňování vody s Vento/Transfero Connect, Pleno PX/PIX, Simply Compresso C 2.1-80 SWM a v kombinaci s moduly Pleno Refill. Obsahuje uzavírací ventil, zpětný ventil, filtr a potrubní oddělovač typu BA (třída ochrany 4) podle EN 1717.

Přípojka (Swm): G1/2

Typ	PS [bar]	B	L	H	m [kg]	qwm [l/h]	Objednáací č.	Balení	Cena/ks
BA4 R	10	210	1300	135	1,1	350* 250** 50*** q(pw-pout) ****	813 3310	1	20 183

* maximální průměrná hodnota pro odplynění doplňovací vody pomocí Vento V/VI a Transfero TV/TVI

** maximální průměrná hodnota pro odplynění doplňovací vody pomocí Vento Compact

*** při použití omezovače průtoku pro provoz s patronami na úpravu vody s nízkým průtokem

**** pro kombinaci s Pleno PX/PIX viz. diagram q(pw-pout) v datovém listu Pleno Connect

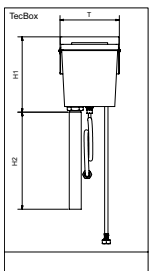

Pleno P AB5

Hydraulická jednotka pro doplňování vody v provozu se zařízením Vento/Transfero Connect. Obsahuje potrubní oddělovač typ AB (třída ochrany 5) podle normy EN 1717. Pro instalaci na zadní straně každé jednotky. Může být použito pro změkčovací moduly jiných výrobců které splňují minimální požadavek na průtok qwm min 1300 l/h a proto mohou být připojeny napřímo.

Typ	PS [bar]	T	H1	H2	m [kg]	qwm [l/h]	Objednáací č.	Balení	Cena/ks
AB5	10	220	280	1000	1,83	200	813 3320	1	18 499

Pleno P AB5 R

Hydraulická jednotka pro doplňování vody v provozu se zařízením Vento/Transfero Connect. Obsahuje Pleno P BA4 R potrubní oddělovač a modul Pleno P AB5, EN 1717 třída ochrany 5.

Typ	PS [bar]	T	H1	H2	m [kg]	qwm [l/h]	Objednáací č.	Balení	Cena/ks
AB5 R	10	220	280	1000	3,8	200	813 3330	1	30 054

qwm = průtok doplňovací vody

T = Hloubka zařízení

Pleno Refill

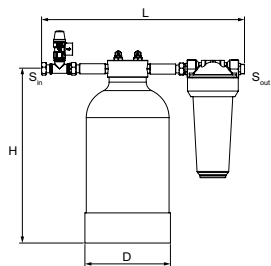

Pleno Refill

Hydraulická jednotka pro změkčování vody v provozu společně se zařízením Vento/Transfero Connect. Filtr se sítí 25 µm pro ochranu soustavy. Změkčovací patrona je naplněna vysoce kvalitní pryskyřicí. 3/4" převlečná matice, 3/4" vnější závit vhodný pro ploché těsnění.

Nominální tlak: PS 8

Max. pracovní teplota: 45°C

Min. pracovní teplota: > 4°C

Typ	Kapacita l x °dH	S _{in}	S _{out}	D	H	L	m [kg]	Objednací č.	Balení	Cena/ks
Refill 16000	16000	G3/4	G3/4	195	383	455	9,1	813 3210	1	27 998
Refill 36000	36000	G3/4	G3/4	220	466	455	13	813 3220	1	29 557
Refill 48000	48000	G3/4	G3/4	270	458	455	16,2	813 3230	1	31 119

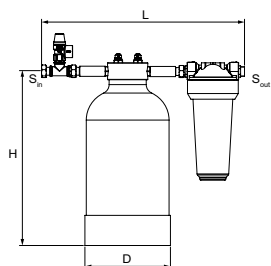

Pleno Refill Demin

Hydraulická jednotka pro odsolení vody v provozu společně se zařízením Vento/Transfero Connect. Filtr se sítí 25 µm pro ochranu soustavy. Odsolovací patrona je naplněna vysoce kvalitní pryskyřicí. 3/4" převlečná matice, 3/4" vnější závit vhodný pro ploché těsnění.

Nominální tlak: PS 8

Max. pracovní teplota: 45°C

Min. pracovní teplota: > 4°C

Typ	Kapacita l x °dH	S _{in}	S _{out}	D	H	L	m [kg]	Objednací č.	Balení	Cena/ks
Refill Demin 13500	13500	G3/4	G3/4	220	466	455	13	813 3260	1	35 795
Refill Demin 18000	18000	G3/4	G3/4	270	458	455	16,2	813 3270	1	37 357

→ = Směr průtoku

Doplňující informace

Návrhování soustav: Technické katalogové listy a kalkulace.

HySelect výpočetní program HySelect.

Odkaz & Podmínky: Technické katalogové listy a kalkulace. Vysvětlivky.

Další příslušenství, produkty a detaily navrhování: Katalogový list *Pleno*, *Zeparo* a *Příslušenství*



Transfero TI Connect

Vhodné pro soustavy s celkovým výkonem do 40 MW

TecBox

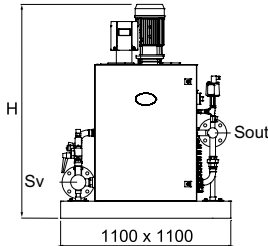

Transfero TI Connect

Připojka nádoby (Sv): DN 80 / PN 6

Připojka doplňování vody (SWM): Rp 3/4

Typ*	PS [bar]	H	m	Sout [DN/PN]	Pel [kW]	SPL [dB(A)]	Objednací č.	Balení	Cena/ks
TI 90.2 PC1	16	1200	135	50/40	3,0	<70	301030-80912	1	1 375 002
TI 120.2 PC1	16	1200	145	50/40	3,8	<70	301030-80913	1	1 418 005
TI 150.2 PC1	16	1200	170	50/40	5,4	<70	301030-80914	1	1 367 191
TI 190.2 PC1	25	1200	195	50/40	5,4	<70	301030-80915	1	1 469 494
TI 230.2 PC1	25	1300	215	50/40	7,2	<70	301030-80916	1	1 547 736
TI 61.2 PC1	10	1200	135	80/16	3,0	<70	301030-81111	1	1 328 223
TI 91.2 PC1	10	1200	150	80/16	4,2	<70	301030-81112	1	1 384 560
TI 111.2 PC1	16	1200	175	80/16	5,4	<70	301030-81113	1	1 450 893
TI 161.2 PC1	16	1300	190	80/16	7,2	<70	301030-81114	1	1 525 299
TI 231.2 PC1	25	1600	250	80/40	12,4	<70	301030-81116	1	1 618 306
TI 62.2 PC1	10	1200	185	80/16	5,4	<70	301030-81117	1	1 755 022
TI 102.2 PC1	16	1200	205	80/16	7,2	<70	301030-81118	1	1 832 216
TI 132.2 PC1	16	1200	215	80/16	9,4	<70	301030-81119	1	1 711 311
TI 182.2 PC1	25	1400	280	80/40	12,4	<70	301030-81120	1	1 860 120

*) provedení \geq TI ..3.2 a speciální provedení na vyžádání.

Příslušenství pro regulaci: Komunikační modul.

Doplňkové vybavení omezovač tlaku Paz PMIN a indikátor hladiny ComCube DML. Master-Slave.

Příslušenství pro regulaci

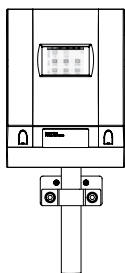

ComCube DML Connect

Zobrazení objemu připojené expanzní nádoby. 4 bezpotenciálové, individuálně nastavitelné digitální výstupy (NO). Každý digitální výstup je samostatně elektronicky invertibilní (NC).

3,5" TFT barevná dotyková obrazovka s osvětlením.

Integrovaná standardní přípojka (Ethernet, RS 485) k webovému serveru IMI a řízení pomocí BUS komunikace (Modbus).

Typ	B	H	T	m [kg]	Pel [kW]	Objednací č.	Balení	Cena/ks
DML Connect	180	220	140	1,0	0,1	301032-30018	1	na dotaz

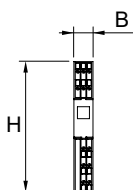

ComCube DCA TI

Komunikátor. V Transferu TI namontovaný z výroby.

2 galvanicky oddělené analogové výstupy 4-20 mA pro převedení do řídicího systému budovy odpojovací napětí 2,5 kVAC. Zapojeno kompletně na montážní liště ve spínací skříni PowerCube.

Typ	B	H	T	m [kg]	Pel [kW]	Objednací č.	Balení	Cena/ks
DCA TI	17,5	120	146	0,2	0,1	814 1015	1	70 528

T = Hloubka zařízení

Expanzní nádoby

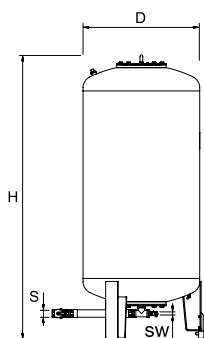

Transféro TGI

Primární nádoba. Noha s měřicím čidlem pro měření obsahu.

Typ*	VN [l]	D	H**	H***	m	S	Sw	Objednací č.	Balení	Cena/ks
2 bar (PS)										
TGI 1000	1000	850	2199	2210	280	G1 1/2	G3/4	713 3100	1	224 082
TGI 1500	1500	1016	2351	2381	360	G1 1/2	G3/4	713 3101	1	267 734
TGI 2000	2000	1016	2848	2876	640	G1 1/2	G3/4	713 3106	1	362 919
TGI 3000	3000	1300	2951	3016	800	G1 1/2	G3/4	713 3103	1	529 652
TGI 4000	4000	1300	3592	3633	910	G1 1/2	G3/4	713 3104	1	704 263
TGI 5000	5000	1300	4216	4275	1010	G1 1/2	G3/4	713 3105	1	791 567

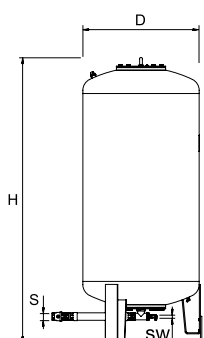

Transféro TGI...E

Sekundární nádoba.

Typ*	VN [l]	D	H**	H***	m	S	Sw	Objednací č.	Balení	Cena/ks
2 bar (PS)										
TGI 1000E	1000	850	2199	2210	280	G1 1/2	G3/4	713 3300	1	209 534
TGI 1500E	1500	1016	2351	2381	360	G1 1/2	G3/4	713 3301	1	253 186
TGI 2000E	2000	1016	2848	2876	640	G1 1/2	G3/4	713 3306	1	347 712
TGI 3000E	3000	1300	2951	3016	800	G1 1/2	G3/4	713 3303	1	515 102
TGI 4000E	4000	1300	3592	3633	910	G1 1/2	G3/4	713 3304	1	689 714
TGI 5000E	5000	1300	4216	4275	1010	G1 1/2	G3/4	713 3305	1	777 018

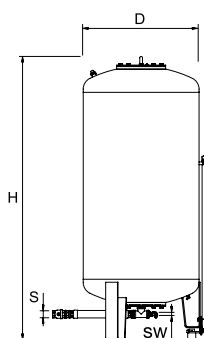

Transféro TGI...H

Primární nádoba. 1 elektronické čidlo pro měření objemu umístěné v noze nádoby, 1 elektronické ukazatel objemu-hladiny pro přídatnou indikaci vodní hladiny a hlášení min/max úrovně.

Typ*	VN [l]	D	H**	H***	m	S	Sw	Objednací č.	Balení	Cena/ks
2 bar (PS)										
TGI 1000H	1000	850	2199	2210	285	G1 1/2	G3/4	713 3200	1	238 291
TGI 1500H	1500	1016	2351	2381	365	G1 1/2	G3/4	713 3201	1	283 486
TGI 2000H	2000	1016	2848	2876	645	G1 1/2	G3/4	713 3206	1	376 610
TGI 3000H	3000	1300	2951	3016	805	G1 1/2	G3/4	713 3203	1	563 546
TGI 4000H	4000	1300	3592	3633	915	G1 1/2	G3/4	713 3204	1	745 350
TGI 5000H	5000	1300	4216	4275	1015	G1 1/2	G3/4	713 3205	1	840 184

VN = Jmenovitý objem

*) Zvláštní nádoby na vyžádání.

**) Tolerance 0 /-100.

***) Max. Výška když je nádoba nakloněná. Tolerance 0 /-100.

Doplňkové vybavení omezovač tlaku Paz PMIN a ukazatel obsahu DML Connect.

TecBox, Pleno PX

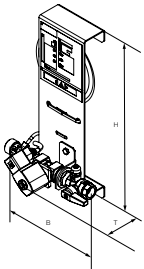

Pleno PX

Hydraulická jednotka. Doplnovací zařízení bez čerpadla. 1 solenoidový ventil, 1 kontaktní vodoměr, připojení pro Pleno P BA4 R.

Vstup (Swm): G3/4.

Výstup (Sout): G1/2

Typ	PS [bar]	B	H	T	m [kg]	Pel [kW]	Kvs	Objednací č.	Balení	Cena/ks
PX	10	198	356	150	1,5	0,02	1,4	301060-10011	1	18 439

T = Hloubka zařízení

Pel = Elektrický příkon

Doplnovací jednotka Pleno PX - 25 s připojením 1" na vyžádání.

Pleno Refill 16000, 36000, 48000 / Pleno Refill Demin 13500, 18000

Pleno Refill

Hydraulická jednotka pro změkčování vody v provozu společně se zařízením Vento/Transfero Connect. Filtr se sítím 25 µm pro ochranu soustavy. Změkčovací patrona je naplněna vysoce kvalitní pryskyřicí. Pro montáž na stěnový držák nebo na podlahu.

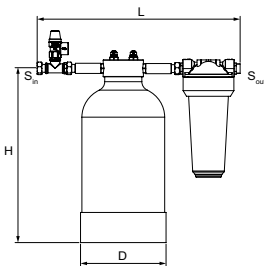

Změkčovací modul

3/4" převlečná matice, 3/4" vnější závit vhodný pro ploché těsnění.

Nominální tlak: PS 8

Max. pracovní teplota: 45°C

Min. pracovní teplota: > 4°C

Typ	Kapacita l x °dH	S _{in}	S _{out}	D	H	L	m [kg]	Objednací č.	Balení	Cena/ks
Refill 16000	16000	G3/4	G3/4	195	383	455	9,1	813 3210	1	27 998
Refill 36000	36000	G3/4	G3/4	220	466	455	13	813 3220	1	29 557
Refill 48000	48000	G3/4	G3/4	270	458	455	16,2	813 3230	1	31 119

Pleno Refill Demin

Hydraulická jednotka pro odsolení vody v provozu společně se zařízením Vento/Transfero Connect. Filtr se sítím 25 µm pro ochranu soustavy. Odsolovací patrona je naplněna vysoce kvalitní pryskyřicí.

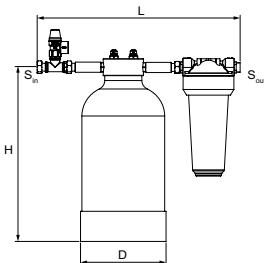

Demineralizační modul

3/4" převlečná matice, 3/4" vnější závit vhodný pro ploché těsnění.

Nominální tlak: PS 8

Max. pracovní teplota: 45°C

Min. pracovní teplota: > 4°C

Typ	Kapacita l x °dH	S _{in}	S _{out}	D	H	L	m [kg]	Objednací č.	Balení	Cena/ks
Refill Demin 13500	13500	G3/4	G3/4	220	466	455	13	813 3260	1	35 795
Refill Demin 18000	18000	G3/4	G3/4	270	458	455	16,2	813 3270	1	37 357

→ = Směr průtoku

Oddělovací modul pro doplňování vody

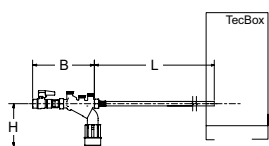

Pleno P BA4 R

Hydraulická jednotka pro doplňování vody s Vento/Transfero Connect, Pleno PX/PIX, Simply Compresso C 2.1-80 SWM a v kombinaci s moduly Pleno Refill. Obsahuje uzavírací ventil, zpětný ventil, filtr a potrubní oddělovač typu BA (třída ochrany 4) podle EN 1717.

Přípojka (Swm): G1/2

Typ	PS [bar]	B	L	H	m [kg]	qwm [l/h]	Objednací č.	Balení	Cena/ks
BA4 R	10	210	1300	135	1,1	350* 250** 50*** q(pw-pout) ****	813 3310	1	20 183

qwm = průtok doplňovací vody

* maximální průměrná hodnota pro odplynění doplňovací vody pomocí Vento V/VI a Transfero TV/TVI

** maximální průměrná hodnota pro odplynění doplňovací vody pomocí Vento Compact

*** při použití omezovače průtoku pro provoz s patronami na úpravu vody s nízkým průtokem

**** pro kombinaci s Pleno PX/PIX viz. diagram q(pw-pout) v datovém listu Pleno Connect

T = Hloubka zařízení

Doplňkové vybavení

Doplňkové vybavení pro soustavy > 110 °C dle EN 12952, EN 12953.

Maximální přípustná teplota okolí: 40°C

Napájení: 230 V/50 Hz

Maximální přípustná teplota: 70 °C

Minimální přípustná teplota: 0 °C

Minimální přípustný tlak: 0 bar

Třída ochrany: IP54

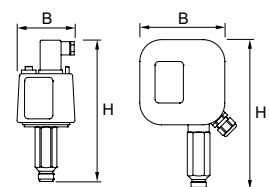

Paz PMIN 0-6
Paz PMIN 6-16

Paz PMIN 0-25

Paz PMIN

Omezovač minimálního tlaku. Pro dovybavení Transfero TI.

Instalační strana montáže v TecBoxu a kabelový rozvod s regulací.

Testováno TÜV dle požadavků tiskopisu Sdružení útvarů technického dozoru 100/1 pro zařízení zvláštního typu a evropských směrnic PED 2014/68/EU.

Typ	VN [l]	B	H	T	m [kg]	S	dpu [bar]	Objednací č.	Balení	Cena/ks
PMIN 0-6	16	82	180	40	0,5	G1/2	0-6	825 1521	1	26 983
PMIN 6-16	30	82	194	30	0,5	G1/2	6-16	825 1523	1	29 438

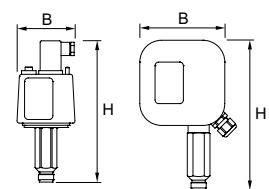

Paz PMIN 0-6
Paz PMIN 6-16

Paz PMIN 0-25

Paz PMIN TI

Omezovač minimálního tlaku. Podniková montáž v Transfero TI.

Kompletně spojeno kabely s ovládáním.

Testováno TÜV dle požadavků tiskopisu Sdružení útvarů technického dozoru 100/1 pro zařízení zvláštního typu a evropských směrnic PED 2014/68/EU.

Typ	VN [l]	B	H	T	m [kg]	S	dpu [bar]	Objednací č.	Balení	Cena/ks
PMIN 0-6 TI	16	82	180	40	0,5	G1/2	0-6	825 1520	1	26 983
PMIN 6-16 TI	30	82	194	30	0,5	G1/2	6-16	825 1522	1	29 438
PMIN 0-25 TI	30	133	208	61	0,5	G1/2	0-25	825 1524	1	51 516

T = Hloubka zařízení

Doplňující informace

Výpočetní program HySelect.

Pleno Connect

Zařízení pro doplňování soustavy a kontrolu tlaku

TecBox, Pleno PX

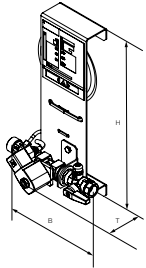

Pleno PX

Hydraulická jednotka. Doplňovací zařízení bez čerpadla. 1 solenoidový ventil, 1 kontaktní vodoměr, připojení pro Pleno P BA4 R.

Vstup (Swm): G3/4.

Výstup (Sout): G1/2

Typ	PS [bar]	B	H	T	m [kg]	Pel [kW]	Kvs	Objednací č.	Balení	Cena/ks
PX	10	198	356	150	1,5	0,02	1,4	301060-10011	1	18 439

T = Hloubka zařízení

Pel = Elektrický příkon

TecBox, Pleno PIX Connect

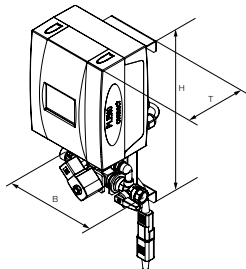

Pleno PIX Connect

TecBox. Doplňovací zařízení bez čerpadla. 1 solenoidový ventil, 1 kontaktní vodoměr, připojení pro Pleno P BA4 R, ovládací jednotka BrainCube.

Vstup (Swm): G3/4.

Výstup (Sout): G1/2.

Typ	PS [bar]	B	H	T	m [kg]	Pel [kW]	Kvs	Objednací č.	Balení	Cena/ks
PIX	10	198	392	190	4,3	0,04	1,4	301060-20001	1	55 374

T = Hloubka zařízení

Pel = Elektrický příkon

Oddělovací modul pro doplňování vody

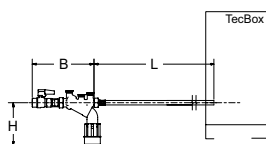

Pleno P BA4 R

Hydraulická jednotka pro doplňování vody s Vento/Transfero Connect, Pleno PX/PIX, Simply Compresso C 2.1-80 SWM a v kombinaci s moduly Pleno Refill. Obsahuje uzavírací ventil, zpětný ventil, filtr a potrubní oddělovač typu BA (třída ochrany 4) podle EN 1717.

Přípojka (Swm): G1/2

Typ	PS [bar]	B	L	H	m [kg]	qwm [l/h]	Objednací č.	Balení	Cena/ks
BA4 R	10	210	1300	135	1,1	350* 250** 50*** q(pw-pout)****	813 3310	1	20 183

qwm = průtok doplňovací vody

* maximální průměrná hodnota pro odplynění doplňovací vody pomocí Vento V/VI a Transfero TV/TVI

** maximální průměrná hodnota pro odplynění doplňovací vody pomocí Vento Compact

*** při použití omezovače průtoku pro provoz s patronami na úpravu vody s nízkým průtokem

**** pro kombinaci s Pleno PX/PIX viz. diagram q(pw-pout) v datovém listu Pleno Connect

T = Hloubka zařízení

TecBox, Pleno PI 9 F Connect

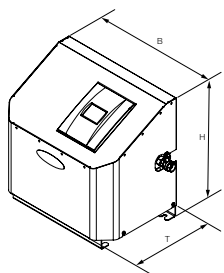

Pleno PI 9.1 F Connect

TecBox. Doplňovací zařízení s čerpadlem. S funkcí plnění.

1 čerpadlo, 1 kontaktní vodoměr, integrovaný úchyt pro montáž na stěnu.

Integrovaný potrubní oddělovač typ AB5.

Vstup (Swm): G1/2

Výstup (Sout): G3/4

Typ	PS [bar]	B	H	T	m [kg]	Pel [kW]	SPL [dB(A)]	dpu [bar]	qwm [l/h]	Objednací č.	Balení	Cena/ks
PI 9.1 F	10	520	500	350	26,5	0,75	74	1-8	100-450 *)	301060-50002	1	119 163

T = Hloubka zařízení

Pel = Elektrický příkon

dpu = Rozsah provozního tlaku

qwm = průtok doplňování vody

*) závislý na hodnotách tlaků na vstupu Swm a výstupu Sout

TecBox, Pleno PI 9 Connect

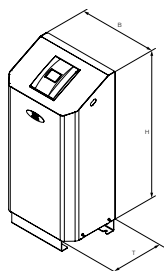

Pleno PI 9.1 Connect

TecBox. Doplňovací zařízení s čerpadlem.

1 čerpadlo, 1 kontaktní vodoměr. Montáž na podlahu.

Integrovaný potrubní oddělovač typ AB5.

Vstup (Swm): G1/2

Výstup (Sout): G3/4

Typ	PS [bar]	B	H	T	m [kg]	Pel [kW]	SPL [dB(A)]	dpu [bar]	qwm [l/h]	Objednací č.	Balení	Cena/ks
PI 9.1	10	520	1056	350	27,5	0,75	74	1-8	100-450 *)	301060-30003	1	108 870

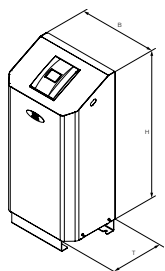

Pleno PI 9.2 Connect

TecBox. Doplňovací zařízení s čerpadlem.

2 čerpadla (jedno jako rezerva), 1 kontaktní vodoměr. Montáž na podlahu.

Integrovaný potrubní oddělovač typ AB5.

Vstup (Swm): G1/2

Výstup (Sout): G3/4

Typ	PS [bar]	B	H	T	m [kg]	Pel [kW]	SPL [dB(A)]	dpu [bar]	qwm [l/h]	Objednací č.	Balení	Cena/ks
PI 9.2	10	520	1056	350	38	0,75	74	1-8	100-450 *)	301060-40002	1	143 729

T = Hloubka zařízení

Pel = Elektrický příkon

dpu = Rozsah provozního tlaku

qwm = průtok doplňování vody

*) závislý na hodnotách tlaků na vstupu Swm a výstupu Sout

Pleno Refill 6000, 12000 / Pleno Refill Demin 2000, 4000

Moduly pro použití ve všech typech instalací kromě zařízení Transero Connect a Vento Connect

Pleno Refill

Hydraulická jednotka pro změkčování vody v provozu společně se zařízením Vento/Transero Connect. Filtr se sítí 25 μm pro ochranu soustavy. Změkčovací patrona je naplněna vysoce kvalitní pryskyřicí. Navrženo pro snadnou montáž společně s Transero/Vento Connect.

Lze použít pro všechny aplikace včetně Transero Connect a Vento Connect s využitím škrticí klapky, která je součástí každého Transero / Vento Connect.

Změkčovací modul se stěnovou konzolí a 25 μm filtrem

3/4" převlečná matice, 3/4" vnější závit plošně těsnící, s omezovačem průtoku.

Typ	Kapacita l x °dH	S _{in}	S _{out}	H	L1	L2	m [kg]	Objednací č.	Balení	Cena/ks
Refill 6000 filter	6000	G3/4	G3/4	644	366	271	4,6	813 3010	1	16 841
Refill 12000 filter	12000	G3/4	G3/4	644	513	420	8,3	813 3011	1	25 982

Demineralizační modul se stěnovou konzolí a 25 μm filtrem

3/4" převlečná matice, 3/4" vnější závit plošně těsnící, s omezovačem průtoku.

Typ	Kapacita l x °dH	S _{in}	S _{out}	H	L1	L2	m [kg]	Objednací č.	Balení	Cena/ks
Refill Demin 2000 filter	2000	G3/4	G3/4	571	366	271	4,1	813 3015	1	17 872
Refill Demin 4000 filter	4000	G3/4	G3/4	571	513	420	7,8	813 3016	1	26 093

→ = Směr průtoku

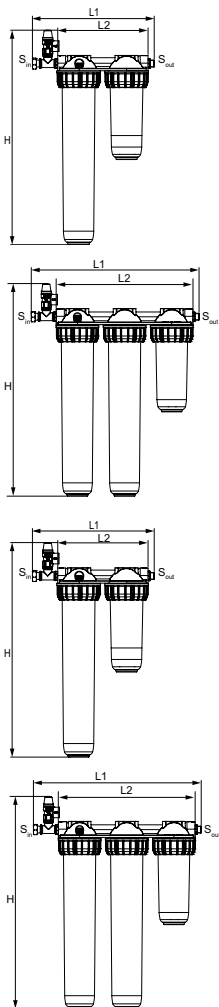

Pleno Refill 16000, 36000, 48000 / Pleno Refill Demin 13500, 18000

Moduly pro použití ve všech typech instalací včetně zařízení Transfero Connect a Vento Connect**Pleno Refill**

Hydraulická jednotka pro změkčování vody v provozu společně se zařízením Vento/Transfero Connect. Filtr se sítí 25 µm pro ochranu soustavy. Změkčovací patrona je naplněna vysoce kvalitní pryskyřicí. Navrženo pro snadnou montáž společně s Transfero/Vento Connect.

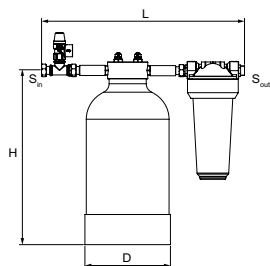
**Změkčovací modul**

3/4" převlečná matice, 3/4" vnější závit vhodný pro ploché těsnění.

Nominální tlak: PS 8

Max. pracovní teplota: 45°C

Min. pracovní teplota: > 4°C

Typ	Kapacita l x °dH	S _{in}	S _{out}	D	H	L	m [kg]	Objednávací č.	Balení	Cena/ks
Refill 16000	16000	G3/4	G3/4	195	383	455	9,1	813 3210	1	27 998
Refill 36000	36000	G3/4	G3/4	220	466	455	13	813 3220	1	29 557
Refill 48000	48000	G3/4	G3/4	270	458	455	16,2	813 3230	1	31 119

Pleno Refill Demin

Hydraulická jednotka pro odsolení vody v provozu společně se zařízením Vento/Transfero Connect. Filtr se sítí 25 µm pro ochranu soustavy. Odsolovací patrona je naplněna vysoce kvalitní pryskyřicí.

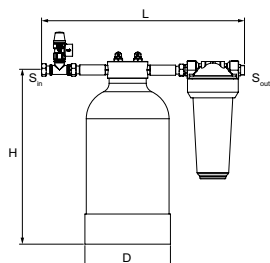
**Demineralizační modul**

3/4" převlečná matice, 3/4" vnější závit vhodný pro ploché těsnění.

Nominální tlak: PS 8

Max. pracovní teplota: 45°C

Min. pracovní teplota: > 4°C

Typ	Kapacita l x °dH	S _{in}	S _{out}	D	H	L	m [kg]	Objednávací č.	Balení	Cena/ks
Refill Demin 13500	13500	G3/4	G3/4	220	466	455	13	813 3260	1	35 795
Refill Demin 18000	18000	G3/4	G3/4	270	458	455	16,2	813 3270	1	37 357

→ = Směr průtoku

Pleno Refill

Změkčovací a demineralizační zařízení pro systémy dopouštění vody

Pleno Refill 6000, 12000 / Pleno Refill Demin 2000, 4000

Pleno Refill

Hydraulická jednotka pro změkčování vody v provozu společně se zařízením Vento/Transfero Connect. Filtr se sítí 25 µm pro ochranu soustavy. Změkčovací patrona je naplněna vysoce kvalitní pryskyřicí. Navrženo pro snadnou montáž společně s Transfero/Vento Connect. Lze použít pro všechny aplikace včetně Transfero Connect a Vento Connect s využitím škrticí klapky, která je součástí každého Transfero / Vento Connect.

Změkčovací modul se stěnovou konzolí a 25 µm filtrem

3/4" převlečná matice, 3/4" vnější závit plošně těsnící, s omezovačem průtoku.

Typ	Kapacita l x °dH	S _{in}	S _{out}	H	L1	L2	m [kg]	Objednací č.	Balení	Cena/ks
Refill 6000 filter	6000	G3/4	G3/4	644	366	271	4,6	813 3010	1	16 841
Refill 12000 filter	12000	G3/4	G3/4	644	513	420	8,3	813 3011	1	25 982

Demineralizační modul se stěnovou konzolí a 25 µm filtrem

3/4" převlečná matice, 3/4" vnější závit plošně těsnící, s omezovačem průtoku.

Typ	Kapacita l x °dH	S _{in}	S _{out}	H	L1	L2	m [kg]	Objednací č.	Balení	Cena/ks
Refill Demin 2000 filter	2000	G3/4	G3/4	571	366	271	4,1	813 3015	1	17 872
Refill Demin 4000 filter	4000	G3/4	G3/4	571	513	420	7,8	813 3016	1	26 093

→ = Směr průtoku

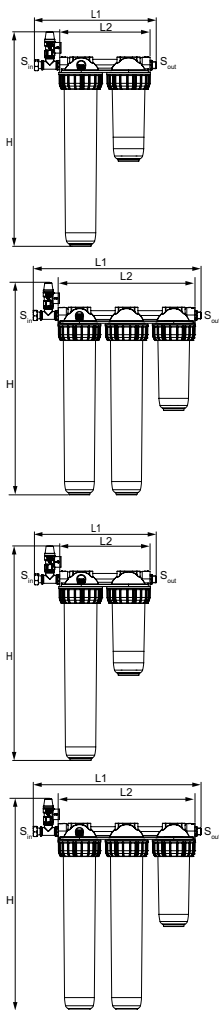

Pleno Refill 16000, 36000, 48000 / Pleno Refill Demin 13500, 18000

Pleno Refill

Hydraulická jednotka pro změkčování vody v provozu společně se zařízením Vento/Transfero Connect. Filtr se sítí 25 µm pro ochranu soustavy. Změkčovací patrona je naplněna vysoce kvalitní pryskyřicí. Navrženo pro snadnou montáž společně s Transfero/Vento Connect.

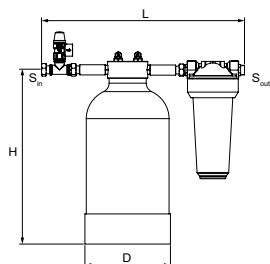

Změkčovací modul

3/4" převlečná matice, 3/4" vnější závit vhodný pro ploché těsnění.

Nominální tlak: PS 8

Max. pracovní teplota: 45°C

Min. pracovní teplota: > 4°C

Typ	Kapacita l x °dH	S _{in}	S _{out}	D	H	L	m [kg]	Objednací č.	Balení	Cena/ks
Refill 16000	16000	G3/4	G3/4	195	383	455	9,1	813 3210	1	27 998
Refill 36000	36000	G3/4	G3/4	220	466	455	13	813 3220	1	29 557
Refill 48000	48000	G3/4	G3/4	270	458	455	16,2	813 3230	1	31 119

Pleno Refill Demin

Hydraulická jednotka pro odsolení vody v provozu společně se zařízením Vento/Transfero Connect. Filtr se sítí 25 µm pro ochranu soustavy. Odsolovací patrona je naplněna vysoce kvalitní pryskyřicí.

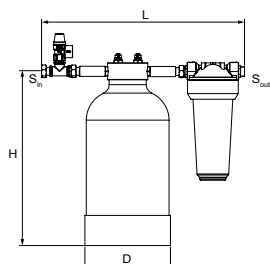

Demineralizační modul

3/4" převlečná matice, 3/4" vnější závit vhodný pro ploché těsnění.

Nominální tlak: PS 8

Max. pracovní teplota: 45°C

Min. pracovní teplota: > 4°C

V souladu se SWKI-BT-102-1.

Typ	Kapacita l x °dH	S _{in}	S _{out}	D	H	L	m [kg]	Objednací č.	Balení	Cena/ks
Refill Demin 13500	13500	G3/4	G3/4	220	466	455	13	813 3260	1	35 795
Refill Demin 18000	18000	G3/4	G3/4	270	458	455	16,2	813 3270	1	37 357

→ = Směr průtoku

Pleno P/PI pro Pleno Refill

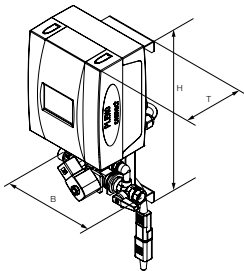

Pleno PIX Connect

TecBox. Doplnovací zařízení bez čerpadla. 1 solenoidový ventil, 1 kontaktní vodoměr, připojení pro Pleno P BA4 R, ovládací jednotka BrainCube.

Vstup (Swm): G3/4.

Výstup (Sout): G1/2.

Typ	PS [bar]	B	H	T	m [kg]	Pel [kW]	Kvs	Objednací č.	Balení	Cena/ks
PIX	10	198	392	190	4,3	0,04	1,4	301060-20001	1	55 374

T = Hloubka zařízení

Pel = Elektrický příkon

Pleno P moduly pro doplňování vody pro Transfero Connect a Vento Connect

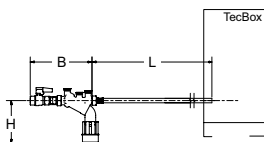

Pleno P BA4 R

Hydraulická jednotka pro doplňování vody s Vento/Transfero Connect, Pleno PX/PIX, Simply Compresso C 2.1-80 SWM a v kombinaci s moduly Pleno Refill. Obsahuje uzavírací ventil, zpětný ventil, filtr a potrubní oddělovač typu BA (třída ochrany 4) podle EN 1717.

Přípojka (Swm): G1/2

Typ	PS [bar]	B	L	H	m [kg]	qwm [l/h]	Objednací č.	Balení	Cena/ks
BA4 R	10	210	1300	135	1,1	350* 250** 50*** q(pw-pout) ****	813 3310	1	20 183

qwm = průtok doplňovací vody

* maximální průměrná hodnota pro odplynění doplňovací vody pomocí Vento V/VI a Transfero TV/TVI

** maximální průměrná hodnota pro odplynění doplňovací vody pomocí Vento Compact

*** při použití omezovače průtoku pro provoz s patronami na úpravu vody s nízkým průtokem

**** pro kombinaci s Pleno PX/PIX viz. diagram q(pw-pout) v datovém listu Pleno Connect

Pleno PX

Hydraulická jednotka. Doplnovací zařízení bez čerpadla. 1 solenoidový ventil, 1 kontaktní vodoměr, připojení pro Pleno P BA4 R.

Vstup (Swm): G3/4.

Výstup (Sout): G1/2

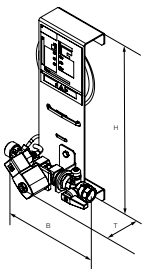

Typ	PS [bar]	B	H	T	m [kg]	Pel [kW]	Kvs	Objednací č.	Balení	Cena/ks
PX	10	198	356	150	1,5	0,02	1,4	301060-10011	1	18 439

T = Hloubka zařízení

Pel = Elektrický příkon

Náhradní patrony pro výměnu

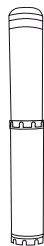

Patrony pro změkčovací modul 6000/12000

pro moduly typu 12000 jsou potřebné 2 patrony.

Funkce: Změkčování

Typ	Barva	Délka	Objednací č.	Balení	Cena/ks
6000	Transparentní	510	813 3101	1	2 313



Náhradní patrony pro demineralizační modul 2000/4000

pro moduly typu 4000 jsou potřebné 2 patrony.

Funkce: Demineralizace

Typ	Barva	Délka	Objednací č.	Balení	Cena/ks
2000 Demin	Modrá/transparentní	510	813 3102	1	2 870

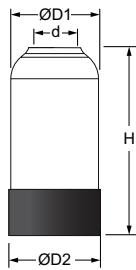

Patrony pro změkčovací modul 16000/36000/48000

Pro výměnu odsolovací patrony pokud je kapacita patrony překročena nebo po uplynutí dvou let.

Funkce: Změkčování

Typ	Kapacita l x °dH	d	D1	D2	H	m [kg]	Objednací č.	Balení	Cena/ks
Refill 16000	16000	G2 1/2	188	195	346	6,7	813 3211	1	16 825
Refill 36000	36000	G2 1/2	212	220	442	10,6	813 3221	1	17 256
Refill 48000	48000	G2 1/2	264	270	428	13,8	813 3231	1	18 932

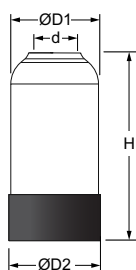

Kazeta pro odsolovací moduly 13500/18000

Pro výměnu odsolovací patrony pokud je kapacita patrony překročena nebo po uplynutí dvou let.

Funkce: Demineralizace

Typ	Kapacita l x °dH	d	D1	D2	H	m [kg]	Objednací č.	Balení	Cena/ks
Refill 13500	13500	G2 1/2	212	220	442	10,6	813 3261	1	22 349
Refill 18000	18000	G2 1/2	264	270	428	13,8	813 3271	1	25 761

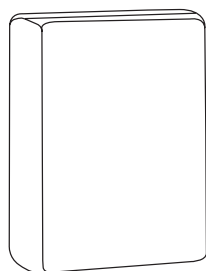

Pryskyřice v sáčcích pro Refill Demin 13500/1800

Pro výměnu pryskyřice po 2 letech používání nebo kdykoli je dosaženo limitu kapacity.

Funkce: Demineralizace

Typ	Kapacita l x °dH	L	B	H	m [kg]	Objednací č.	Balení	Cena/ks
Resin 13500	13500	480	330	110	6,75	304010-70103	1	na dotaz
Resin 18000	18000	480	330	130	9,0	304010-70104	1	na dotaz

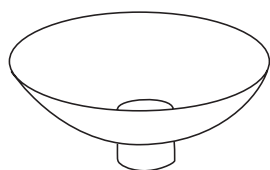

Trychtýř pro demineralizační modul

Zajištění výměny pryskyřice bez rozlítí při doplňování v jednotkách 13500/18000 Demin.

Typ	Objednací č.	Balení	Cena/ks
Trychtýř	304010-70105	1	na dotaz

Příslušenství

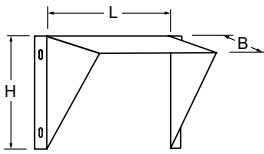

Konzola pro montáž na stěnu

Typ	L	H	B	m [kg]	Objednací č.	Balení	Cena/ks
CW	300	200	300	1,3	813 3113	1	3 535



Náhradní filtrační vložka

Funkce: Filtrace

Typ	Velikost sítka	Délka	Objednací č.	Balení	Cena/ks
25	25 µm	250	813 3111	1	379

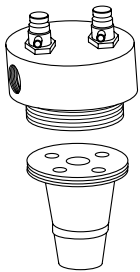

Náhradní hlavice pro Pleno Refill

S horním sítem. V případě potřeby upgradujte na novou verzi hlavy.

Typ	Objednací č.	Balení	Cena/ks
Pleno Refill	304010-70102	1	na dotaz



Zařízení pro měření celkové tvrdosti vody

použití pro cca 100 měření.

Funkce: Zjištění celkové tvrdosti vody v °dH

Typ	Objednací č.	Balení	Cena/ks
GH 100	813 3120	1	4 490

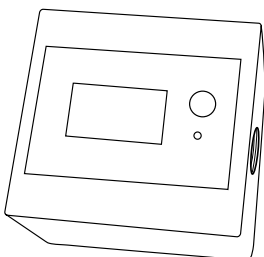

Elektronický měřič s funkcí odpočítávání pro ruční doplňování

Měřič odpočítává od nastavené hodnoty do 0. Po dosažení této hodnoty displej bliká a zazní výstražné pípnutí, a signál 24 V lze přenést do systému MaR. Mohou se také zobrazit záporné hodnoty.

Rozsah nastavení: 0 - 99999 l

Průtok: 2 - 15 l/min

Typ	Napětí	Připojení	Objednací č.	Balení	Cena/ks
WM 24 V	24 V DC	3/8"	813 3121	1	11 946

Transformátorový zdroj 230V, 24V DC

Typ	Vstupní napětí	Výstupní napětí	Příkon	Objednací č.	Balení	Cena/ks
NG	230 V AC	24 V DC	15 Watt	813 3123	1	6 386

Ruční doplňování s použitím elektronického měřiče

V případě poklesu tlaku v systému pod minimální hodnotu je nutno ručně otevřít kulový kohout.

Maximální množství vody, které je schopna patrona připravit je nutno nastavit na elektronickém měřiči.

Jakmile je při postupném doplňování této hodnoty dosaženo, zazní výstražný signál a displej měřiče začne blikat. Následně je nutno vyměnit patronu pro změkčování za novou.

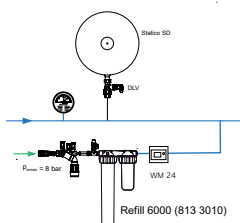

Aquapresso

Udržování tlaku v systémech s pitnou vodou

Provedení

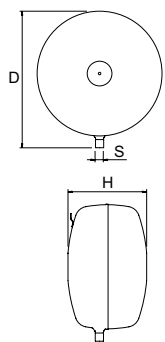

Aquapresso AD

Tvar ve tvaru disku.

Montáž s připojením dole.

Typ	VN [l]	D	H**	m [kg]	S	Objednací č.	Balení	Cena/ks
10 bar (PS)								
AD 8.10	8	314	166	3,8	R1/2	711 1000	108/18	4 440
AD 12.10	12	352	201	5,1	R1/2	711 1001	60/12	5 009
AD 18.10	18	393	224	6,5	R3/4	711 1002	50/10	5 728
AD 25.10	25	436	251	8,2	R3/4	711 1003	39/6	6 868
AD 35.10	35	485	280	10,1	R3/4	711 1004	32/8	8 584
AD 50.10	50	536	317	12,6	R1	711 1005	25/4	11 596
AD 80.10	80	636	347	16,9	R1	711 1006	12/4	15 741

VN = Jmenovitý objem

*) VPE (jednotka balení) 108/18 = 108 ks na paletě, 18 ks minimálně pro každou paletovou řadu.

**) Tolerance 0 /+35.

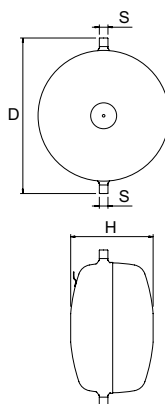

Aquapresso ADF

Tvar ve tvaru disku.

Montáž s připojením nahoře a dole.

Plně průtočný flowfresh.

Typ	VN [l]	D	H**	m [kg]	S	qN [m³/h]	Objednací č.	Balení	Cena/ks
10 bar (PS)									
ADF 8.10	8	345	166	4	2x R1/2	0,6	711 2000	108/18	6 446
ADF 12.10	12	386	201	5,3	2x R1/2	0,6	711 2001	60/12	7 153
ADF 18.10	18	430	224	6,6	2x R3/4	1,0	711 2002	50/10	8 012
ADF 25.10	25	472	251	8,5	2x R3/4	1,0	711 2003	39/6	9 442
ADF 35.10	35	521	280	10,4	2x R3/4	1,0	711 2004	32/8	11 448
ADF 50.10	50	587	317	13	2x R1	1,7	711 2005	25/4	15 169
ADF 80.10	80	687	347	17,4	2x R1	1,7	711 2006	12/4	20 037

VN = Jmenovitý objem

*) VPE (jednotka balení) 108/18 = 108 ks na paletě, 18 ks minimálně pro každou paletovou řadu.

**) Tolerance 0 /+35.

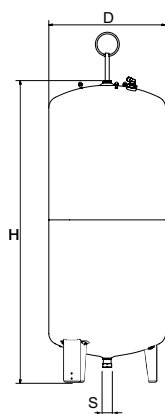

Aquapresso AU

Štíhlé, válcové provedení.

Typ	VN [l]	D	H	H***	m [kg]	S	Objednací č.	Balení	Cena/ks
10 bar (PS)									
AU 140.10	140	420	1274	1523	33	R1 1/4	711 1007	1	56 956
AU 200.10	200	500	1330	1566	41	R1 1/4	711 1008	1	67 675
AU 300.10	300	560	1451	1694	60	R1 1/4	711 1009	1	79 062
AU 400.10	400	620	1499	1761	70	R1 1/4	711 1010	1	87 776
AU 500.10	500	680	1588	1859	90	R1 1/4	711 1011	1	96 147
AU 600.10	600	740	1596	1872	108	R1 1/4	711 1012	1	110 557

VN = Jmenovitý objem

***) Max. Výška když je nádoba nakloněná

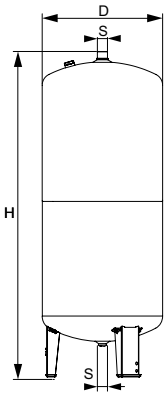

Aquapresso AUF

Štíhlé, válcové provedení.

Flowfresh-zcela průtočné provedení.

Typ	VN [l]	D	H	H***	m	S	qN [m³/h]	Objednací č.	Balení	Cena/ks
10 bar (PS)										
AUF 140.10	140	420	1274	1562	34	2x R1 1/4	7,3	711 2007	1	64 324
AUF 200.10	200	500	1330	1577	42	2x R1 1/4	7,3	711 2008	1	75 042
AUF 300.10	300	560	1451	1711	61	2x R1 1/4	7,3	711 2009	1	86 435
AUF 400.10	400	620	1499	1773	71	2x R1 1/4	7,3	711 2010	1	95 142
AUF 500.10	500	680	1588	1870	91	2x R1 1/4	7,3	711 2011	1	103 520

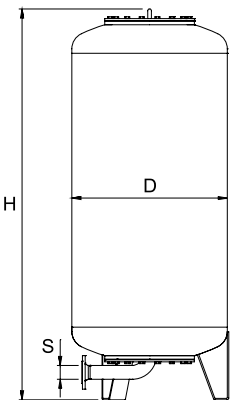

Aquapresso AG

Štíhlé, válcové provedení.

Typ	VN [l]	D	H**	H***	m	S	Objednací č.	Balení	Cena/ks
10 bar (PS)									
AG 700.10	700	750	1901	1936	250	DN 50	711 1013	1	317 472
AG 1000.10	1000	850	2070	2126	340	DN 65	711 1014	1	393 671
AG 1500.10	1500	1016	2253	2328	460	DN 65	711 1015	1	466 687
AG 2000.10	2000	1016	2773	2826	760	DN 80	711 1020	1	612 537
AG 3000.10	3000	1300	2871	2955	920	DN 80	711 1017	1	850 831
16 bar (PS)									
AG 300.16	300	500	1824	1839	180	DN 50	711 3000	1	342 869
AG 500.16	500	650	1879	1906	250	DN 50	711 3001	1	393 671
AG 1000.16	1000	850	2103	2159	390	DN 65	711 3003	1	565 104
AG 1500.16	1500	1016	2256	2331	520	DN 65	711 3004	1	634 946
AG 2000.16	2000	1016	2792	2845	840	DN 80	711 3009	1	799 285
AG 3000.16	3000	1300	2898	2982	1000	DN 80	711 3006	1	1 012 737

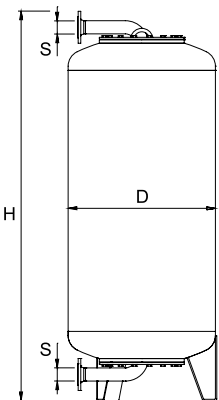

Aquapresso AGF

Štíhlé, válcové provedení.

Flowfresh-zcela průtočné provedení.

Typ	VN [l]	D	H**	H***	m	S	qN [m³/h]	Objednací č.	Balení	Cena/ks
10 bar (PS)										
AGF 700.10	700	750	1970	2062	260	2xDN 50	11,5	711 2013	1	349 220
AGF 1000.10	1000	850	2171	2310	355	2xDN 65	19,5	711 2014	1	428 589
AGF 1500.10	1500	1016	2354	2510	475	2xDN 65	19,5	711 2015	1	501 609
AGF 2000.10	2000	1016	2925	3084	775	2xDN 80	31,0	711 2020	1	649 887
AGF 3000.10	3000	1300	3022	3228	935	2xDN 80	31,0	711 2017	1	882 575
16 bar (PS)										
AGF 300.16	300	500	1891	1947	200	2xDN 50	11,5	711 4000	1	361 919
AGF 500.16	500	650	1946	2021	270	2xDN 50	11,5	711 4001	1	438 118
AGF 700.16	700	750	1970	2062	300	2xDN 50	11,5	711 4002	1	469 860
AGF 1000.16	1000	850	2218	2354	410	2xDN 65	19,5	711 4003	1	612 723
AGF 1500.16	1500	1016	2371	2526	540	2xDN 65	19,5	711 4004	1	682 570
AGF 2000.16	2000	1016	2941	3099	860	2xDN 80	31,0	711 4009	1	836 637
AGF 3000.16	3000	1300	3046	3252	1040	2xDN 80	31,0	711 4006	1	1 057 186

VN = Jmenovitý objem

***) Tolerance 0 /-100

***) Max. Výška když je nádoba nakloněná

Zeparo Cyclone

Separátor kalu s cyklónovou technologií a tepelnou izolací s magnetem

Zeparo Cyclone Dirt ZCD – Odlučovač, provedení Dirt pro kalové částice

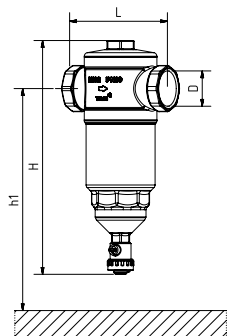

Zeparo Cyclone ZCD

Vodorovná i svislá montáž.

Vnitřní závit dle ISO 228. DN20 délka závitů dle ISO 7/1.

Typ	H	h1	L	q_{nom} [m ³ /h]	q_{max} [m ³ /h]	m [kg]	D	Objednací č.	Balení	Cena/ks
ZCD 20 *	201	305	100	1,18	2,3	1,3	G3/4	789 7420	1	3 099
ZCD 25	201	305	100	1,47	3,8	1,3	G1	789 7425	1	3 099
ZCD 32	258	355	122	3,18	7,2	2,2	G1 1/4	789 7432	1	4 172
ZCD 40	310	400	158	4,75	10,2	3,7	G1 1/2	789 7440	1	6 596
ZCD 50	310	400	160	6,88	16,0	3,9	G2	789 7450	1	6 635

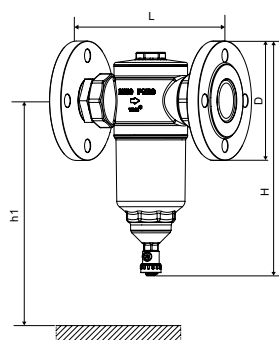

Zeparo Cyclone ZCDF

Vodorovná i svislá montáž.

Přříbové dle EN 1092-1.

Typ	DN	H	h1	L	q_{nom} [m ³ /h]	q_{max} [m ³ /h]	m [kg]	D	Objednací č.	Balení	Cena/ks
ZCDF	50	325	400	230	6.88	16.0	8.78	50	303040-80902	1	15 564

*) Lze připojit také pomocí KOMBI svěrných šroubení.

q_{max} vypočítaná při max rychlosti proudění v potrubí 2 m/s.

Sada Zeparo Cyclone ZCDM

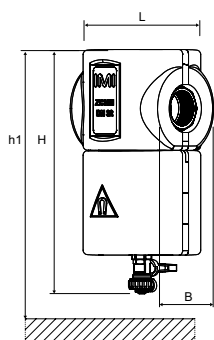

ZCD + ZCHM

Vodorovná i svislá montáž.

Typ	H	h1	L	B [mm]	m [kg]	D	Počet magnetů	Objednací č.	Balení	Cena/ks
20 *	213,5	305	100	110	1,4	G3/4	4	789 7520	1	4 915
25	213,5	305	100	110	1,4	G1	4	789 7525	1	4 915
32	269,5	355	122	132	2,4	G1 1/4	4	789 7532	1	6 409
40	327,2	400	158	160,5	3,9	G1 1/2	6	789 7540	1	9 907
50	327,2	400	160	160,5	4,2	G2	6	789 7550	1	9 930

*) Lze připojit také pomocí KOMBI svěrných šroubení.

q_{max} vypočítaná při max rychlosti proudění v potrubí 2 m/s.

Příslušenství

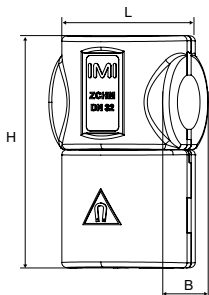

Tepelná izolace s magnetem ZCHM

Izolace s magnetem může být namontována na separátor Zeparo Cyclone bez nutnosti vypouštění systému. Také kompatibilní s přírubovou verzí ZCDF.

Typ	Dímeze	H	L	B	Počet magnetů	m [kg]	Objednací č.	Balení	Cena/ks
ZCHM 20-25	DN 20-25	175	108	110	4	0,126	787 7425	1	1 492
ZCHM 32	DN 32	232	132	134	4	0,189	787 7432	1	1 804
ZCHM 40-50	DN 40-50	289	158,5	160,5	6	0,310	787 7450	1	2 882

Chcete-li vybrat Zeparo Cyclone s magnetem musíte objednat Zeparo Cyclone ZCD a izolaci s magnetem ZCHM ve stejné dimenzi nebo použijte sadu ZCDM.

Svěrné šroubení KOMBI

Max. 100°C

(Viz samostatný katalog KOMBI.)

Mělo by se použít opěrné pouzdro TA 320 pro měděné trubky a TA 321 pro ocelové trubky, viz technický katalog KOMBI.

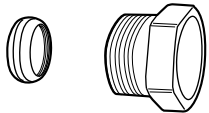

Vnější závit svěrné matice	Průměr potrubí	Objednací č.	Balení	Cena/ks
G3/4	15	53 235-117	100	188
G3/4	18	53 235-121	100	188
G3/4	22	53 235-123	100	188

Zeparo ZT turnable

Separátor mikrobublinek a nečistot s automatickým odvzdušňovacím ventilem



Zeparo ZTV - separátor mikrobublin pro odvzdušnění

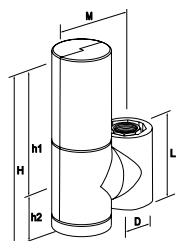

Zeparo ZTVI s izolací

Vnitřní závit nebo svěrné šroubení KOMBI (15, 18 a 22 mm). Horizontální a vertikální instalace.

Typ	H	h1	h2	L	M	[kg]	D	qN [m ³ /h]	qNmax [m ³ /h]	Objednáací č.	Balení	Cena/ks
ZTVI 20	268	194	74	110	122	1,97	G 3/4	1,15	2,3	303020-70501	1	5 568
ZTVI 25	268	194	74	110	122	2,07	G 1	1,8	3,8	303020-70601	1	5 950
ZTVI 32	268	194	74	110	122	2,11	G 1 1/4	3,0	7,2	303020-70701	1	6 059

qN = Doporučená hodnota pro soustavy s konstantním průtokem

qN_{max} = Maximální průtok

Zeparo ZTMI - separátor nečistot

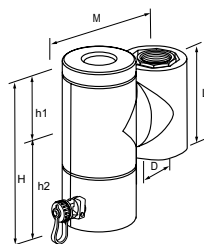

Zeparo ZTMI s magnetem a izolací

Suchá magnetická tyč v jímce pro zvýšení zachycení magnetitu. Vnitřní závit nebo svěrné šroubení KOMBI (15, 18 a 22 mm). Horizontální a vertikální instalace.

Typ	H	h1	h2	L	M	[kg]	D	qN [m ³ /h]	qNmax [m ³ /h]	Objednáací č.	Balení	Cena/ks
ZTMI 20	197	74	123	110	157	1,89	G 3/4	1,15	2,3	303041-70501	1	6 012
ZTMI 25	197	74	123	110	157	1,94	G 1	1,8	3,8	303041-70601	1	6 054
ZTMI 32	197	74	123	110	157	2,04	G 1 1/4	3,0	7,2	303041-70701	1	6 161

qN = Doporučená hodnota pro soustavy s konstantním průtokem

qN_{max} = Maximální průtok

Zeparo ZTKM - separátor mikrobublin a nečistot

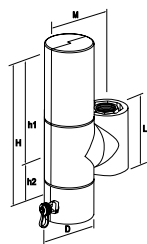

Zeparo ZTKMI s izolací

Suchá magnetická tyč v jímce pro zvýšení zachycení magnetitu. Vnitřní závit nebo svěrné šroubení KOMBI (15, 18 a 22 mm). Horizontální a vertikální instalace.

Typ	H	h1	h2	L	M	[kg]	D	qN [m ³ /h]	qNmax [m ³ /h]	Objednáací č.	Balení	Cena/ks
ZTKMI 20	317	194	123	110	157	2,8	G 3/4	1,3	2,3	303051-80501	1	8 171
ZTKMI 25	317	194	123	110	157	2,9	G 1	2,1	3,8	303051-80601	1	8 226
ZTKMI 32	317	194	123	110	157	3	G 1 1/4	3,7	7,2	303051-80701	1	8 336

qN = Doporučená hodnota pro soustavy s konstantním průtokem

qN_{max} = Maximální průtok

Příslušenství

Zeparo ZHU - tepelná izolace pro Zeparo ZTD, ZTM, ZTK, ZTKM, ZTV

Otopné vodní systémy. Expandovaného polypropylenu (EPP), antracit.

Tepelný součinitel izolace cca. 0.035 W/mk. Požární Třída B2 podle DIN 4102.

Max. přípustná teplota: 110 °C. Min. přípustná teplota: 10 °C.

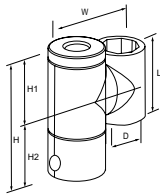

ZHU-ZTD/ZTM

Typ	H	h1	h2	L	M	D	m [kg]	Objednací č.	Balení	Cena/ks
20 - 32	197	74	123	110	122	75	0,14	303041-90001	1	945

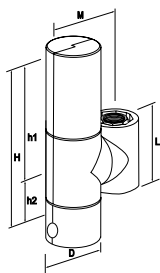

ZHU-ZTK/ZTKM

Typ	H	h1	h2	L	M	D	m [kg]	Objednací č.	Balení	Cena/ks
20 - 32	317	194	123	110	122	75	0,2	303041-90002	1	1 158

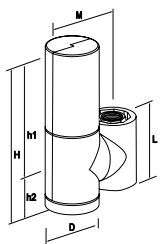

ZHU-ZTV

Typ	H	h1	h2	L	M	D	m [kg]	Objednací č.	Balení	Cena/ks
20 - 32	268	194	74	110	122	75	0,17	303041-90003	1	1 063

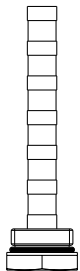

Tyčový magnet Zeparo ZTMA

Pro dovybavení separátoru nečistot ZTD o magnetickou funkci. Lze doinstalovat bez vypuštění systému.

Typ	S	[kg]	Objednací č.	Balení	Cena/ks
20 - 32	G 1/2	0,3	303041-90010	1	574

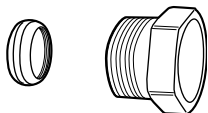

Svěrné šroubení KOMBI

Max. 100°C

(Viz samostatný katalog KOMBI.)

Mělo by se použít opěrné pouzdro TA 320 pro měděné trubky a TA 321 pro ocelové trubky, viz technický katalog KOMBI.

Vnější závit svěrné matice	Průměr potrubí	Objednací č.	Balení	Cena/ks
G3/4	15	53 235-117	100	188
G3/4	18	53 235-121	100	188
G3/4	22	53 235-123	100	188

Zeparo ZU

Separátor mikrobublinek a nečistot s automatickým odvzdušňovacím ventilem



Zeparo ZUT - Automatický odvzdušňovací ventil, provedení Top

Vhodné pro počáteční odvzdušnění při plnění systému a také pro provozní odvzdušnění těles v malých systémech. Instaluje se do přívodního a zpětného potrubí na vrcholu stoupačky, v nejvyšších bodech soustavy.

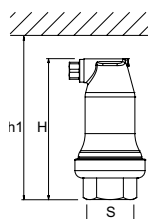

Zeparo ZUT

Vnitřní závit. Svislá montáž.

Typ	H	h1	m [kg]	S	PS [bar]	Objednací č.	Balení	Cena/ks
ZUT 15	124	149	0,6	Rp1/2	10	789 0515	10	1 308
ZUT 20	124	149	0,7	Rp3/4	10	789 0520	10	1 470
ZUT 25	124	149	0,7	Rp1	10	789 0525	10	1 470

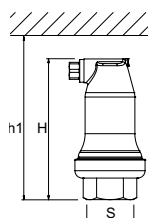

Zeparo ZUTS solární

Vnitřní závit. Svislá montáž.

Typ	H	h1	m [kg]	S	PS [bar]	Objednací č.	Balení	Cena/ks
ZUTS 15	124	149	0,6	Rp1/2	10	789 1615	10	1 701

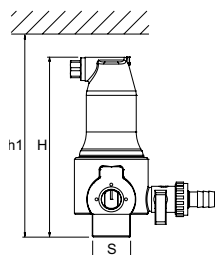

Zeparo ZUTX eXtra provedení s uzavíráním

Vnější závit. Svislá montáž.

Typ	H	h1	m [kg]	S	PS [bar]	Objednací č.	Balení	Cena/ks
ZUTX 25	159	184	1,3	R1	10	789 1325	6	2 930

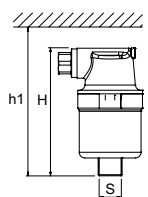

Zeparo ZUP

Vnější závit. Svislá montáž.

Typ	H	h1	m [kg]	S	PS [bar]	Objednací č.	Balení	Cena/ks
ZUP 10	90	110	0,4	R3/8	6	789 1510	20	963

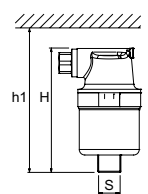

Zeparo ZUPN

Vnější závit. Svislá montáž.

Barva bílá.

Typ	H	h1	m [kg]	S	PS [bar]	Objednací č.	Balení	Cena/ks
ZUPN 10	90	110	0,4	R3/8	6	789 1511	1	1 248
ZUPN 15	93	110	0,4	Rp1/2	6	789 1516	1	1 256

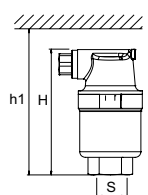

dpu = Rozsah provozního tlaku

Zeparo ZUV - Odlučovač, provedení Vent pro mikrobublinky

Určeno pro provozní odvzdušnění. Účinnost je omezena statickou výškou (HB) nad separátorem (viz. tabulka níže). Instaluje se do hlavního potrubí v blízkosti zdroje tepla nebo ve vodních chladících systémech, ve vratném potrubí v blízkosti zdroje chladu.

HB = max. statická výška pro účinnou separaci mikrobublin při maximální teplotě systému před separátorem.

tmax	°C	90	80	70	60	50	40	30	20	10
HB	mWs	15,0	13,4	11,7	10,0	8,4	6,7	5,0	3,3	1,7

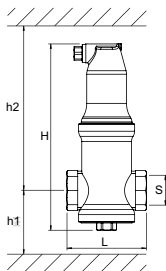

Zeparo ZUV

Vnitřní závit. Montáž ve vodorovné poloze.

Typ	H	h1	h2	L	m [kg]	S	qN [m³/h]	qN _{max} [m³/h]	Objednací č.	Balení	Cena/ks
ZUV 20	204	73	176	88	1,1	G3/4	1,3	2,3	789 1120	10	2 320
ZUV 25	207	64	188	88	1,2	G1	2,1	3,8	789 1125	10	2 458
ZUV 32	239	81	203	88	1,4	G1 1/4	3,7	7,2	789 1132	6	2 827
ZUV 40	273	83	235	88	1,5	G1 1/2	5	10,2	789 1140	6	3 072

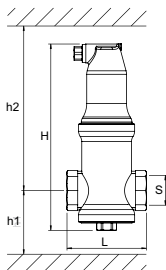

Zeparo ZUVS solární

Vnitřní závit. Montáž ve vodorovné poloze.

Typ	H	h1	h2	L	m [kg]	S	qN [m³/h]	qN _{max} [m³/h]	Objednací č.	Balení	Cena/ks
ZUVS 20	204	73	176	88	1,1	G3/4	1,3	2,3	789 1720	10	3 032
ZUVS 25	207	64	188	88	1,2	G1	2,1	3,8	789 1725	10	3 127
ZUVS 32	239	81	203	88	1,4	G1 1/4	3,7	7,2	789 1732	6	3 396
ZUVS 40	273	83	235	88	1,5	G1 1/2	5	10,2	789 1740	6	3 710

qN = Doporučená hodnota pro soustavy s konstantním průtokem

qN_{max} = Maximální průtok

Zeparo ZUD/ZUM – Odlučovač, provedení Dirt pro kalové částice

Vhodné pro provozní odkalení. Přednostně se instaluje před komponenty systému – zdroje tepla, měřiče tepla, čerpadla, apod. – které vyžadují ochranu. Verze ZU...M, která obsahuje magnetickou vložku, je zvláště účinná.

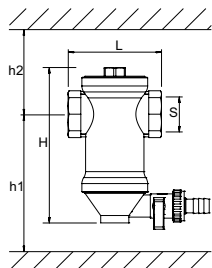

Zeparo ZUD

Vnitřní závit. Montáž ve vodorovné poloze.

Typ	H	h1	h2	L	m [kg]	S	qN [m³/h]	qN _{max} [m³/h]	Objednací č.	Balení	Cena/ks
ZUD 20	141	128	78	88	0,9	G3/4	1,3	2,3	789 2120	10	2 035
ZUD 25	144	140	69	88	1,0	G1	2,1	3,8	789 2125	10	2 161
ZUD 32	176	155	86	88	1,2	G1 1/4	3,7	7,2	789 2132	6	2 551
ZUD 40	210	187	88	88	1,4	G1 1/2	5,0	10,2	789 2140	6	2 785

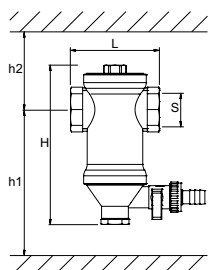

Zeparo ZUM s magnetickou funkcí

Vnitřní závit. Montáž ve vodorovné poloze.

Typ	H	h1	h2	L	m [kg]	S	qN [m³/h]	qN _{max} [m³/h]	Objednací č.	Balení	Cena/ks
ZUM 20	155	202	78	88	1,2	G3/4	1,3	2,3	789 3120	10	2 827
ZUM 25	158	214	70	88	1,3	G1	2,1	3,8	789 3125	10	2 966
ZUM 32	190	229	86	88	1,5	G1 1/4	3,7	7,2	789 3132	1	3 323
ZUM 40	224	261	86	88	1,6	G1 1/2	5	10,2	789 3140	1	3 562

qN = Doporučená hodnota pro soustavy s konstantním průtokem

qN_{max} = Maximální průtok

Zeparo ZUKM - Odlučovač, provedení Kombi pro mikrobublinky a částice kalu

Kombinované provozní odzdušňování a odkalování. V systémech chlazené vody se doporučuje instalace před zdrojem chladu. Tímto způsobem je nejen chráněn zdroj před hromaděním kalu, ale také relativně vysoké teploty jsou optimální pro separaci bublin. Vhodné řešení pro střešní kotelny, které poskytuje vynikající podmínky pro kombinované počáteční/provozní odzdušnění a odkalování. Separace mikrobublin je zaručena pouze tehdy, pokud nejsou překročeny hodnoty HB.

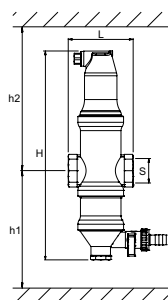

Zeparo ZUKM s magnetickou funkcí

Magnetická tyč v ochranném pouzdře ke zvýšení účinnosti zachytávání magnetitu.

Vnitřní závit. Montáž ve vodorovné poloze.

Typ	H	h1	h2	L	m [kg]	S	qN [m³/h]	qN _{max} [m³/h]	Objednací č.	Balení	Cena/ks
ZUKM 20	281	230	176	88	1,6	G3/4	1,3	2,3	789 4220	1	4 081
ZUKM 25	284	221	186	88	1,7	G1	2,1	3,8	789 4225	1	4 230
ZUKM 32	316	238	203	88	1,9	G1 1/4	3,7	7,2	789 4232	1	4 637
ZUKM 40	350	240	235	88	2,0	G1 1/2	5	10,2	789 4240	1	4 891

qN = Doporučená hodnota pro soustavy s konstantním průtokem

qN_{max} = Maximální průtok

Zeparop ZUCM - Vyrovnávač tlaků, HVDT s odlučovačem mikrobublinek a částic kalu

Vhodné pro hydraulické oddělení zdrojů a sekundárních okruhů v kombinaci s provozním odzdušněním a odkalením. Instaluje se mezi okruhy zdrojů a spotřebičů. Integrovaná separace mikrobublin je zaručena pouze tehdy, pokud nejsou překročeny hodnoty HB. Pro optimální provoz, musí být primární a sekundární objemové průtoky V1 a V2 správně nastaveny (viz příklady na straně 5).

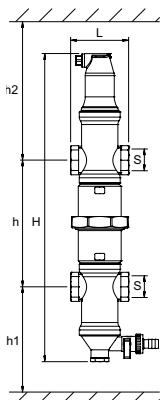

Zeparo ZUCM s magnetickou funkcí

Ke zvýšení zachytávání magnetitu s magnetickou tyčí v ochranném pouzdře. Vnitřní závit. Montáž ve vodorovné poloze.

Typ	H	h	h1	h2	L	m [kg]	S	qN [m³/h]	qN _{max} [m³/h]	Objednací č.	Balení	Cena/ks
ZUCM 20	464	211	202	176	88	2,9	G3/4	1,3	2,3	789 5220	1	6 751
ZUCM 25	470	193	214	186	88	3,2	G1	2,1	3,8	789 5225	1	7 171
ZUCM 32	534	227	229	203	88	3,7	G1 1/4	3,7	7,2	789 5232	1	7 763
ZUCM 40	602	231	261	235	88	4,0	G1 1/2	5	10,2	789 5240	1	8 309

qN = Doporučená hodnota pro soustavy s konstantním průtokem

qN_{max} = Maximální průtok

Příslušenství pro separátory

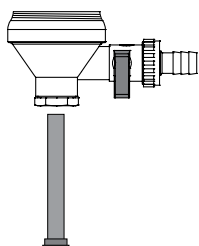

Zeparo ZU - Magnet upgrade kit

Sada s magnetickou tyčí jako upgrade pro separátory ZUK, ZUC nebo ZUD bez magnetu. Sada obsahuje spodní separační část, vypouštěcí ventil a magnetickou tyč s jímkou. Tělo starého separátoru může zůstat instalované na potrubí.

Typ	m [kg]	Objednací č.	Balení	Cena/ks
ZUM spodní část	0,3	304010-60800	1	2 106

Zeparo ZHU - Tepelná izolace pro Zeparo ZUC, ZUD, ZUK, ZUT, ZUV

Vytápěcí soustavy.

Expandovaného polypropylenu (EPP), antracit.

Tepelná vodivost cca. 0.035 W/mk.

Požární odolnost B2 dle DIN 4102.

Maximální přípustná teplota: 110 °C.

Minimální přípustná teplota: 10 °C.

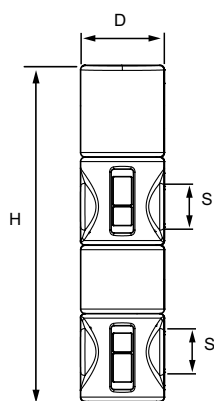

ZHU-ZUC/ZUCM

D	H	SD	m [kg]	S [DN]	Objednací č.	Balení	Cena/ks
112	447	24	0,142	25	787 1525	5	1 087
112	511	24	0,146	32	787 1532	5	1 115
112	579	24	0,165	40	787 1540	5	1 144

*) Minimální objednávkové množství 5 ks.

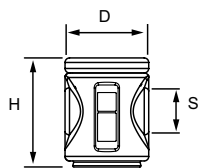
**ZHU-ZUD/ZUM**

D	H	SD	m [kg]	S [DN]	Objednáací č.	Balení	Cena/ks
112	144	24	0,044	20-22	787 1422	5	434
112	147	24	0,053	25	787 1425	5	434
112	179	24	0,055	32	787 1432	5	447
112	239	24	0,064	40	787 1440	5	462

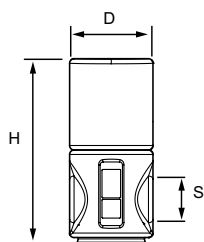
**ZHU-ZUKM**

D	H	SD	m [kg]	S [DN]	Objednáací č.	Balení	Cena/ks
112	244	24	0,070	20-22	787 1322	5	559
112	247	24	0,079	25	787 1325	5	559
112	279	24	0,080	32	787 1332	5	574
112	313	24	0,090	40	787 1340	5	588

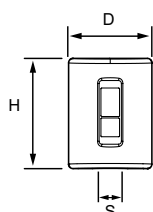
**ZHU-ZUT**

D	H	SD	m [kg]	S [DN]	Objednáací č.	Balení	Cena/ks
112	147	24	0,058	15-25	787 1125	5	348

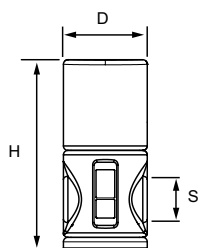
**ZHU-ZUV**

D	H	SD	m [kg]	S [DN]	Objednáací č.	Balení	Cena/ks
112	258	24	0,079	20-22	787 1222	5	653
112	261	24	0,088	25	787 1225	5	653
112	293	24	0,090	32	787 1232	5	666
112	327	24	0,100	40	787 1240	5	680

*) Minimální objednáací množství 5 ks.

Zeparo G-Force

Separátor mikrobublin, nečistot a magnetitu s cyklónovou technologií

Provedení

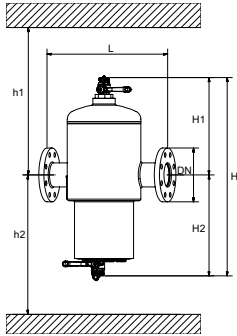

Přírubové

PN16

Montáž do vodorovné, svislé i ležící polohy.

Typ	S [DN]	H	H1	H2	h1	h2	L	q_{nom} [m ³ /h]	q_{max} [m ³ /h]	m [kg]	Objednací č.	Balení	Cena/ks
ZG 65	65	815	420	395	685	645	350	10	40	23	303041-11000	1	65 553
ZG 80	80	900	445	455	710	705	470	18	56	37	303041-11100	1	78 173
ZG 100	100	960	445	515	710	765	475	37	95	40	303041-11200	1	82 107
ZG 125	125	1180	560	620	935	870	635	68	148	108	303041-11300	1	157 322
ZG 150	150	1250	560	690	935	940	635	100	216	118	303041-11400	1	160 366
ZG 200	200	1470	580	890	1065	1140	900	200	375	238	303041-11500	1	556 807
ZG 250	250	1705	630	1075	1115	1325	1100	345	575	443	303041-11600	1	919 196
ZG 300	300	1855	655	1200	1140	1450	1100	540	815	490	303041-11700	1	940 959

PN25

Montáž do vodorovné, svislé i ležící polohy pro aplikace s vysokým tlakem a teplotou.

Typ	S [DN]	H	H1	H2	h1	h2	L	q_{nom} [m ³ /h]	q_{max} [m ³ /h]	m [kg]	Objednací č.	Balení	Cena/ks
ZG 65	65	815	435	410	700	660	350	10	40	24,5	303041-31000	1	469 119
ZG 80	80	900	460	470	725	720	470	18	56	43	303041-31100	1	583 095
ZG 100	100	960	460	530	725	780	475	37	95	46	303041-31200	1	584 234
ZG 125	125	1180	575	635	950	885	635	68	148	130	303041-31300	1	742 167
ZG 150	150	1250	575	705	950	955	635	100	216	142	303041-31400	1	918 229
ZG 200	200	1470	595	905	1080	1155	900	200	375	355	303041-31500	1	1 671 202
ZG 250	250	1705	640	1065	1125	1315	1100	345	575	640	303041-31600	1	1 877 502
ZG 300	300	1855	665	1190	1150	1440	1100	540	815	715	303041-31700	1	2 595 769

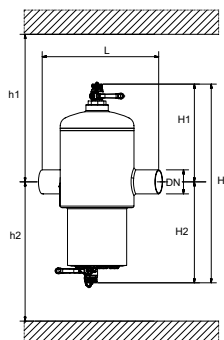
**Připojení pro navaření**

Montáž do vodorovné, svislé i ležící polohy.

PN 16

Typ	S [DN]	H	H1	H2	h1	h2	L	q _{nom} [m ³ /h]	q _{max} [m ³ /h]	m [kg]	Objednací č.	Balení	Cena/ks
ZG 65 W	65	815	420	395	685	645	340	10	40	19	303041-21000	1	60 680
ZG 80 W	80	900	445	455	710	705	455	18	56	30	303041-21100	1	68 859
ZG 100 W	100	960	445	515	710	765	460	37	95	31	303041-21200	1	75 589
ZG 125 W	125	1180	560	620	935	870	615	68	148	97	303041-21300	1	148 390
ZG 150 W	150	1250	560	690	935	940	615	100	216	102	303041-21400	1	152 581
ZG 200 W	200	1470	580	890	1065	1140	880	200	375	220	303041-21500	1	542 936
ZG 250 W	250	1705	630	1075	1115	1325	1080	345	575	408	303041-21600	1	875 936
ZG 300 W	300	1855	655	1200	1140	1450	1080	540	815	446	303041-21700	1	949 616

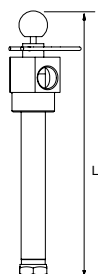
Příslušenství**Zeparo G-Force Magnet ZGM**

Příslušenství s magnetem. Pro dodatečnou montáž do všech typů Zeparo G-Force.

T-kus s magnetickou tyčí a jímkou. Ke zvýšení účinnosti zachytávání magnetitu.

Otopné, solární a vodní chladicí soustavy.

Pro mrazuvzdorné přísady až do 50%.

Typ	PS [bar]	TS [°C]	m [kg]	L	Objednací č.	Balení	Cena/ks
ZGM 65-100	16	110	3,1	261	303051-11000	1	10 391
ZGM 125-150	16	110	3,6	371	303051-11300	1	15 866
ZGM 200-300	16	110	4,0	481	303051-11500	1	22 146

ZGM pro PS > 16 bar a/nebo TS > 100 °C na vyžádání.

Automatický odvzdušňovací ventil, provedení Top**Zeparo ZUTX eXtra provedení s uzavíráním**

Vnější závit. Svislá montáž.

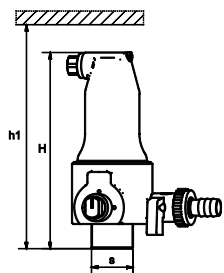

Typ	H	h1	m [kg]	S	dpu [bar]	Objednací č.	Balení	Cena/ks
ZUTX 25	159	184	1,3	R1	10	789 1325	6	2 930

dpu = Rozsah provozního tlaku

Pokud je ventil ZUT namontován na Zeparo G-Force je tlaková třída separátoru snížena na PN 10.

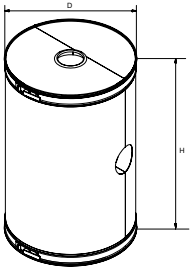

Zeparo ZGI

Tepelná izolace pro Zeparo G-Force.

Vytápěcí soustavy.

Minerální vlna, 2-dílný pozinkovaný ocelový plášť, jednoduchá montáž se stahovacími uzávěry.

Tepelná vodivost cca 0.040 W/mK.

Požární odolnost A2 dle DIN 4102.

Typ	DN	SD*	H	D	m [kg]	Objednací č.	Balení	Cena/ks
ZGI 65	65	40	520	305	2,8	303051-41000	1	14 053
ZGI 80	80	50	610	385	4,2	303051-41100	1	17 565
ZGI 100	100	50	670	385	4,6	303051-41200	1	19 029
ZGI 125	125	50	890	520	8,0	303051-41300	1	21 810
ZGI 150	150	50	960	520	8,7	303051-41400	1	23 860
ZGI 200	200	50	1130	720	22,	303051-41500	1	29 423
ZGI 250	250	50	1350	930	38,0	303051-41600	1	40 840
ZGI 300	300	50	1470	930	41,5	303051-41700	1	50 062

*) Tloušťka izolace

Zeparo ZIO

Separátor mikrobublin, nečistot a magnetitu, Průmyslový typ



Zeparo ZIO

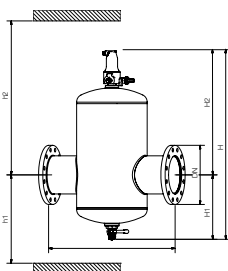

Separátor mikrobublin

Zeparo ZIO DN 50-150

Průmyslový typ.

Montáž ve vodorovné poloze.

Separator kalu a mikrobublinek.

Zeparo ZIO od DN50 do DN150 je vybaveno jedním odzdušňovacím ventilem ZUTX a jedním vypouštěcím kulovým kohoutem.

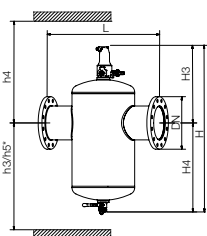

Separátor kalu

Tělo ventilu PN 10. Příruby PN 16.

Typ	DN	H	h1	h2	h3	h4	h5*	H1	H2	H3	H4	L	q_{nom} [m ³ /h]	q_{max} [m ³ /h]	m [kg]	Objednací č.	Balení	Cena/ks
ZIO 50F	50	645	264	452	426	290	596	210	435	280	365	350	11	25	16	788 2050	1	62 100
ZIO 65F	65	645	264	452	426	290	596	210	435	280	365	350	19	42	18	788 2065	1	62 081
ZIO 80F	80	750	295	534	508	321	663	235	515	305	445	470	26	65	26	788 2080	1	69 007
ZIO 100F	100	750	295	534	508	321	663	235	515	305	445	475	44	100	29	788 2100	1	71 283
ZIO 125F	125	952	410	621	595	436	765	352	600	422	530	635	67	155	52	788 2125	1	108 726
ZIO 150F	150	952	410	621	595	436	765	352	600	422	530	635	95	222	56	788 2150	1	113 786

*) Min. vzdálenost pro montáž magnetické tyče

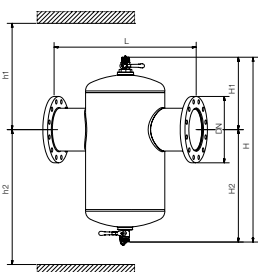

Zeparo ZIO DN 200-300

Průmyslový typ.

Montáž ve vodorovné poloze.

Separator kalu a mikrobublinek. Vybaven dvěma kulovými kohouty pro vypouštění a odzdušnění.

Automatický odzdušňovací ventil ZUTX DN25 není součástí dodávky.

Tělo ventilu PN 10. Příruby PN 16.

Typ	DN	H	H1	H2	h1	h2	L	q_{nom} [m ³ /h]	q_{max} [m ³ /h]	m [kg]	Objednací č.	Balení	Cena/ks
ZIO 200F	200	1010	390	620	805	910	775	170	395	95	303020-51500	1	205 024
ZIO 250F	250	1210	415	795	830	1085	890	306	618	139	303020-51600	1	280 201
ZIO 300F	300	1210	455	755	870	1045	1005	435	890	157	303020-51700	1	403 645

Verze PN 16 a PN 25, verze pro teplotu TS > 160 °C a dimenze DN 350 - DN 600 jsou k dispozici na vyžádání.

Příslušenství pro separátory

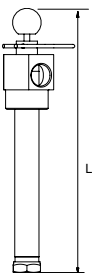

Zeparo ZIMA

Příslušenství s magnetem. Pro dodatečnou montáž do všech typů Zeparo ZIO.

T-kus s magnetickou tyčí a jímkou. Ke zvýšení účinnosti zachytávání magnetitu.

Typ	m [kg]	L	Objednací č.	Balení	Cena/ks
ZIMA 50-100	3,0	380	303051-10000	1	14 490
ZIMA 125-150	4,3	497	303051-10001	1	18 535
ZIMA 200	5,4	720	303051-10002	1	31 677
ZIMA 250-300	6,3	940	303051-10003	1	43 683

Tepelná izolace

Minerální vlna, 2-dílný pozinkovaný ocelový plášť, jednoduchá montáž se stahovacími uzávěry.

Tepelná vodivost cca 0.040 W/mK.

Požární odolnost A2 dle DIN 4102.

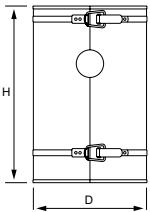

Zeparo ZHI

Tepelná izolace pro Zeparo ZIO.

Vytápěcí soustavy.

Typ	DN	D	H	SD*	m [kg]	Objednací č.	Balení	Cena/ks
ZHI 50/65 ZIO	50/60	278	405	50	3,7	787 2065	1	11 710
ZHI 80/100 ZIO	80/100	349	515	60	7,3	787 2100	1	14 053
ZHI 125/150 ZIO	125/150	453	716	60	14,4	787 2150	1	18 591
ZHI 200 ZIO	200	536	840	60	20,9	787 2200	1	23 863

*) Tloušťka izolace

Automatický odvzdušňovací ventil, provedení Top

Zeparo ZUTX eXtra provedení s uzavíráním

Vnější závit. Svislá montáž.

Pro automatické odvzdušnění Zeparo ZIO DN 200 – DN 600

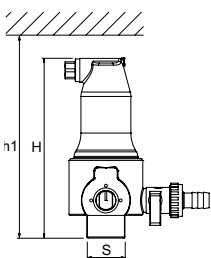

Typ	H	h1	m [kg]	S	PS [bar]	Objednací č.	Balení	Cena/ks
ZUTX 25	159	184	1,3	R1	10	789 1325	6	2 930

dpu = Rozsah provozního tlaku

Pokud je ventil ZUT namontován na Zeparo je tlaková třída separátoru snížena na PN 10.

Simply Vento

Pro otopné soustavy



TecBox – Simply Vento vytápění

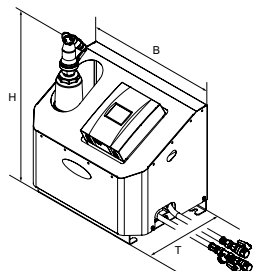

Simply Vento

Cyklonová vakuová odplyňovací jednotka s 1 čerpadlem a ovládním řídicí jednotkou BrainCube Connect. 2 připojovací hadice s kulovými ventily. Připojení G1/2".

Typ	B	H	T	m [kg]	PeI [kW]	VNd [m ³]	SPL [dB(A)]	dpu [bar]	Objednací č.	Balení	Cena/ks
10 bar (PS)											
V 2.1 S	520	575	350	30	0,75	10	~55*	0,5 - 2,5	303030-10400	1	127 215

T = Hloubka zařízení

VNd = Objem vody, na který je zařízení navrženo

PeI = Příkon

dpu = Rozsah provozního tlaku

*) při provozu čerpadla

Zvukově pohlcující nástěnný držák pro Vento VS/VF Connect

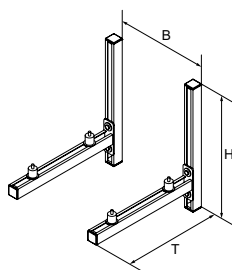

Nástěnný držák WB VSF

Zvukově pohlcující nástěnný držák pro Simply Vento Connect a Vento Compact Connect. Spolehlivě minimalizuje přenos šířeného zvuku z jednotky do stěny.

Typ	B	H	T	m [kg]	Objednací č.	Balení	Cena/ks
WB VSF	376	500	520	7,5	301032-30021	1	na dotaz

B = Vzdálenost od středu ke středu pro optimální montáž

Vento Connect

Pro otopné a solární soustavy a pro vodní chladicí soustavy



TecBox – Vento Compact Connect pro vytápění

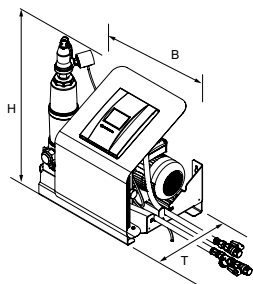

Vento Compact Connect

Cyklonová vakuová odplyňovací jednotka. 1 čerpadlo a 2 solenoidy, cyklonová vakuová odplyňovací jednotka, připojení pro úpravnu vody se solenoidem a vodoměrem, a ovládáním z BrainCube Connect. 2 připojovací hadice s kulovými uzávěry. Připojení G 1/2".

Typ	B	H	T	m	PeI	VNd	SPL	dpu	Objednací č.	Balení	Cena/ks
				[kg]	[kW]	[m ³]	[dB(A)]	[bar]			
10 bar (PS)											
V 2.1 FE	520	575	350	32	0,75	10	~55*	0,5 - 2,5	303030-20400	1	150 371

T = Hloubka zařízení

VNd = Objem vody, na který je zařízení navrženo

PeI = Příkon

dpu = Rozsah provozního tlaku

*) při provozu čerpadla

Zvukově pohlcující nástěnný držák pro Vento VS/VF Connect

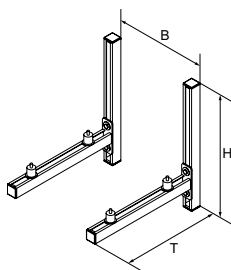

Nástěnný držák WB VSF

Zvukově pohlcující nástěnný držák pro Simply Vento Connect a Vento Compact Connect. Spolehlivě minimalizuje přenos šířeného zvuku z jednotky do stěny.

Typ	B	H	T	m	Objednací č.	Balení	Cena/ks
				[kg]			
WB VSF	376	500	520	7,5	301032-30021	1	na dotaz

B = Vzdálenost od středu ke středu pro optimální montáž

TecBox – Vento Connect pro vytápění

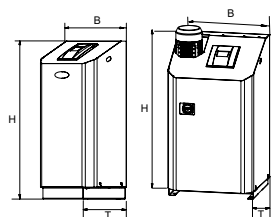

Vento V/VI .1 E Connect

Cyklonová vakuová odplyňovací jednotka. 1 čerpadlo, 1 solenoidový ventil a 1 motorický ventil, 1 cyklonová vakuová odplyňovací jednotka, připojení pro úpravnu vody se solenoidem a vodoměrem, a ovládáním z BrainCube Connect.

Typ	B	H	T	m [kg]	Pel [kW]	VNd [m ³]	SPL [dB(A)]	dpu [bar]	Objednací č.	Balení	Cena/ks
10 bar (PS)											
V 4.1 E	500	920	530	40	0,75	300	~55*	1-2,5	812 1101	1	154 172
V 6.1 E	500	920	530	42	1,1	300	~55*	1,5-3,5	812 1102	1	156 888
V 8.1 E	500	920	530	43	1,4	300	~55*	2-4,5	812 1103	1	161 427
V 10.1 E	500	1300	530	57	1,7	300	~60*	3,5-6,5	812 1104	1	210 114
13 bar (PS)											
V 14.1 E	500	1300	530	67	1,7	300	~60*	5,5-10	812 1105	1	245 964
25 bar (PS)											
VI 19.1 E	570	1086	601	78	2,6	300	~60*	6,5-15,5	303031-60600	1	585 115
VI 25.1 E	570	1258	601	85	3,4	300	~60*	10,5-20,5	303031-60700	1	656 062

T = Hloubka zařízení

VNd = Objem vody, na který je zařízení navrženo

Pel = Příkon

dpu = Rozsah provozního tlaku

*) při provozu čerpadla

TecBox – Vento Connect pro chlazení

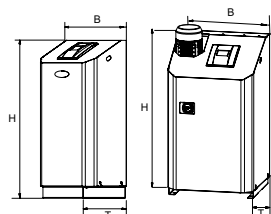

Vento V/VI .1 EC Connect

Cyklonová vakuová odplyňovací jednotka. 1 čerpadlo, 1 solenoidový ventil a 1 motorický ventil, 1 cyklonová vakuová odplyňovací jednotka, připojení pro úpravnu vody se solenoidem a vodoměrem, a ovládáním z BrainCube Connect.

Chladicí izolace s ochranou proti kondenzované vodě.

Typ	B	H	T	m [kg]	Pel [kW]	VNd [m ³]	SPL [dB(A)]	dpu [bar]	Objednací č.	Balení	Cena/ks
10 bar (PS)											
V 4.1 EC	500	920	530	41	0,75	300	~55*	1-2,5	812 1201	1	226 656
V 6.1 EC	500	920	530	43	1,1	300	~55*	1,5-3,5	812 1202	1	233 007
V 8.1 EC	500	920	530	44	1,4	300	~55*	2-4,5	812 1203	1	240 447
V 10.1 EC	500	1300	530	58	1,7	300	~60*	3,5-6,5	812 1204	1	269 925
13 bar (PS)											
V 14.1 EC	500	1300	530	68	1,7	300	~60*	5,5-10	812 1205	1	280 371
25 bar (PS)											
VI 19.1 EC	570	1086	601	86	2,6	300	~60*	6,5-15,5	303031-70600	1	826 790
VI 25.1 EC	570	1258	601	94	3,4	300	~60*	10,5-20,5	303031-70700	1	876 718

T = Hloubka zařízení

VNd = Objem vody, na který je zařízení navrženo

Pel = Příkon

dpu = Rozsah provozního tlaku

*) při provozu čerpadla

Pleno P jednotky pro doplňování vody (Vento V/VI/VF)

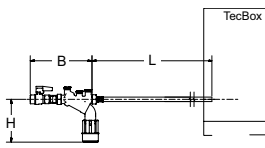

Pleno P BA4 R

Hydraulická jednotka pro doplňování vody s Vento/Transfero Connect, Pleno PX/PIX, Simply Compresso C 2.1-80 SWM a v kombinaci s moduly Pleno Refill. Obsahuje uzavírací ventil, zpětný ventil, filtr a potrubní oddělovač typu BA (třída ochrany 4) podle EN 1717.

Přípojka (Swm): G1/2

Typ	PS [bar]	B	L	H	m [kg]	qwm [l/h]	Objednací č.	Balení	Cena/ks
BA4 R	10	210	1300	135	1,1	350* 250** 50*** q(pw-pout)****	813 3310	1	20 183

qwm = průtok doplňovací vody

* maximální průměrná hodnota pro odplynění doplňovací vody pomocí Vento V/VI a Transfero TV/TVI

** maximální průměrná hodnota pro odplynění doplňovací vody pomocí Vento Compact

*** při použití omezovače průtoku pro provoz s patronami na úpravu vody s nízkým průtokem

**** pro kombinaci s Pleno PX/PIX viz. diagram q(pw-pout) v datovém listu Pleno Connect

Pleno P jednotky pro doplňování vody (Vento V/VI)

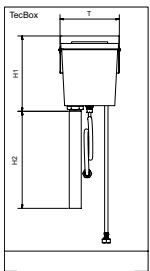

Pleno P AB5

Hydraulická jednotka pro doplňování vody v provozu se zařízením Vento/Transfero Connect. Obsahuje potrubní oddělovač typ AB (třída ochrany 5) podle normy EN 1717. Pro instalaci na zadní straně každé jednotky. Může být použito pro změkčovací moduly jiných výrobců, které splňují minimální požadavek na průtok qwm min 1300 l/h, a proto mohou být připojeny napřímo.

Typ	PS [bar]	T	H1	H2	m [kg]	qwm [l/h]	Objednací č.	Balení	Cena/ks
AB5	10	220	280	1000	1,83	200	813 3320	1	18 499

Pleno P AB5 R

Hydraulická jednotka pro doplňování vody v provozu se zařízením Vento/Transfero Connect. Obsahuje Pleno P BA4 R potrubní oddělovač a modul Pleno P AB5, EN 1717 třída ochrany 5.

Typ	PS [bar]	T	H1	H2	m [kg]	qwm [l/h]	Objednací č.	Balení	Cena/ks
AB5 R	10	220	280	1000	3,8	200	813 3330	1	30 054

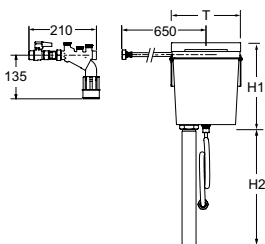

qwm = průtok doplňovací vody

T = Hloubka zařízení

Pleno Refill

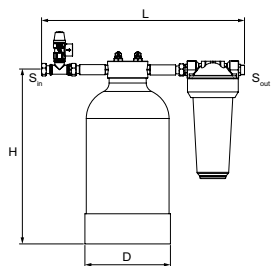

Pleno Refill

Hydraulická jednotka pro změkčování vody v provozu společně se zařízením Vento/Transfero Connect. Filtr se sítí 25 µm pro ochranu soustavy. Změkčovací patrona je naplněna vysoce kvalitní pryskyřicí. 3/4" převlečná matice, 3/4" vnější závit vhodný pro ploché těsnění.

Nominální tlak: PS 8

Max. pracovní teplota: 45°C

Min. pracovní teplota: > 4°C

Typ	Kapacita l x °dH	S _{in}	S _{out}	D	H	L	m [kg]	Objednací č.	Balení	Cena/ks
Refill 16000	16000	G3/4	G3/4	195	383	455	9,1	813 3210	1	27 998
Refill 36000	36000	G3/4	G3/4	220	466	455	13	813 3220	1	29 557
Refill 48000	48000	G3/4	G3/4	270	458	455	16,2	813 3230	1	31 119

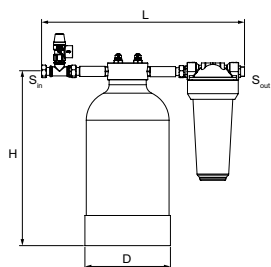

Pleno Refill Demin

Hydraulická jednotka pro odsolení vody v provozu společně se zařízením Vento/Transfero Connect. Filtr se sítí 25 µm pro ochranu soustavy. Odsolovací patrona je naplněna vysoce kvalitní pryskyřicí. 3/4" převlečná matice, 3/4" vnější závit vhodný pro ploché těsnění.

Nominální tlak: PS 8

Max. pracovní teplota: 45°C

Min. pracovní teplota: > 4°C

Typ	Kapacita l x °dH	S _{in}	S _{out}	D	H	L	m [kg]	Objednací č.	Balení	Cena/ks
Refill Demin 13500	13500	G3/4	G3/4	220	466	455	13	813 3260	1	35 795
Refill Demin 18000	18000	G3/4	G3/4	270	458	455	16,2	813 3270	1	37 357

→ = Směr průtoku

Pojistný ventil

Pojistné ventily pro vytápění, chlazení a solární systémy DN 15 – DN 50

Provedení

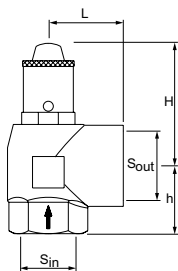

Pojistný ventil DSV...H

Pružinový, s pákou pro odvzdušnění, pružinový prostor chráněný membránou.

Vstupní a výstupní strana s vnitřním závitem, výstupní strana je zvětšená.

Svislá montáž.

Typ	psv [bar]	QNsv _v [kW]	H	h	L	m	S _{in}	S _{out}	Objednací č.	Balení	Cena/ks
DN 15											
DSV 15-3.0 H	3,0	50	70	28	34	0,3	G1/2	G3/4	537 1030	1	942
DN 20											
DSV 20-3.0 H	3,0	100	65	34	40	0,45	G3/4	G1	537 2030	1	1 151
DN 25											
DSV 25-3.0 H	3,0	200	75	41	45	0,75	G1	G1 1/4	537 3030	1	3 156
DN 32											
DSV 32-3.0 H	3,0	350	85	47	55	1,1	G1 1/4	G1 1/2	537 4030	1	4 952
DN 40											
DSV 40-3.0 H	3,0	600	155	54	62	2,2	G1 1/2	G2	537 5030	1	8 300
DN 50											
DSV 50-3.0 H	3,0	900	185	65	75	3,2	G2	G2 1/2	537 6030	1	9 605

QNsv_v - Vyfukovací kapacita pojistného ventilu s odvodem páry podle zkoušky výrobku, podle tepelného výkonu zdroje tepla.

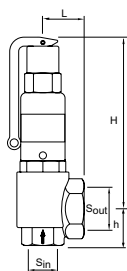

Pojistný ventil DSV...DGH

Pružinový, s pákou pro odvzdušnění, pružinový prostor chráněný vlnovcem, s tlakovou kompenzací.

Vstupní a výstupní strana s vnitřním závitem, výstupní strana je zvětšená.

Svislá montáž.

DN 15

Typ*	psv [bar]	QNsv _v [kW]	QNsv _w [MW]	H	h	L	m	S _{in}	S _{out}	Objednací č.	Balení	Cena/ks
DSV 15-2.0 DGH	2,0	68	3,6	91	30	40	0,4	G1/2	G1	536 1020	1	11 947
DSV 15-2.5 DGH	2,5	79	4,0	91	30	40	0,4	G1/2	G1	536 1025	1	11 947
DSV 15-3.0 DGH	3,0	89	4,4	91	30	40	0,4	G1/2	G1	536 1030	1	11 947
DSV 15-3.5 DGH	3,5	99	4,7	91	30	40	0,4	G1/2	G1	536 1035	1	11 947
DSV 15-4.0 DGH	4,0	109	5,0	91	30	40	0,4	G1/2	G1	536 1040	1	11 947
DSV 15-4.5 DGH	4,5	119	5,3	91	30	40	0,4	G1/2	G1	536 1045	1	11 947
DSV 15-5.0 DGH	5,0	129	5,6	91	30	40	0,4	G1/2	G1	536 1050	1	11 947
DSV 15-5.5 DGH	5,5	139	5,9	91	30	40	0,4	G1/2	G1	536 1055	1	11 947
DSV 15-6.0 DGH	6,0	149	6,2	91	30	40	0,4	G1/2	G1	536 1060	1	11 947
DSV 15-7.0 DGH	7,0	168	6,6	91	30	40	0,4	G1/2	G1	536 1070	1	11 947
DSV 15-8.0 DGH	8,0	187	7,1	91	30	40	0,4	G1/2	G1	536 1080	1	11 947
DSV 15-9.0 DGH	9,0	206	7,5	91	30	40	0,4	G1/2	G1	536 1090	1	11 947
DSV 15-10.0 DGH	10,0	225	7,9	91	30	40	0,4	G1/2	G1	536 1100	1	11 947

DN 20

Typ*	psv [bar]	QNsv _v [kW]	QNsv _w [MW]	H	h	L	m [kg]	S _{in}	S _{out}	Objednáací č.	Balení	Cena/ks
DSV 20-2.0 DGH	2,0	152	10,4	158	39	43	1,0	G3/4	G1 1/4	536 2020	1	12 770
DSV 20-2.5 DGH	2,5	182	11,6	158	39	43	1,0	G3/4	G1 1/4	536 2025	1	12 770
DSV 20-3.0 DGH	3,0	210	12,7	158	39	43	1,0	G3/4	G1 1/4	536 2030	1	12 770
DSV 20-3.5 DGH	3,5	234	13,7	158	39	43	1,0	G3/4	G1 1/4	536 2035	1	12 770
DSV 20-4.0 DGH	4,0	258	14,7	158	39	43	1,0	G3/4	G1 1/4	536 2040	1	12 770
DSV 20-4.5 DGH	4,5	282	15,6	158	39	43	1,0	G3/4	G1 1/4	536 2045	1	12 770
DSV 20-5.0 DGH	5,0	305	16,4	158	39	43	1,0	G3/4	G1 1/4	536 2050	1	12 770
DSV 20-5.5 DGH	5,5	329	17,2	158	39	43	1,0	G3/4	G1 1/4	536 2055	1	12 770
DSV 20-6.0 DGH	6,0	352	18,0	158	39	43	1,0	G3/4	G1 1/4	536 2060	1	12 770
DSV 20-7.0 DGH	7,0	397	19,4	158	39	43	1,0	G3/4	G1 1/4	536 2070	1	12 770
DSV 20-8.0 DGH	8,0	442	20,8	158	39	43	1,0	G3/4	G1 1/4	536 2080	1	12 770
DSV 20-9.0 DGH	9,0	487	22,0	158	39	43	1,0	G3/4	G1 1/4	536 2090	1	12 770
DSV 20-10.0 DGH	10,0	530	23,2	158	39	43	1,0	G3/4	G1 1/4	536 2100	1	12 770

QNsv_v - Odfukovací kapacita pojistného ventilu s odvodem páry podle zkoušky výrobku, podle tepelného výkonu zdroje tepla.

qNsv_w - Vyfukovací kapacita pojistného ventilu v případě odtoku vody podle zkoušky výrobku. Podle tepelného výkonu zdroje tepla nebo chladicí jednotky, lze předpokládat následující: 1 l/h = 1 kW.

DN 25

Typ*	psv [bar]	QNsv _v [kW]	QNsv _w [MW]	H	h	L	m [kg]	S _{in}	S _{out}	Objednáací č.	Balení	Cena/ks
DSV 25-2.0 DGH	2,0	236	17	192	45	50	1,8	G1	G1 1/2	536 3020	1	13 802
DSV 25-2.5 DGH	2,5	277	19	192	45	50	1,8	G1	G1 1/2	536 3025	1	13 802
DSV 25-3.0 DGH	3,0	320	21	192	45	50	1,8	G1	G1 1/2	536 3030	1	13 802
DSV 25-3.5 DGH	3,5	357	22	192	45	50	1,8	G1	G1 1/2	536 3035	1	13 802
DSV 25-4.0 DGH	4,0	393	24	192	45	50	1,8	G1	G1 1/2	536 3040	1	13 802
DSV 25-4.5 DGH	4,5	430	25	192	45	50	1,8	G1	G1 1/2	536 3045	1	13 802
DSV 25-5.0 DGH	5,0	465	27	192	45	50	1,8	G1	G1 1/2	536 3050	1	13 802
DSV 25-5.5 DGH	5,5	501	28	192	45	50	1,8	G1	G1 1/2	536 3055	1	13 802
DSV 25-6.0 DGH	6,0	537	29	192	45	50	1,8	G1	G1 1/2	536 3060	1	13 802
DSV 25-7.0 DGH	7,0	605	32	192	45	50	1,8	G1	G1 1/2	536 3070	1	13 802
DSV 25-8.0 DGH	8,0	674	34	192	45	50	1,8	G1	G1 1/2	536 3080	1	13 802
DSV 25-9.0 DGH	9,0	742	36	192	45	50	1,8	G1	G1 1/2	536 3090	1	13 802
DSV 25-10.0 DGH	10,0	808	38	192	45	50	1,8	G1	G1 1/2	536 3100	1	13 802

DN 32

Typ*	psv [bar]	QNsv _v [kW]	QNsv _w [MW]	H	h	L	m [kg]	S _{in}	S _{out}	Objednáací č.	Balení	Cena/ks
DSV 32-2.0 DGH	2,0	401	29	264	55	61	4,0	G1 1/4	G2	536 4020	1	24 196
DSV 32-2.5 DGH	2,5	481	33	264	55	61	4,0	G1 1/4	G2	536 4025	1	24 196
DSV 32-3.0 DGH	3,0	555	36	264	55	61	4,0	G1 1/4	G2	536 4030	1	24 196
DSV 32-3.5 DGH	3,5	619	39	264	55	61	4,0	G1 1/4	G2	536 4035	1	24 196
DSV 32-4.0 DGH	4,0	682	42	264	55	61	4,0	G1 1/4	G2	536 4040	1	24 196
DSV 32-4.5 DGH	4,5	746	44	264	55	61	4,0	G1 1/4	G2	536 4045	1	24 196
DSV 32-5.0 DGH	5,0	808	47	264	55	61	4,0	G1 1/4	G2	536 4050	1	24 196
DSV 32-5.5 DGH	5,5	870	49	264	55	61	4,0	G1 1/4	G2	536 4055	1	24 196
DSV 32-6.0 DGH	6,0	931	51	264	55	61	4,0	G1 1/4	G2	536 4060	1	24 196
DSV 32-7.0 DGH	7,0	1051	55	264	55	61	4,0	G1 1/4	G2	536 4070	1	24 196
DSV 32-8.0 DGH	8,0	1170	59	264	55	61	4,0	G1 1/4	G2	536 4080	1	24 196
DSV 32-9.0 DGH	9,0	1287	62	264	55	61	4,0	G1 1/4	G2	536 4090	1	24 196
DSV 32-10.0 DGH	10,0	1402	66	264	55	61	4,0	G1 1/4	G2	536 4100	1	24 196

QNsv_v - Odfukovací kapacita pojistného ventilu s odvodem páry podle zkoušky výrobku, podle tepelného výkonu zdroje tepla.

qNsv_w - Vyfukovací kapacita pojistného ventilu v případě odtoku vody podle zkoušky výrobku. Podle tepelného výkonu zdroje tepla nebo chladicí jednotky, lze předpokládat následující: 1 l/h = 1 kW.

*) Ventil lze dodat s nastavením až do 16 bar.

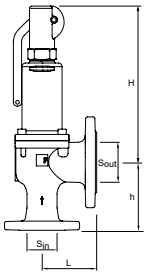

Pojistný ventil DSV...DGH

Pružinový, s pákou pro odvzdušnění, pružinový prostor chráněný vlnovcem.
Vstupní a výstupní strana se spojovací přírubou, výstupní strana je zvětšená.
Svislá montáž.

DN 40

Typ*	psv [bar]	QNsv _v [kW]	QNsv _w [MW]	H	h	L	m [kg]	S _{in} PN40	S _{out} PN16	Objednací č.	Balení	Cena/ks
DSV 40-3.0 DGH	3,0	1040	55	345	140	115	17,0	DN40	DN65	536 5030	1	38 915
DSV 40-3.5 DGH	3,5	1160	59	345	140	115	17,0	DN40	DN65	536 5035	1	38 915
DSV 40-4.0 DGH	4,0	1280	63	345	140	115	17,0	DN40	DN65	536 5040	1	38 915
DSV 40-4.5 DGH	4,5	1400	67	345	140	115	17,0	DN40	DN65	536 5045	1	38 915
DSV 40-5.0 DGH	5,0	1510	71	345	140	115	17,0	DN40	DN65	536 5050	1	38 915
DSV 40-5.5 DGH	5,5	1625	74	345	140	115	17,0	DN40	DN65	536 5055	1	38 915
DSV 40-6.0 DGH	6,0	1740	77	345	140	115	17,0	DN40	DN65	536 5060	1	38 915
DSV 40-7.0 DGH	7,0	1965	84	345	140	115	17,0	DN40	DN65	536 5070	1	38 915
DSV 40-8.0 DGH	8,0	2190	89	345	140	115	17,0	DN40	DN65	536 5080	1	38 915
DSV 40-9.0 DGH	9,0	2400	95	345	140	115	17,0	DN40	DN65	536 5090	1	38 915
DSV 40-10.0 DGH	10,0	2620	100	345	140	115	17,0	DN40	DN65	536 5100	1	38 915

DN 50

Typ*	psv [bar]	QNsv _v [kW]	QNsv _w [MW]	H	h	L	m [kg]	S _{in} PN40	S _{out} PN16	Objednací č.	Balení	Cena/ks
DSV 50-3.0 DGH	3,0	1600	85	345	150	120	19,0	DN50	DN80	536 6030	1	44 218
DSV 50-3.5 DGH	3,5	1790	91	345	150	120	19,0	DN50	DN80	536 6035	1	44 218
DSV 50-4.0 DGH	4,0	1980	98	345	150	120	19,0	DN50	DN80	536 6040	1	44 218
DSV 50-4.5 DGH	4,5	2160	104	345	150	120	19,0	DN50	DN80	536 6045	1	44 218
DSV 50-5.0 DGH	5,0	2330	109	345	150	120	19,0	DN50	DN80	536 6050	1	44 218
DSV 50-5.5 DGH	5,5	2510	114	345	150	120	19,0	DN50	DN80	536 6055	1	44 218
DSV 50-6.0 DGH	6,0	2680	120	345	150	120	19,0	DN50	DN80	536 6060	1	44 218
DSV 50-7.0 DGH	7,0	3030	129	345	150	120	19,0	DN50	DN80	536 6070	1	44 218
DSV 50-8.0 DGH	8,0	3370	138	345	150	120	19,0	DN50	DN80	536 6080	1	44 218
DSV 50-9.0 DGH	9,0	3710	146	345	150	120	19,0	DN50	DN80	536 6090	1	44 218
DSV 50-10.0 DGH	10,0	4040	154	345	150	120	19,0	DN50	DN80	536 6100	1	44 218

QNsv_v - Odfukovací kapacita pojistného ventilu s odvodem páry podle zkoušky výrobku, podle tepelného výkonu zdroje tepla.

qNsv_w - Vyfukovací kapacita pojistného ventilu v případě odtoku vody podle zkoušky výrobku. Podle tepelného výkonu zdroje tepla nebo chladicí jednotky, lze předpokládat následující: 1 l/h = 1 kW.

*) Ventil lze dodat s nastavením až do 16 bar.

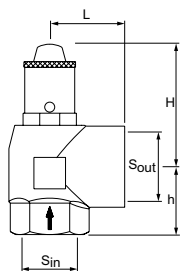

Pojistný ventil DSV...SOL pro solární systémy

Pružinový, s pákou pro odvzdušnění, pružinový prostor chráněný membránou.

Vstupní a výstupní strana s vnitřním závitem, výstupní strana je zvětšená.

Svislá montáž.

Ventily jsou kompletně vyrobeny z kovu; mohou být také instalovány při vysokých okolních nebo radiačních teplotách.

Všechny materiály jsou vhodné pro max. teploty do 160 ° C.

Pro jiskrově bezpečné solární systémy (max. 120 °C).

TÜV-CE Schválení typové zkoušky xx-2013 SOL. V souladu s TRD 721, DIN 4757 a DIN EN 12976.

Typ*	psv [bar]	QNsv _v [kW]	Collector [m ²]	H	h	L	m [kg]	S _{in}	S _{out}	Objednáací č.	Balení	Cena/ks
DN 15												
DSV 15-3.0 SOL	3,0	50	50	70	28	34	0,3	G1/2	G3/4	301051-10430	1	1 733
DSV 15-4.0 SOL	4,0	50	50	70	28	34	0,3	G1/2	G3/4	301051-10440	1	1 733
DSV 15-6.0 SOL	6,0	50	50	70	28	34	0,3	G1/2	G3/4	301051-10460	1	1 733
DSV 15-8.0 SOL	8,0	50	50	70	28	34	0,3	G1/2	G3/4	301051-10480	1	1 733
DSV 15-10.0 SOL	10,0	50	50	70	28	34	0,3	G1/2	G3/4	301051-10410	1	1 733
DN 20												
DSV 20-3.0 SOL	3,0	100	100	65	34	40	0,5	G3/4	G1	301051-10530	1	2 177
DSV 20-4.0 SOL	4,0	100	100	65	34	40	0,5	G3/4	G1	301051-10540	1	2 177
DSV 20-6.0 SOL	6,0	100	100	65	34	40	0,5	G3/4	G1	301051-10560	1	2 177
DSV 20-8.0 SOL	8,0	100	100	65	34	40	0,5	G3/4	G1	301051-10580	1	2 177
DSV 20-10.0 SOL	10,0	100	100	65	34	40	0,5	G3/4	G1	301051-10510	1	2 177
DN 25												
DSV 25-3.0 SOL	3,0	200	200	75	41	45	0,75	G1	G1 1/4	301051-10630	1	4 508
DSV 25-4.0 SOL	4,0	200	200	75	41	45	0,75	G1	G1 1/4	301051-10640	1	4 508
DSV 25-6.0 SOL	6,0	200	200	75	41	45	0,75	G1	G1 1/4	301051-10660	1	4 508
DSV 25-8.0 SOL	8,0	200	200	75	41	45	0,75	G1	G1 1/4	301051-10680	1	4 508
DSV 25-10.0 SOL	10,0	200	200	75	41	45	0,75	G1	G1 1/4	301051-10610	1	4 508

*) Ventil lze dodat s nastavením až do 16 bar.

QNsv_v - Odřukovací kapacita pojistného ventilu s odvodem páry podle zkoušky výrobku, podle tepelného výkonu zdroje tepla.

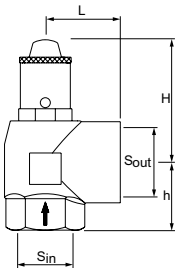

Pojistný ventil DSV...F

Pro ochranu:

- chladicí zařízení a uzavřené chladicí okruhy
- tlakové nádrže / systémy pro vodu a chladicí kapaliny s obsahem glykolu do 100%

Teplota média za atmosférického tlaku nesmí dosáhnout bodu varu

Pružinový, může být odvzdušněn ručně, pružinový prostor chráněný membránou.

Vstupní a výstupní strana s vnitřním závitem.

Vertikální instalace.

Ventily jsou kompletně vyrobeny z kovu; mohou být také instalovány při vysokých okolních nebo radiačních teplotách.

Všechny materiály jsou vhodné pro max. teploty do 150 ° C.

TÜV - schválení 293 F.

Typ*	psv [bar]	qN _s [m ³ /h]	H	h	L	m [kg]	S _{in}	S _{out}	Objednací č.	Balení	Cena/ks
DN 15											
DSV 15-3.0 F	3,0	2,6	70	17	26	0,2	G1/2	G1/2	301051-20430	1	4 397
DSV 15-4.0 F	4,0	3,0	70	17	26	0,2	G1/2	G1/2	301051-20440	1	4 397
DSV 15-5.0 F	5,0	3,4	70	17	26	0,2	G1/2	G1/2	301051-20450	1	4 397
DSV 15-6.0 F	6,0	3,7	70	17	26	0,2	G1/2	G1/2	301051-20460	1	4 397
DSV 15-7.0 F	7,0	4,0	70	17	26	0,2	G1/2	G1/2	301051-20470	1	4 397
DSV 15-8.0 F	8,0	4,3	70	17	26	0,2	G1/2	G1/2	301051-20480	1	4 397
DSV 15-9.0 F	9,0	4,5	70	17	26	0,2	G1/2	G1/2	301051-20490	1	4 397
DSV 15-10.0 F	10,0	4,8	70	17	26	0,2	G1/2	G1/2	301051-20410	1	4 397
DN 20											
DSV 20-3.0 F	3,0	4,4	70	18	31	0,3	G3/4	G3/4	301051-20530	1	5 131
DSV 20-4.0 F	4,0	5,1	70	18	31	0,3	G3/4	G3/4	301051-20540	1	5 131
DSV 20-5.0 F	5,0	5,7	70	18	31	0,3	G3/4	G3/4	301051-20550	1	5 131
DSV 20-6.0 F	6,0	6,3	70	18	31	0,3	G3/4	G3/4	301051-20560	1	5 131
DSV 20-7.0 F	7,0	6,8	70	18	31	0,3	G3/4	G3/4	301051-20570	1	5 131
DSV 20-8.0 F	8,0	7,2	70	18	31	0,3	G3/4	G3/4	301051-20580	1	5 131
DSV 20-9.0 F	9,0	7,7	70	18	31	0,3	G3/4	G3/4	301051-20590	1	5 131
DSV 20-10.0 F	10,0	8,1	70	18	31	0,3	G3/4	G3/4	301051-20510	1	5 131
DN 25											
DSV 25-3.0 F	3,0	6,7	80	22	35	0,5	G1	G1	301051-20630	1	5 511
DSV 25-4.0 F	4,0	7,7	80	22	35	0,5	G1	G1	301051-20640	1	5 511
DSV 25-5.0 F	5,0	8,6	80	22	35	0,5	G1	G1	301051-20650	1	5 511
DSV 25-6.0 F	6,0	9,5	80	22	35	0,5	G1	G1	301051-20660	1	5 511
DSV 25-7.0 F	7,0	10,2	80	22	35	0,5	G1	G1	301051-20670	1	5 511
DSV 25-8.0 F	8,0	10,9	80	22	35	0,5	G1	G1	301051-20680	1	5 511
DSV 25-9.0 F	9,0	11,6	80	22	35	0,5	G1	G1	301051-20690	1	5 511
DSV 25-10.0 F	10,0	12,2	80	22	35	0,5	G1	G1	301051-20610	1	5 511

qN_s -Vyfukovací kapacita pojistného ventilu v případě odtoku vody podle zkoušky výrobku. Podle tepelného výkonu zdroje tepla nebo chladicí jednotky, lze předpokládat následující: 1 l/h = 1 kW.

*) Ventil lze dodat s nastavením až do 16 bar.

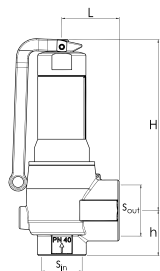

Pojistný ventil DSV...DGF

Odpružený, s ruční odfukovací pákou. Komora pružiny je membránově těsněná a tlakově vyvážená. Vnitřní závit na vstupní i výstupní straně, přičemž druhý je větší. Vertikální instalace.

DN 15

Typ*	psv [bar]	qNsv _a [Nm ³ /h]	qNsv _v [kg/h]	qNsv _w [m ³ /h]	H	h	L	m [kg]	S _{in}	S _{out}	Objednací č.	Balení	Cena/ks
DSV...DGF 15-2.0	2,0	180	142	4,5	90	30	35,5	0,5	G1/2	G3/4	301051-20420	1	na dotaz
DSV...DGF 15-2.5	2,5	214	167	5	90	30	35,5	0,5	G1/2	G3/4	301051-20425	1	na dotaz
DSV...DGF 15-3.0	3,0	248	193	5,5	90	30	35,5	0,5	G1/2	G3/4	301051-20431	1	na dotaz
DSV...DGF 15-3.5	3,5	280	217	5,95	90	30	35,5	0,5	G1/2	G3/4	301051-20435	1	na dotaz
DSV...DGF 15-4.0	4,0	312	242	6,4	90	30	35,5	0,5	G1/2	G3/4	301051-20441	1	na dotaz
DSV...DGF 15-4.5	4,5	344	266	6,75	90	30	35,5	0,5	G1/2	G3/4	301051-20445	1	na dotaz
DSV...DGF 15-5.0	5,0	376	290	7,1	90	30	35,5	0,5	G1/2	G3/4	301051-20451	1	na dotaz
DSV...DGF 15-5.5	5,5	408	313	7,45	90	30	35,5	0,5	G1/2	G3/4	301051-20455	1	na dotaz
DSV...DGF 15-6.0	6,0	440	337	7,8	90	30	35,5	0,5	G1/2	G3/4	301051-20461	1	na dotaz
DSV...DGF 15-7.0	7,0	503	385	8,4	90	30	35,5	0,5	G1/2	G3/4	301051-20471	1	na dotaz
DSV...DGF 15-8.0	8,0	567	432	9	90	30	35,5	0,5	G1/2	G3/4	301051-20481	1	na dotaz
DSV...DGF 15-9.0	9,0	631	480	9,6	90	30	35,5	0,5	G1/2	G3/4	301051-20492	1	na dotaz
DSV...DGF 15-10.0	10,0	694	527	10,1	90	30	35,5	0,5	G1/2	G3/4	301051-20411	1	na dotaz

DN 20

Typ*	psv [bar]	qNsv _a [Nm ³ /h]	qNsv _v [kg/h]	qNsv _w [m ³ /h]	H	h	L	m [kg]	S _{in}	S _{out}	Objednací č.	Balení	Cena/ks
DSV...DGF 20-2.0	2,0	340	268	8,2	115	35	42,5	0,9	G3/4	G1	301051-20520	1	na dotaz
DSV...DGF 20-2.5	2,5	404	316	9,15	115	35	42,5	0,9	G3/4	G1	301051-20525	1	na dotaz
DSV...DGF 20-3.0	3,0	468	365	10,1	115	35	42,5	0,9	G3/4	G1	301051-20531	1	na dotaz
DSV...DGF 20-3.5	3,5	530	411	10,9	115	35	42,5	0,9	G3/4	G1	301051-20535	1	na dotaz
DSV...DGF 20-4.0	4,0	592	458	11,7	115	35	42,5	0,9	G3/4	G1	301051-20541	1	na dotaz
DSV...DGF 20-4.5	4,5	652	503	12,4	115	35	42,5	0,9	G3/4	G1	301051-20545	1	na dotaz
DSV...DGF 20-5.0	5,0	712	549	13,1	115	35	42,5	0,9	G3/4	G1	301051-20551	1	na dotaz
DSV...DGF 20-5.5	5,5	772,5	594	13,7	115	35	42,5	0,9	G3/4	G1	301051-20555	1	na dotaz
DSV...DGF 20-6.0	6,0	833	639	14,3	115	35	42,5	0,9	G3/4	G1	301051-20561	1	na dotaz
DSV...DGF 20-7.0	7,0	953	729	15,5	115	35	42,5	0,9	G3/4	G1	301051-20571	1	na dotaz
DSV...DGF 20-8.0	8,0	1074	819	16,5	115	35	42,5	0,9	G3/4	G1	301051-20581	1	na dotaz
DSV...DGF 20-9.0	9,0	1194	908	17,5	115	35	42,5	0,9	G3/4	G1	301051-20591	1	na dotaz
DSV...DGF 20-10.0	10,0	1315	998	18,5	115	35	42,5	0,9	G3/4	G1	301051-20511	1	na dotaz

Průtokové koeficienty ISO 4126-1

Jmenovitý průměr	DN15	DN20	DN25	DN32	DN40	DN50
aw /Kdr (F)	0,45	0,43	0,43	0,38	0,38	0,38
aw /Kdr (D/G)	0,64	0,63	0,63	0,55	0,55	0,55

qNsv_w - Vyfukovací kapacita pojistného ventilu v případě odtoku vody podle zkoušky výrobku. Podle tepelného výkonu zdroje tepla nebo chladicí jednotky, lze předpokládat následující: 1 l/h = 1 kW.

qNsv_a - Vyfukovací kapacita pojistného ventilu při vypouštění vzduchu podle zkoušky výrobku.

*) Ventil lze dodat s nastavením až do 16 bar.

DN 25

Typ*	psv [bar]	qNsv _a [Nm ³ /h]	qNsv _v [kg/h]	qNsv _w [m ³ /h]	H	h	L	m [kg]	S _{in}	S _{out}	Objednací č.	Balení	Cena/ks
DSV...DGF 25-2.0	2,0	556	437	13,5	146	37	48	1,6	G1	G1 1/4	301051-20620	1	na dotaz
DSV...DGF 25-2.5	2,5	660	516	15	146	37	48	1,6	G1	G1 1/4	301051-20625	1	na dotaz
DSV...DGF 25-3.0	3,0	764	595	16,5	146	37	48	1,6	G1	G1 1/4	301051-20631	1	na dotaz
DSV...DGF 25-3.5	3,5	865	671	17,8	146	37	48	1,6	G1	G1 1/4	301051-20635	1	na dotaz
DSV...DGF 25-4.0	4,0	966	748	19,1	146	37	48	1,6	G1	G1 1/4	301051-20641	1	na dotaz
DSV...DGF 25-4.5	4,5	1064,5	822	20,2	146	37	48	1,6	G1	G1 1/4	301051-20644	1	na dotaz
DSV...DGF 25-5.0	5,0	1163	896	21,3	146	37	48	1,6	G1	G1 1/4	301051-20651	1	na dotaz
DSV...DGF 25-5.5	5,5	1261	969	22,35	146	37	48	1,6	G1	G1 1/4	301051-20655	1	na dotaz
DSV...DGF 25-6.0	6,0	1359	1043	23,4	146	37	48	1,6	G1	G1 1/4	301051-20661	1	na dotaz
DSV...DGF 25-7.0	7,0	1556	1190	25,2	146	37	48	1,6	G1	G1 1/4	301051-20671	1	na dotaz
DSV...DGF 25-8.0	8,0	1753	1337	27	146	37	48	1,6	G1	G1 1/4	301051-20681	1	na dotaz
DSV...DGF 25-9.0	9,0	1950	1483	28,6	146	37	48	1,6	G1	G1 1/4	301051-20691	1	na dotaz
DSV...DGF 25-10.0	10,0	2147	1629	30,2	146	37	48	1,6	G1	G1 1/4	301051-20611	1	na dotaz

DN 32

Typ*	psv [bar]	qNsv _a [Nm ³ /h]	qNsv _v [kg/h]	qNsv _w [m ³ /h]	H	h	L	m [kg]	S _{in}	S _{out}	Objednací č.	Balení	Cena/ks
DSV...DGF 32-2.0	2,0	816	642	20,2	192	45	58	3,3	G1 1/4	G1 1/2	301051-20720	1	na dotaz
DSV...DGF 32-2.5	2,5	972	760	22,5	192	45	58	3,3	G1 1/4	G1 1/2	301051-20725	1	na dotaz
DSV...DGF 32-3.0	3,0	1128	879	24,8	192	45	58	3,3	G1 1/4	G1 1/2	301051-20731	1	na dotaz
DSV...DGF 32-3.5	3,5	1279	993	26,75	192	45	58	3,3	G1 1/4	G1 1/2	301051-20735	1	na dotaz
DSV...DGF 32-4.0	4,0	1430	1107	28,7	192	45	58	3,3	G1 1/4	G1 1/2	301051-20741	1	na dotaz
DSV...DGF 32-4.5	4,5	1575,5	1216	30,4	192	45	58	3,3	G1 1/4	G1 1/2	301051-20745	1	na dotaz
DSV...DGF 32-5.0	5,0	1721	1326	32,1	192	45	58	3,3	G1 1/4	G1 1/2	301051-20751	1	na dotaz
DSV...DGF 32-5.5	5,5	1867	1435	33,6	192	45	58	3,3	G1 1/4	G1 1/2	301051-20755	1	na dotaz
DSV...DGF 32-6.0	6,0	2013	1544	35,1	192	45	58	3,3	G1 1/4	G1 1/2	301051-20761	1	na dotaz
DSV...DGF 32-7.0	7,0	2304	1762	37,9	192	45	58	3,3	G1 1/4	G1 1/2	301051-20771	1	na dotaz
DSV...DGF 32-8.0	8,0	2595	1979	40,6	192	45	58	3,3	G1 1/4	G1 1/2	301051-20781	1	na dotaz
DSV...DGF 32-9.0	9,0	2887	2196	43	192	45	58	3,3	G1 1/4	G1 1/2	301051-20792	1	na dotaz
DSV...DGF 32-10.0	10,0	3178	2412	45,4	192	45	58	3,3	G1 1/4	G1 1/2	301051-20711	1	na dotaz

Průtokové koeficienty ISO 4126-1

Jmenovitý průměr	DN15	DN20	DN25	DN32	DN40	DN50
aw /Kdr (F)	0,45	0,43	0,43	0,38	0,38	0,38
aw /Kdr (D/G)	0,64	0,63	0,63	0,55	0,55	0,55

qNsv_w - Vyfukovací kapacita pojistného ventilu v případě odtoku vody podle zkoušky výrobku. Podle tepelného výkonu zdroje tepla nebo chladicí jednotky, lze předpokládat následující: 1 l/h = 1 kW.

qNsv_a - Odfukovací kapacita pojistného ventilu s odvodem páry podle zkoušky výrobku, podle tepelného výkonu zdroje tepla.

*) Ventil lze dodat s nastavením až do 16 bar.

DN 40

Typ*	psv [bar]	qNsv _a [Nm ³ /h]	qNsv _v [kg/h]	qNsv _w [m ³ /h]	H	h	L	m [kg]	S _{in}	S _{out}	Objednáací č.	Balení	Cena/ks
DSV...DGF 40-2.0	2,0	1379	1085	34,2	229	55	68	5,8	G1 1/2	G2	301051-20820	1	na dotaz
DSV...DGF 40-2.5	2,5	1643	1285	38,05	229	55	68	5,8	G1 1/2	G2	301051-20825	1	na dotaz
DSV...DGF 40-3.0	3,0	1907	1486	41,9	229	55	68	5,8	G1 1/2	G2	301051-20831	1	na dotaz
DSV...DGF 40-3.5	3,5	2162	1679	45,15	229	55	68	5,8	G1 1/2	G2	301051-20835	1	na dotaz
DSV...DGF 40-4.0	4,0	2417	1872	48,4	229	55	68	5,8	G1 1/2	G2	301051-20841	1	na dotaz
DSV...DGF 40-4.5	4,5	2663	2056	51,3	229	55	68	5,8	G1 1/2	G2	301051-20845	1	na dotaz
DSV...DGF 40-5.0	5,0	2909	2241	54,2	229	55	68	5,8	G1 1/2	G2	301051-20851	1	na dotaz
DSV...DGF 40-5.5	5,5	3155,5	2425	56,8	229	55	68	5,8	G1 1/2	G2	301051-20856	1	na dotaz
DSV...DGF 40-6.0	6,0	3402	2609	59,4	229	55	68	5,8	G1 1/2	G2	301051-20861	1	na dotaz
DSV...DGF 40-7.0	7,0	3894	2977	64,1	229	55	68	5,8	G1 1/2	G2	301051-20871	1	na dotaz
DSV...DGF 40-8.0	8,0	4386	3344	68,6	229	55	68	5,8	G1 1/2	G2	301051-20881	1	na dotaz
DSV...DGF 40-9.0	9,0	4879	3711	72,7	229	55	68	5,8	G1 1/2	G2	301051-20892	1	na dotaz
DSV...DGF 40-10.0	10,0	5371	4077	76,7	229	55	68	5,8	G1 1/2	G2	301051-20811	1	na dotaz

DN 50

Typ*	psv [bar]	qNsv _a [Nm ³ /h]	qNsv _v [kg/h]	qNsv _w [m ³ /h]	H	h	L	m [kg]	S _{in}	S _{out}	Objednáací č.	Balení	Cena/ks
DSV...DGF 50-2.0	2,0	2089	1643	51,8	276	65	80	8,9	G2	G2 1/2	301051-20920	1	na dotaz
DSV...DGF 50-2.5	2,5	2488,5	1947	57,65	276	65	80	8,9	G2	G2 1/2	301051-20925	1	na dotaz
DSV...DGF 50-3.0	3,0	2888	2251	63,5	276	65	80	8,9	G2	G2 1/2	301051-20931	1	na dotaz
DSV...DGF 50-3.5	3,5	3274,5	2543	68,45	276	65	80	8,9	G2	G2 1/2	301051-20935	1	na dotaz
DSV...DGF 50-4.0	4,0	3661	2835	73,4	276	65	80	8,9	G2	G2 1/2	301051-20941	1	na dotaz
DSV...DGF 50-4.5	4,5	4034	3115	77,75	276	65	80	8,9	G2	G2 1/2	301051-20945	1	na dotaz
DSV...DGF 50-5.0	5,0	4407	3395	82,1	276	65	80	8,9	G2	G2 1/2	301051-20951	1	na dotaz
DSV...DGF 50-5.5	5,5	4780	3674	86	276	65	80	8,9	G2	G2 1/2	301051-20955	1	na dotaz
DSV...DGF 50-6.0	6,0	5153	3953	89,9	276	65	80	8,9	G2	G2 1/2	301051-20961	1	na dotaz
DSV...DGF 50-7.0	7,0	5899	4510	97,1	276	65	80	8,9	G2	G2 1/2	301051-20971	1	na dotaz
DSV...DGF 50-8.0	8,0	6644	5066	103,9	276	65	80	8,9	G2	G2 1/2	301051-20981	1	na dotaz
DSV...DGF 50-9.0	9,0	7390	5621	110,2	276	65	80	8,9	G2	G2 1/2	301051-20991	1	na dotaz
DSV...DGF 50-10.0	10,0	8136	6175	116,1	276	65	80	8,9	G2	G2 1/2	301051-20911	1	na dotaz

Průtokové koeficienty ISO 4126-1

Jmenovitý průměr	DN15	DN20	DN25	DN32	DN40	DN50
aw /Kdr (F)	0,45	0,43	0,43	0,38	0,38	0,38
aw /Kdr (D/G)	0,64	0,63	0,63	0,55	0,55	0,55

qNsv_w - Vyfukovací kapacita pojistného ventilu v případě odtoku vody podle zkoušky výrobku. Podle tepelného výkonu zdroje tepla nebo chladicí jednotky, lze předpokládat následující: 1 l/h = 1 kW.

qNsv_a - Odfukovací kapacita pojistného ventilu s odvodem páry podle zkoušky výrobku, podle tepelného výkonu zdroje tepla.

*) Ventil lze dodat s nastavením až do 16 bar.

Příslušenství

Odfukovací nádoba ET

Připojení pro pojistný ventil, parní potrubí a odvodňovací potrubí.
Svislá montáž za pojistnými ventily pro oddělení směsí pára / voda.

Oblast použití:

Vodní vytápěcí soustavy.

Umístění v zařízeních dle evropské normy EN 12828, SWKI HE301-01.

Tlaky:

Min. jmenovitý tlak, PS_{min}: 0 bar

Dimenzování pro přetlak maximálně 2 bary.

Teploty:

Maximální přípustná teplota, TS: 120 °C

Minimalní přípustná teplota, TS_{min}: -10 °C

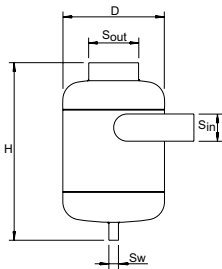

Materiál:

Ocel. Barva berylium.

Typ	D	H	m [kg]	S _{in}	S _{out}	Sw	Objednací č.	Balení	Cena/ks
2 bar (PS)									
ET 32-125	133	312	4,5	DN 32	DN 65	DN 15	785 2500	1	9 383
ET 65-250	285	500	9	DN 65	DN 125	DN 20	785 2501	1	12 711
ET 100-400	405	760	23,5	DN 100	DN 200	DN 25	785 2502	1	25 460
ET 150-600	605	1022	38	DN 150	DN 300	DN 32	785 2503	1	32 832

Přiřazení DSV – ET

DSV...H	ET	DSV...DGH	psv ≤ 5 bar ET	psv > 5 bar ET
DSV 15H		-	-	-
DSV 20H		-	-	-
DSV 25H		DSV 25DGH	ET 65-250	ET 65-250
DSV 32H	ET 65-250	DSV 32DGH	ET 65-250	ET 65-250
DSV 40H	ET 100-400	DSV 40DGH	ET 65-250	ET 100-400
DSV 50H	ET 100-400	DSV 50DGH	ET 100-400	ET 100-400

*) žádný ET, QN_{sv} < 350 kW.

Příslušenství

Pro expanzní zařízení a zabezpečovací prvky vytápěcích a chladicích soustav

Zajištění proti nedostatku vody

Zajištění proti nedostatku vody

Zablokování po vypnutí, přepínací kontakt pro signalizaci.
2 svařované přípoje.
Svislá montáž.

Typ	H	L	m [kg]	U [V]	I [A]	Objednací č.	Balení	Cena/ks
10 bar (PS)								
WMS 933.1	370	195	3,3	250	10	502 1003	1	22 323

Zajištění proti nedostatku vody WMS

Po vypnutí se nezablokuje, přepínací kontakt pro signalizaci.
2 svařované přípoje.
Svislá montáž.

Typ	H	L	m [kg]	U [V]	I [A]	Objednací č.	Balení	Cena/ks
10 bar (PS)								
WMS 933.2	370	195	3,3	250	10	502 1004	1	26 247

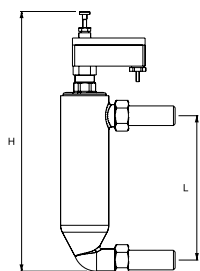

Manometr nastaveného tlaku

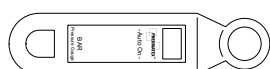

Manometr nastaveného tlaku DME

Typ	PS [bar]	m [kg]	Objednací č.	Balení	Cena/ks
DME	10	0,3	500 1048	1	966

Tlakoměr

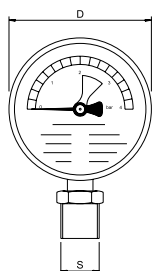

Tlakoměr H

Oblast zobrazení 0-4 bary. Se zeleným vyznačením rozsahu pracovního tlaku.
Spodní připojení.

Typ	PS [bar]	D	m [kg]	S	Objednací č.	Balení	Cena/ks
H4	4	80	0,3	R1/2	501 1037	1	1 153

Teploměr/Tlakoměr

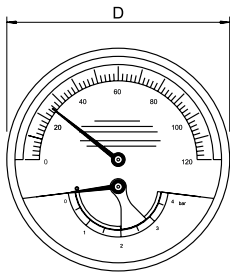

Teploměr/Tlakoměr TH

Oblast zobrazení tlaku 0-4 bary, oblast zobrazení teploty 0-120 °C, Se zeleným vyznačením rozsahu pracovního tlaku.

Zadní připojení.

Typ	PS [bar]	D	m [kg]	S	Objednací č.	Balení	Cena/ks
TH4	4	80	0,3	R1/2	501 1038	1	1 473

Kohout pro tlakoměr

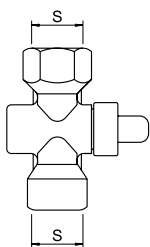

Kohout pro tlakoměr DH

Typ	PS [bar]	m [kg]	S	Objednací č.	Balení	Cena/ks
DH	30	0,3	G1/2	500 1060	1	1 218

Uzavírací kouhout

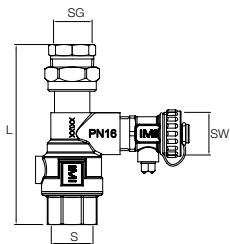

Uzavírací kouhout DLV

Oboustranný vnitřní závit, šroubení na straně připojení nádoby.

Typ	PS [bar]	L	m [kg]	S	SG	SW	Objednací č.	Balení	Cena/ks
DLV 15	16	114	0,53	Rp3/4	Rp1/2	G3/4	535 1432	1	2 537

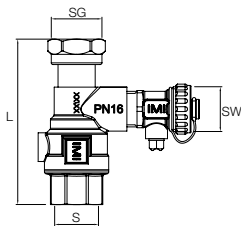

Uzavírací kouhout DLV

Oboustranný vnitřní závit, závitové připojení k přímému plošně těsnicímu připojení ke vhodným expanzním nádobám.

Typ	PS [bar]	L	m [kg]	S	SG	SW	Objednací č.	Balení	Cena/ks
DLV 20	16	97	0,49	Rp3/4	G3/4	G3/4	535 1434	1	2 537
DLV 25	16	100	0,54	Rp1	G1	G3/4	535 1436	1	3 726

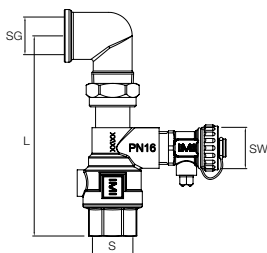

Připojovací set DLV A

Vnitřní závit na obou stranách, 90° koleno se závitem opatřeným těsnícím materiálem pro přímé připojení expanzních nádob Statico SU.

Typ	PS [bar]	L	m [kg]	S	SG	SW	Objednací č.	Balení	Cena/ks
DLV 20 A	16	130	0,61	Rp3/4	Rp3/4	G3/4	746 2000	1	2 718
DLV 25 A	16	138	0,71	Rp1	Rp1	G3/4	301010-50601	1	4 186

Doplňující informace

Návrhování soustav: Technické katalogové listy a kalkulace.

HySelect výpočetní program HySelect.

Odkaz & Podmínky: Technické katalogové listy a kalkulace. Vysvětlivky.

Vysvětlení zkratk uváděných u výrobků IMI PNEUMATEX

dpu

Rozsah provozního tlaku

Tlakové rozmezí, na které bylo konstruováno zařízení na doplňování nebo odplyňování vody. Musí být upraveno na provozní tlakový rozsah v systému.

pa

Počáteční tlak

Spodní mez tlaku pro činnost expanzního zařízení. Během provozu musí být vždy nad minimálním tlakem. Doporučujeme alespoň 0,3 baru. U systémů s omezovači minimálního tlaku musí být tato hodnota zvolena tak, aby se zabránilo spuštění omezovačů ještě v provozním režimu expanzního zařízení. Hodnota počátečního tlaku je u zařízení Pneumatex vypočítávána ovládním BrainCube.

Statico

Tlak v systému naplněného teplotnosnou látkou při minimální teplotě. Zařízení pro doplňování vody ve smyslu EN 12828 se musí spustit, pokud poklesne tlak pod tuto hodnotu. Pokud se teplota plnění teplotnosné látky rovná nejnižší teplotě systému, odpovídá počáteční tlak tlaku plnění, např. vytápěcí systémy: nejnižší teplota systému ~ teplota plnění ~ 10 °C

Compresso, Transfero

Tlak, při kterém se musí spustit čerpadlo nebo kompresor.

Aquapresso

Tlak v rozvodu pitné vody před zařízením Aquapresso. Musí být také větší než přednastavený tlak vzduchu v expanzní nádobě a tlak v rozvodu při plném průtoku.

p0

Minimální tlak

Spodní mezní hodnota pro udržování tlaku. Určuje se hlavně statickou výškou HST a tlakem páry pD. Pokud nebude hodnota dosažena, nelze zajistit funkci udržování tlaku. U velkých systémů s maximální teplotou nad 100 °C se spustí havarijní zařízení. Minimální tlak je nutno nastavit na straně plynu jako požadovaný přednastavený tlak.

Statico, Aquapresso

Buďte opatrní, pokud jsou expanzní nádoby Aquapresso použity v systémech s pitnou vodou! Pokud tlak pitné vody nedosáhne přednastaveného tlaku, může to vést k přetlakům a ke zvýšenému opotřebení (počáteční tlak pa).

Transfero, Compresso, Vento, Pleno

Minimální tlak P0 se vypočítá v ovládním BrainCube ze statické výšky HST a z tlaku páry pD (TAZ).

p_D

Tlak páry

Podle EN 12828 přetlak vůči atmosféře pro zamezení vzniku páry.

PS

Jmenovitý tlak

Podle směrnice pro tlaková zařízení je to maximální tlak, na který bylo tlakové zařízení dimenzováno podle specifikace výrobce.

psv

Reakční tlak pojistného ventilu

Podle EN ISO 4126-0 tlak, při kterém se začne otevírat pojistný ventil na zdroji tepla.

QNsv_w

Výkon pojistného ventilu – pára

Výfukovací kapacita pojistného ventilu vztahovaná k tvorbě páry vztahovaná ke jmenovitým parametrům pojistného ventilu.

QNsv_w

Výkon pojistného ventilu – voda

Výfukovací kapacita pojistného ventilu pro průtok vody podle specifikace, vztahovaná k tepelnému výkonu zdrojů tepla, 1 kW = 1 l/h.

S

Přípojka

Typický rozměr pro přípojku zařízení.

SPL

Hladina hluku

Hladina hluku dB(A) – skutečně vnímaná.

TS

Maximální přípustná teplota

Podle směrnice o tlakových zařízeních maximální teplota, na kterou je tlakové zařízení nebo armatura dimenzováno podle specifikace výrobce.

VNd

Objem vody, na který je zařízení navrženo

Typický výkonnostní parametr, který popisuje, do jakého objemu teplotnosné látky v systému lze zařízení, např. Vento, použít.

qN

Průtočnost | Jmenovitý průtok

Jmenovitá propustnost zařízení, např. Aquapresso, Zeparo nebo jmenovitý průtok kompresoru nebo čerpadla.

qN_{max}

Maximální průtok

Maximální propustnost zařízení, např. Zeparo.

VN

Jmenovitý objem

Podle směrnice pro tlaková zařízení je to celkový vnitřní objem expanzní nádoby určený pro expanzi teplotnosné látky.

qwm

Kapacita doplňování vody

Jmenovitá kapacita zařízení na doplňování vody

Záruční podmínky pro Českou Republiku

Záruční lhůta na veškeré výrobky IMI HEIMEIER, IMI TA a IMI PNEUMATEX, dodávané do České republiky prostřednictvím společnosti IMI International s. r. o. (IMI Hydronic Engineering) je 2 roky ode dne dodání.

V případě tzv. objektových zakázek, které jsou předem posouzeny pověřeným pracovníkem IMI Hydronic Engineering, může být záruční lhůta prodloužena.

Záruční doba na butylové vaky expanzních nádob Statico je 5 let, v případě celosvařovaných nádob se záruka vztahuje na celou nádobu. U nádob s vyměnitelným vakem je záruka na nádobu 2 roky od data dodání.

U zařízení IMI PNEUMATEX typ Transfero, Compresso, Vento a Pleno PI začíná záruční lhůta běžet od data uvedení do provozu autorizovaným servisem.

Zprovoznění však musí proběhnout maximálně do 3 měsíců ode dne dodání zařízení, jinak se záruka bude počítat právě od data dodání.

Standardní záruku 2 roky lze prodloužit záruku na maximálně 5 let od data zprovoznění zařízení při splnění následujících podmínek:

- uživatel si objedná roční placenou preventivní kontrolu zařízení s příplatkem za prodloužení záruky
- uživatel zaplatí jednorázový příplatek za prodloužení záruky při zprovoznění

V případě závady v rámci prodloužené záruky se bude postupovat stejně jako při klasické záruční opravě.

Pro uznání reklamace v záruční době musí být dodrženy následující podmínky:

1. Montáž armatur byla provedena odbornou montážní firmou. Pracovníci této firmy, určení pro montáž otopných soustav, jsou odpovědní za odbornou instalaci výrobků IMI HEIMEIER, IMI TA a IMI PNEUMATEX.
2. Při projektování, instalaci a údržbě musí být dodrženy ustanovení norem ČSN 060830, ČSN 060310, ČSN EN 12 828 a ČSN 332180 a vyhl. ČÚBP č. 50/1978 Sb.
3. Kvalita otopné vody po celou dobu provozu otopné soustavy odpovídá ČSN EN 14868 a VDI 2035.
4. Zařízení IMI PNEUMATEX typ Transfero, Compresso, Vento a Pleno PI bude uvedeno do provozu pouze autorizovaným servisem uvedeným na této stránce. Podmínkou pro uznání reklamace ve standardní záruční lhůtě je nutnost provádět roční preventivní kontroly zařízení.

Reklamace nedostatků dodaného zboží nemůže být uznána, pokud tyto byly způsobeny poškozením výrobků, jejich neodbornou montáží nebo manipulací uživatele.

Veškeré reklamace výrobků IMI HEIMEIER a IMI TA vyřizuje velkoobchodní partner IMI Hydronic Engineering, který výrobek dodal, a to v součinnosti s pověřeným pracovníkem IMI Hydronic Engineering.

Reklamace a servis expanzních zařízení IMI PNEUMATEX zajišťuje autorizovaný servis:

IMI Hydronic Engineering
CTPark Humpolec 1573,
396 01 Humpolec
tel. 565 533 602

Filip Paroulek
vedoucí servisu
mob.: 777 484 690
servis.cz@imi-hydronic.com

PRO OBLAST SEVERNÍ MORAVA

Ing. Zdeněk Závodný
U Nové školy 722/86, Ostrava -
Hrabůvka
tel.: 777 705 714
pneumatex@zavodny.org

Ceník servisních úkonů včetně uvedení do provozu a prodloužení záruky poskytne na vyžádání autorizovaný servis nebo je k dispozici ke stažení na stránkách www.imi-hydronic.com/cs.

IMI Hydronic Engineering

CTPark Humpolec 1573
396 01 Humpolec
Česká republika

Tel.: +420 565 533 602
Email: info.cz@imi-hydronic.com
www.imi-hydronic.com

IMI Hydronic Engineering
CTPark Humpolec 1573
396 01 Humpolec
Česká republika



Obchodní oddělení CZ:

Ing. Pavel Martinásek

obchodní zástupce pro Moravu
Mobil: +420 731 603 495
pavel.martinasek@imiplc.com

Libor Černý

obchodní zástupce pro Prahu,
Pardubický, Jihočeský kraj,
kraj Vysočinu a část
Středočeského kraje

Mobil: +420 734 797 315
libor.cerny@imiplc.com

Štěpán Drahota, DiS.

obchodní zástupce pro Prahu,
Plzeňský, Karlovarský, Ústecký,
Liberecký, Královéhradecký kraj
a část kraje Středočeského

Mobil: +420 603 214 120
stepan.drahota@imiplc.com



Technické oddělení CZ:

Ing. Michal Klitsch

technický poradce pro Čechy
kromě kraje Vysočiny a části
Pardubického kraje

Mobil: +420 731 450 606
michal.klitsch@imiplc.com

Vlastimil Brož

technický poradce pro Moravu,
kraj Vysočinu a část
Pardubického kraje

Mobil: +420 737 235 854
vlastimil.broz@imiplc.com



IMI Hydronic Engineering

CTPark Humpolec 1573
396 01 Humpolec

Tel.: +420 565 533 602
Fax: +420 565 533 601

info.cz@imi-hydronic.com
www.imi-hydronic.cz

