

CENÍK VIPS



# CENÍK VIPS

01 / 2023



 **IMMERGAS**

CENÍK  
KATALOGOVÝ



# IMMERGAS



PLYNOVÉ KONDENZAČNÍ  
KOTLE



NEREZOVÉ ZÁSOBNÍKY  
TUV



NEJNÍŽŠÍ EMISNÍ  
TRÍDA

Dodavatel si vyhrazuje právo změnit uvedené ceny v návaznosti na případné změny cen ze strany výrobců.

<b>TEPELNÁ ČERPADLA</b>		str.
Vzduch/voda	MAGIS M	8
	MAGIS M T	9
	MAGIS PRO V2	10
	MAGIS PRO V2 T	11
	MAGIS COMBO PLUS V2	12
	MAGIS COMBO PLUS V2 T	13
	IMMERWATER V5	14
	Příslušenství	16
<b>PLYNOVÉ KONDENZAČNÍ KOTLE</b>		str.
Závěsné s vestavěným nerezovým bojlerem	VICTRIX Zeus Superior	18
	VICTRIX Zeus	19
Závěsné s průtokovým ohřevem TUV	VICTRIX OMNIA	20
	VICTRIX 24 TT 2 ErP	21
	VICTRIX EXA 28 1 ErP	22
	VICTRIX TERA	23
Závěsné určené pro vytápění	VICTRIX PRO ErP	24
	Jednoduchá kaskáda dvou kotlů	25
	Kaskády s nadřazeným regulátorem	26
	ARES Tec ErP	27
	VICTRIX Superior 32 X 2 ErP	28
	VICTRIX EXA 24 X 1 ErP	29
	VICTRIX X TT 2 ErP	30
	VICTRIX TERA PLUS	31
Stacionární s vestavěným nerezovým bojlerem	HERCULES Solar 26 2 ErP	32
	HERCULES Condensing ErP	33
	HERCULES Condensing ABT ErP	33
<b>PRŮTOKOVÉ OHŘÍVAČE</b>		str.
Závěsné ohřivače TUV	JULIUS ECO	34
	CAESAR ECO	34
<b>ZÓNOVÉ HYDRAULICKÉ ROZDĚLOVAČE</b>		str.
	DIM ErP	35
<b>NEREZOVÉ BOJLERY</b>		str.
Stacionární nepřímotopné	UB INOX V2	36
	INOXSTOR V2	37
<b>SMALTOVANÉ BOJLERY</b>		str.
Stacionární nepřímotopné	OKC NTR/HV	38

<b>➤ PŘÍSLUŠENSTVÍ</b>		str.
	Systémová regulace do 32 kW	40
	Hydraulický systém do 32 kW	46
	Systémová regulace nad 32 kW	56
	Hydraulický systém nad 32 kW	58
	Úprava otopné vody	62
	Zatěšňovací kapaliny	63
	Zkušební přístroje a sady	64
	Magnetické filtry	66
<b>➤ SYSTÉM ODVODU SPALIN - ZELENÁ SÉRIE</b>		str.
	Systém pro kondenzační kotle do 32 kW	
	Dělené odkouření Ø 80 - horizontální	70
	Dělené odkouření Ø 80 - vertikální	72
	Odkouření Ø 60/100 - horizontální	74
	Odkouření Ø 60/100 - vertikální	76
	Odkouření Ø 80/125 - vertikální	78
	Systém pro kondenzační kotle VICTRIX PRO ErP	
	Odkouření Ø 80 - vertikální	80
	Odkouření Ø 80/125 - vertikální	82
	Kaskádový systém odkouření	84
<b>➤ SYSTÉM ODVODU SPALIN - MODRÁ SÉRIE</b>		str.
	Systém pro průtokové ohřívače a klasické kotle	
	Dělené odkouření Ø 80 - horizontální	88
	Dělené odkouření Ø 80 - vertikální	90
	Flexibilní nerezový systém Ø 80 - vertikální	92
	Odkouření Ø 60/100 - vertikální	94
	Odkouření Ø 80/125 - vertikální	96
<b>➤ PLYNOVÉ TEPLOVZDUŠNÉ AGREGÁTY HR</b>		str.
	Kondenzační modulované s hořákem premix	
	HR	100
	Příslušenství	101
<b>➤ PLYNOVÉ TEPLOVZDUŠNÉ AGREGÁTY PMX</b>		str.
	Kondenzační modulované s hořákem premix	
	PMX	104
	Příslušenství	105
<b>➤ PLYNOVÉ TEPLOVZDUŠNÉ AGREGÁTY CMX</b>		str.
	Kondenzační modulované s hořákem premix	
	CMX	107
	CMX-S	108
	Příslušenství	109
<b>➤ PLYNOVÉ TEPLOVZDUŠNÉ AGREGÁTY XR+</b>		str.
	Modulované s hořákem premix	
	XR+	112
	Příslušenství	113
<b>➤ PLYNOVÉ TEPLOVZDUŠNÉ AGREGÁTY DXC</b>		str.
	Modulované	
	DXC	116
	Příslušenství	117



 <b>ZÁVĚSNÉ TEPLOVODNÍ AGREGÁTY AZN / AZN EC</b>	str.
AZN	119
AZN EC	119
Příslušenství	120

 <b>PLYNOVÉ TEPLOVZDUŠNÉ AGREGÁTY SUPERCIKKI</b>	str.
SUPERCIKKI 80	122
Příslušenství	123

 <b>DESTRATIFIKÁTORY DST</b>	str.
DST	124
Příklad instalace	124

 <b>VZDUCHOVÉ CLONY ACM</b>	str.
ACM	125
Příslušenství	126



# Tepelná čerpadla



# MAGIS M

- Tepelné čerpadlo vzduch/voda
- Monoblokové provedení (pouze venkovní jednotka)
- Jednofázové elektrické připojení
- Možnost chlazení, vytápění a ohřevu TUV
- Vysoká účinnost a nízké provozní náklady
- Venkovní sonda v základní výbavě
- Prostorová řídicí jednotka v základní výbavě
- Energeticky úsporné modulované čerpadlo
- Integrovaná expanzní nádoba, pojistný a odvzdušňovací ventil
- Plynulá regulace otáček ventilátoru (EC motor)
- Elektronický expanzní ventil (EEV)
- Možnost zónového vytápění v základní výbavě
- Chladivo R32



Model	Rozměry jednotky	SVT kód
MAGIS M6	1 295 x 715 x 429 mm	SVT32127
MAGIS M8	1 385 x 865 x 562 mm	SVT32126

## MAGIS M6



## MAGIS M8



## TEPELNÁ ČERPADLA

### Tepelná čerpadla vzduch/voda

Model	Kód	Výkon režim vytápění kW	Výkon režim chlazení kW	COP režim vytápění	EER režim chlazení	Hmotnost tepelného čerpadla	Cena bez DPH
MAGIS M6	3.032373	6,35	6,50	4,95	4,80	86,0 kg	115 700,-
MAGIS M8	3.032374	8,40	8,30	5,51	5,05	105,0 kg	123 600,-

### Doporučené příslušenství

Typ	Kód	Cena bez DPH
Stacionární konzola pro MAGIS M6	T610962	6 300,-
Stacionární konzola pro MAGIS M8	T610964	6 700,-
Elektrický topný kabel pro odvod kondenzátu	3.027385	1 650,-
Sonda snímání teploty TUV a topné vody	3.033324	1 200,-
Třícestný ventil pro ohřev TUV pro MAGIS M do 16 kW	3.020632	4 030,-
Sonda snímání teploty okruhu SOLAR	3.033324	1 200,-
Akumulační nádrž NAD 100v1 včetně izolace	1108803102	9 124,-
Nepřímotopný zásobník TUV OKC 250 NTR/HP	1109914101	26 136,-
Nepřímotopný nerezový zásobník TUV INOXSTOR V2	dle typu	dle typu
Zónový rozdělovač DUO-ZONER 45/1L/V+N	T606801	39 500,-
Zónový rozdělovač DUO-ZONER 45/1L/V+V	T606831	35 500,-
Zónový rozdělovač DUO-ZONER 45/1P/V+N	T606851	39 500,-

# MAGIS M T

- Tepelné čerpadlo vzduch/voda
- Monoblokové provedení (pouze venkovní jednotka)
- Jednofázové elektrické připojení
- Možnost chlazení, vytápění a ohřevu TUV
- Vysoká účinnost a nízké provozní náklady
- Venkovní sonda v základní výbavě
- Prostorová řídicí jednotka v základní výbavě
- Energeticky úsporné modulované čerpadlo
- Integrovaná expanzní nádoba, pojistný a odvzdušňovací ventil
- Plynulá regulace otáček ventilátoru (EC motor)
- Elektronický expanzní ventil (EEV)
- Možnost zónového vytápění v základní výbavě
- Chladivo R32



Model	Rozměry jednotky	SVT kód
MAGIS M12 T	1 385 x 865 x 562 mm	SVT32139
MAGIS M14 T	1 385 x 865 x 562 mm	SVT32140
MAGIS M16 T	1 385 x 865 x 562 mm	SVT32141
MAGIS M18 T	1 129 x 1 558 x 528 mm	SVT32142
MAGIS M22 T	1 129 x 1 558 x 528 mm	SVT32143
MAGIS M26 T	1 129 x 1 558 x 528 mm	SVT32144
MAGIS M30 T	1 129 x 1 558 x 528 mm	SVT32145

## MAGIS M12 T - M22 T



## MAGIS M26 T



## MAGIS M30 T



## TEPELNÁ ČERPADLA

Tepelná čerpadla vzduch/voda

Model	Kód	Výkon režim vytápění kW	Výkon režim chlazení kW	COP režim vytápění	EER režim chlazení	Hmotnost tepelného čerpadla	Cena bez DPH
MAGIS M12 T	3.032378	11,70	12,00	4,95	3,95	144,0 kg	165 700,-
MAGIS M14 T	3.032379	14,50	13,50	4,60	3,61	144,0 kg	173 500,-
MAGIS M16 T	3.032380	15,90	14,20	4,50	3,61	144,0 kg	181 400,-
MAGIS M18 T	3.032381	18,00	18,50	4,70	4,75	177,0 kg	239 300,-
MAGIS M22 T	3.032382	22,00	23,00	4,40	4,60	177,0 kg	249 800,-
MAGIS M26 T	3.032383	26,00	27,00	4,08	4,30	177,0 kg	260 300,-
MAGIS M30 T	3.032384	30,10	31,00	3,91	4,00	177,0 kg	270 800,-

### Doporučené příslušenství

Typ	Kód	Cena bez DPH
Stacionární konzola pro MAGIS M12 T - MAGIS M30 T	T610964	6 700,-
Elektrický topný kabel pro odvod kondenzátu	3.027385	1 650,-
Sonda snímání teploty TUV a topné vody	3.033324	1 200,-
Třícestný ventil pro ohřev TUV pro MAGIS M do 16 kW	3.020632	4 030,-
Sonda snímání teploty okruhu SOLAR	3.033324	1 200,-
Akumulační nádrž NAD 100v1 včetně izolace	1108803102	9 124,-
Nepřímotopný zásobník TUV OKC 250 NTR/HP	1109914101	26 136,-
Nepřímotopný nerezový zásobník TUV INOXSTOR V2	dle typu	dle typu
Zónový rozdělovač DUO-ZONER 45/1L/V+N	T606801	39 500,-
Zónový rozdělovač DUO-ZONER 45/1L/V+V	T606831	35 500,-
Zónový rozdělovač DUO-ZONER 45/1P/V+N	T606851	39 500,-

# MAGIS PRO V2

- Tepelné čerpadlo vzduch/voda
- Splitové provedení (vnitřní a venkovní jednotka)
- Možnost chlazení, vytápění a ohřevu TUV
- Vysoká účinnost a nízké provozní náklady
- Venkovní sonda v základní výbavě
- Energeticky úsporné modulované čerpadlo
- Modulovaný výkon (invertor)
- Plynulá regulace otáček ventilátoru (EC motor)
- Elektronický expanzní ventil (EEV)
- Možnost zónového vytápění v základní výbavě
- Chladivo R32



Model	Rozměry venkovní jednotky	Rozměry vnitřní jednotky	SVT kód
MAGIS PRO 4 V2	638 x 880 x 361 mm	760 x 440 x 250 mm	SVT25324
MAGIS PRO 6 V2	638 x 880 x 361 mm	760 x 440 x 250 mm	SVT25325
MAGIS PRO 9 V2	1 010 x 940 x 384 mm	760 x 440 x 250 mm	SVT25326

## MAGIS PRO 4 V2



## MAGIS PRO 6 V2



## MAGIS PRO 9 V2



## TEPELNÁ ČERPADLA

### Tepelná čerpadla vzduch/voda

Model	Kód	Výkon režim vytápění kW	Výkon režim chlazení kW	COP režim vytápění	EER režim chlazení	Hmotnost venkovní jednotky	Hmotnost vnitřní jednotky	Cena bez DPH
MAGIS PRO 4 V2	3.030606	4,40	5,00	5,20	4,59	47,5 kg	33,5 kg	113 000,-
MAGIS PRO 6 V2	3.030607	6,00	6,50	4,92	4,42	47,5 kg	33,5 kg	133 000,-
MAGIS PRO 9 V2	3.030608	9,00	8,70	4,81	4,12	74,0 kg	33,5 kg	141 000,-

### Doporučené příslušenství

Typ	Kód	Cena bez DPH
Modulační prostorový termostat	3.030863	5 840,-
Elektrické topné těleso 3 kW	3.030991	4 740,-
Elektrický topný kabel pro odvod kondenzátu	3.027385	1 650,-
Sonda snímání teploty TUV v nepřímotopném zásobníku TUV	3.019375	420,-
Deska relé	3.015350	1 350,-
Venkovní sonda	3.015266	830,-
Akumulační nádrž NAD 100v1 včetně izolace	1108803102	9 124,-
Nepřímotopný zásobník TUV OKC 250 NTR/HP	1109914101	26 136,-
Nepřímotopný nerezový zásobník TUV INOXSTOR V2	dle typu	dle typu
Zónový rozdělovač DUO-ZONER 45/1L/V+N	T606801	39 500,-
Zónový rozdělovač DUO-ZONER 45/1L/V+V	T606831	35 500,-
Zónový rozdělovač DUO-ZONER 45/1P/V+N	T606851	39 500,-

# MAGIS PRO V2 T

- Tepelné čerpadlo vzduch/voda
- Splitové provedení (vnitřní a venkovní jednotka)
- Třífázové el. připojení venkovní jednotky
- Možnost chlazení, vytápění a ohřevu TUV
- Vysoká účinnost a nízké provozní náklady
- Venkovní sonda v základní výbavě
- Energeticky úsporné modulované oběhové čerpadlo
- Modulovaný výkon (invertor)
- Plynulá regulace otáček ventilátorů (EC motory)
- Elektronický expanzní ventil (EEV)
- Možnost zónového vytápění v základní výbavě
- Chladivo R410A



Model	Rozměry venkovní jednotky	Rozměry vnitřní jednotky	SVT kód
MAGIS PRO 12 V2 T	1 420 x 940 x 384 mm	780 x 440 x 340 mm	SVT32586
MAGIS PRO 14 V2 T	1 420 x 940 x 384 mm	780 x 440 x 340 mm	SVT32541
MAGIS PRO 16 V2 T	1 420 x 940 x 384 mm	780 x 440 x 340 mm	SVT32587

## MAGIS PRO 12 V2 T



## MAGIS PRO 14 V2 T



## MAGIS PRO 16 V2 T



## TEPELNÁ ČERPADLA

Tepelná čerpadla vzduch/voda

Model	Kód	Výkon režim vytápění kW	Výkon režim chlazení kW	COP režim vytápění	EER režim chlazení	Hmotnost venkovní jednotky	Hmotnost vnitřní jednotky	Cena bez DPH
MAGIS PRO 12 V2 T	3.030666	12,00	9,00	4,63	3,87	100,0 kg	38,5 kg	206 700,-
MAGIS PRO 14 V2 T	3.030667	14,00	10,50	4,44	3,68	100,0 kg	38,5 kg	232 300,-
MAGIS PRO 16 V2 T	3.030668	16,00	11,20	4,26	3,62	100,0 kg	38,5 kg	249 500,-

### Doporučené příslušenství

Typ	Kód	Cena bez DPH
Modulační prostorový termostat	3.030863	5 840,-
Elektrické topné těleso 3 kW	3.030991	4 740,-
Elektrický topný kabel pro odvod kondenzátu	3.027385	1 650,-
Sonda snímání teploty TUV v nepřímotopném zásobníku TUV	3.019375	420,-
Deska relé	3.015350	1 350,-
Venkovní sonda	3.015266	830,-
Akumulační nádrž NAD 100v1 včetně izolace	1108803102	9 124,-
Nepřímotopný zásobník TUV OKC 250 NTR/HP	1109914101	26 136,-
Nepřímotopný nerezový zásobník TUV INOXSTOR V2	dle typu	dle typu



# MAGIS COMBO PLUS V2

- Hybridní tepelné čerpadlo vzduch/voda
- Splitové provedení (vnitřní a venkovní jednotka)
- Možnost chlazení, vytápění a ohřevu TUV
- Vnitřní jednotka s integrovaným kondenzačním kotlem
- Výkon integrovaného kotle v rozsahu 4,8 - 27,3 kW
- Energeticky úsporná modulovaná oběhová čerpadla
- Modulovaný výkon (invertor)
- Plynulá regulace otáček ventilátoru (EC motor)
- Elektronický expanzní ventil (EEV)
- Možnost ohřevu TUV v nepřímotopném zásobníku TUV
- Možnost zónového vytápění v základní výbavě
- Chladivo R32



Model	Rozměry venkovní jednotky	Rozměry vnitřní jednotky	SVT kód
MAGIS COMBO 4 PLUS V2	638 x 934 x 358 mm	787 x 440 x 400 mm	SVT25773
MAGIS COMBO 6 PLUS V2	638 x 934 x 358 mm	787 x 440 x 400 mm	SVT25774
MAGIS COMBO 9 PLUS V2	1 010 x 940 x 384 mm	787 x 440 x 400 mm	SVT25775

## MAGIS COMBO 4 PLUS V2



## MAGIS COMBO 6 PLUS V2



## MAGIS COMBO 9 PLUS V2



## TEPELNÁ ČERPADLA

### Hybridní tepelná čerpadla vzduch/voda

Model	Kód	Výkon režim vytápění kW	Výkon režim chlazení kW	COP režim vytápění	EER režim chlazení	Hmotnost venkovní jednotky	Hmotnost vnitřní jednotky	Cena bez DPH
MAGIS COMBO 4 PLUS V2	3.030615	4,40	5,00	5,20	4,59	46,5 kg	55,8 kg	139 400,-
MAGIS COMBO 6 PLUS V2	3.030617	6,00	6,50	4,92	4,42	46,5 kg	55,8 kg	155 000,-
MAGIS COMBO 9 PLUS V2	3.030619	9,00	8,70	4,81	4,12	73,0 kg	55,8 kg	175 800,-

### Doporučené příslušenství

Typ	Kód	Cena bez DPH
Modulační prostorový termostat	3.030863	5 840,-
Elektrické topné těleso 3 kW	3.030991	4 740,-
Elektrický topný kabel pro odvod kondenzátu	3.027385	1 650,-
Sonda snímání teploty TUV v nepřímotopném zásobníku TUV	3.019375	420,-
Deska relé	3.015350	1 350,-
Venkovní sonda	3.015266	830,-
Akumulační nádrž NAD 100v1 včetně izolace	1108803102	9 124,-
Nepřímotopný zásobník TUV OKC 250 NTR/HP	1109914101	26 136,-
Nepřímotopný nerezový zásobník TUV INOXSTOR V2	dle typu	dle typu

### Odkouření

Typ	Kód	Cena bez DPH
Horizontální koncentrická sada odkouření Ø 60/100	3.012000	2 530,-
Vertikální koncentrická sada odkouření Ø 60/100	ZS60100V	4 350,-
Sada děleného odkouření Ø 80/80	ZS8080H	2 400,-

Jednotlivé komponenty odkouření naleznete od strany 69.



# MAGIS COMBO PLUS V2 T

- Hybridní tepelné čerpadlo vzduch/voda
- Splitové provedení (vnitřní a venkovní jednotka)
- Třífázové el. připojení venkovní jednotky
- Možnost chlazení, vytápění a ohřevu TUV
- Vnitřní jednotka s integrovaným kondenzačním kotlem
- Výkon integrovaného kotle v rozsahu 5,2 - 32,0 kW
- Energeticky úsporná modulovaná oběhová čerpadla
- Modulovaný výkon (invertor)
- Plynulá regulace otáček ventilátorů (EC motory)
- Elektronický expanzní ventil (EEV)
- Možnost ohřevu TUV v nepřímotopném zásobníku TUV
- Možnost zónového vytápění v základní výbavě
- Chladivo R410A



Model	Rozměry venkovní jednotky	Rozměry vnitřní jednotky	SVT kód
MAGIS COMBO 12 PLUS V2 T	1 420 x 940 x 384 mm	811 x 440 x 474 mm	SVT32870
MAGIS COMBO 14 PLUS V2 T	1 420 x 940 x 384 mm	811 x 440 x 474 mm	SVT32660
MAGIS COMBO 16 PLUS V2 T	1 420 x 940 x 384 mm	811 x 440 x 474 mm	SVT32733

## MAGIS COMBO 12 PLUS V2 T



## MAGIS COMBO 14 PLUS V2 T



## MAGIS COMBO 16 PLUS V2 T



## TEPELNÁ ČERPADLA

### Hybridní tepelná čerpadla vzduch/voda

Model	Kód	Výkon režim vytápění kW	Výkon režim chlazení kW	COP režim vytápění	EER režim chlazení	Hmotnost venkovní jednotky	Hmotnost vnitřní jednotky	Cena bez DPH
MAGIS COMBO 12 PLUS V2 T	3.030828	12,00	12,00	4,63	3,87	100,0 kg	61,8 kg	234 500,-
MAGIS COMBO 14 PLUS V2 T	3.030829	14,00	14,00	4,44	3,68	100,0 kg	61,8 kg	267 700,-
MAGIS COMBO 16 PLUS V2 T	3.030830	16,00	16,00	4,26	3,62	100,0 kg	61,8 kg	278 400,-

### Doporučené příslušenství

Typ	Kód	Cena bez DPH
Modulační prostorový termostat	3.030863	5 840,-
Elektrické topné těleso 3 kW	3.030991	4 740,-
Elektrický topný kabel pro odvod kondenzátu	3.027385	1 650,-
Sonda snímání teploty TUV v nepřímotopném zásobníku TUV	3.019375	420,-
Deska relé	3.015350	1 350,-
Venkovní sonda	3.015266	830,-
Akumulační nádrž NAD 100v1 včetně izolace	1108803102	9 124,-
Nepřímotopný zásobník TUV OKC 250 NTR/HP	1109914101	26 136,-
Nepřímotopný nerezový zásobník TUV INOXSTOR V2	dle typu	dle typu

### Odkouření

Typ	Kód	Cena bez DPH
Horizontální koncentrická sada odkouření Ø 60/100	3.012000	2 530,-
Vertikální koncentrická sada odkouření Ø 60/100	ZS60100V	4 350,-
Sada děleného odkouření Ø 80/80	ZS8080H	2 400,-

Jednotlivé komponenty odkouření naleznete od strany 69.

# IMMERWATER V5

- Tepelné čerpadlo pro ohřev TUV
- Třída energetické účinnosti ohřevu TUV - A+
- Deklarovaný zátěžový profil - XL
- Regulační rozsah ohřevu TUV 38 °C - 60 °C
- Při +15 °C úspora nákladů za ohřev TUV až 70 %
- Kvalitní rotační kompresor
- Elektrické topné těleso 3 kW v základní výbavě
- Možnost připojení dalšího zdroje tepla
- Možnost využití i pro chlazení
- Záruka na celé zařízení je 2 roky



Model	Výška nádoby	Průměr nádoby	SVT kód
IMMERWATER 300S V5	1 930 mm	650 mm	SVT31651



## TEPELNÁ ČERPADLA

Tepelná čerpadla vzduch/voda pro ohřev TUV

Model	Kód	Výkon čerpadla kW	Příkon kompresoru kW	Objem bojleru TUV	Materiál bojleru TUV	Hladina akustického výkonu dB(A)	Použité chladivo	Cena bez DPH
IMMERWATER 300S V5	IW-300V5	2,30	0,53	272 litrů	smalt	53	R134a	64 900,-

### Doporučené příslušenství

Typ	Kód	Cena bez DPH
Adaptér z Ø 190 mm na Ø 200 mm	IW-A0001	1 200,-
Koleno 90° / Ø 200 mm	IW-A0002	420,-
Koleno 45° / Ø 200 mm	IW-A0003	355,-
Trubka hladká / Ø 200 mm, délka 1 000 mm	IW-A0006	520,-
Spojka Ø 200 mm	IW-A0017	65,-
Spojka vnitřní / Ø 200 mm	IW-A0007	110,-

Kompletní sortiment volitelného příslušenství naleznete od strany 16.

# Možnosti instalace vzduchotechniky IMMERWATER V5

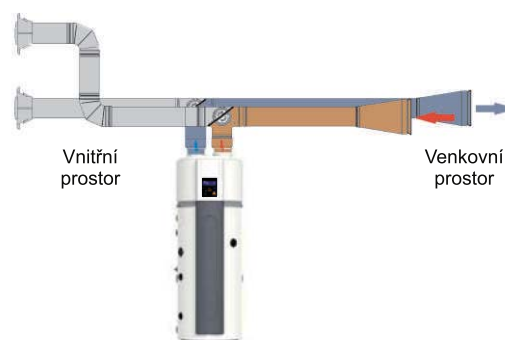
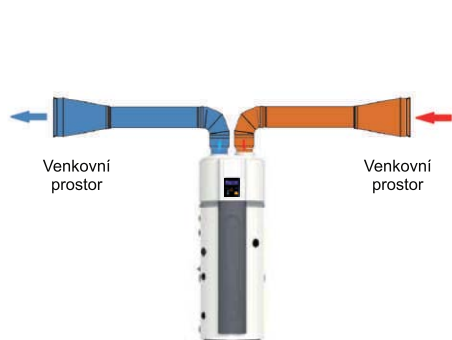
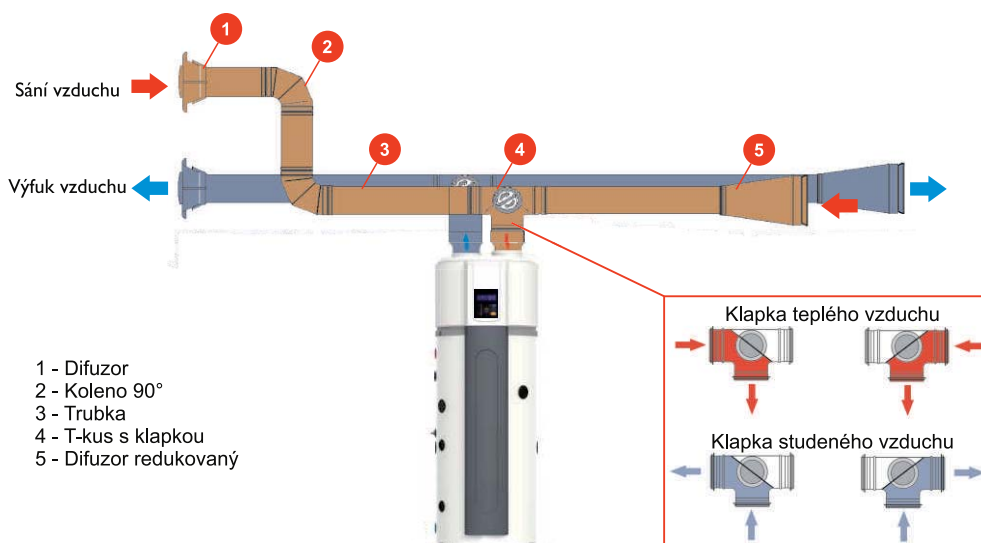

Základním instalačním řešením je použití vzduchotechnického trubního systému pro sání z venkovního prostředí a výfuk do venkovního prostředí.

Rozšířenou variantou základního řešení je použití dvou T-kusů s klapkami, které nám umožní variovat sání a výfuk dle aktuálních potřeb.

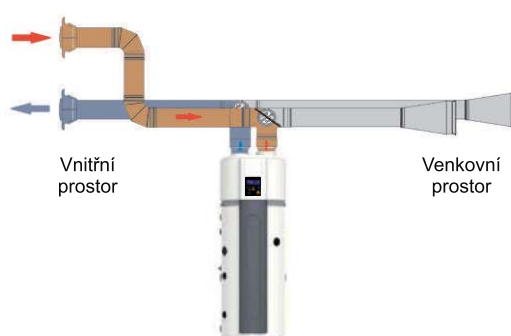
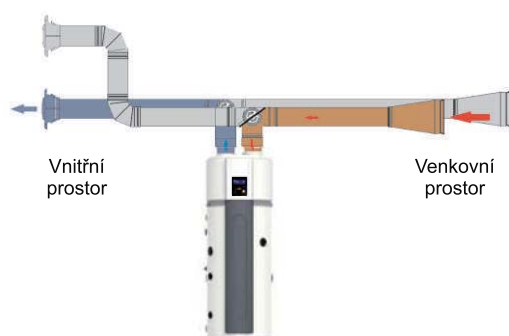

Příklad sání vzduchu z venkovního prostředí a výfuku do vnitřního prostředí (chlazení vnitřního prostoru).

Sání i výfuk ve vnitřním prostředí. Teplem z vnitřního prostoru ohříváme TUV a vyfukovaným vzduchem prostředí chladíme.

Vzduchotechnický trubní systém se k čerpadlům připojuje na vstupní a výstupní příruby o průměrech 190 mm. Při instalaci trubního systému na IMMEDIATE 300S V5 nesmí instalovaná délka trubního systému přesáhnout v součtu sání/výfuk 10 m.

# Příslušenství IMMERWATER V5

Obrázek	Popis	Kód	Cena bez DPH
	<b>Adaptér</b> - z $\varnothing$ 190 mm na $\varnothing$ 200 mm	IW-A0001	1 200,-
	<b>Koleno 90°</b> - pozinkovaná ocel - $\varnothing$ 200 mm	IW-A0002	420,-
	<b>Koleno 45°</b> - pozinkovaná ocel - $\varnothing$ 200 mm	IW-A0003	355,-
	<b>Trubka hladká</b> - pozinkovaná ocel - $\varnothing$ 200 mm - délka 1 000 mm	IW-A0006	520,-
	<b>Spojka vnitřní</b> - pozinkovaná ocel - $\varnothing$ 200 mm	IW-A0007	110,-
	<b>Spojka</b> - pozinkovaná ocel - $\varnothing$ 200 mm	IW-A0017	65,-

# Plynové kotle



# VICTRIX Zeus Superior

- Třída sezonní energetické účinnosti vytápění - A
- Třída energetické účinnosti ohřevu TUV - A
- Deklarovaný zátěžový profil - XL
- Teplotní a časové řízení VYTÁPĚNÍ a okruhu TUV v základní výbavě
- Energeticky úsporné modulované čerpadlo
- Přehledné MENU v češtině
- Nerezový vestavěný bojler TUV včetně spirály
- Funkce vysoušení podlahy v základní výbavě
- Možnost připojení řídicí jednotky CAR<sup>V2</sup>



Model	Výška	Šířka	Hloubka
VICTRIX Zeus Superior 25	900 mm	600 mm	460 mm
VICTRIX Zeus Superior 35	900 mm	600 mm	460 mm



## ➤ KONDEZAČNÍ KOTLE

Závěsné kotle s vestavěným nerezovým bojlerem

Model	Kód	Výkon kW			Adaptivní řízení spalování	Objem bojleru TUV	Stupeň el. krytí	Ohřev TUV o $\Delta$ 30°C		Cena bez DPH
		Topení Min.	Topení Max.	TUV Max.				prvních 10 min.	nepřetržitý odběr	
VICTRIX Zeus Superior 25	3.032084	2,3	20,2	25,0	•	54 litrů	IPX5D	151 litrů	12,4 l/min.	67 400,-
VICTRIX Zeus Superior 35	3.032086	2,8	28,2	33,8	•	54 litrů	IPX5D	190 litrů	16,6 l/min.	69 800,-

### Doporučené příslušenství

Typ	Kód	Cena bez DPH
Řídicí jednotka CAR <sup>V2</sup>	3.021395	4 300,-
Bezdrátová řídicí jednotka CAR <sup>V2</sup>	3.021623	6 840,-
Internetový bezdrátový termostat	SRT310i	5 100,-
Venkovní sonda	3.014083	830,-
Cirkulační sada TUV bez čerpadla - pouze cirkulační propoj	3.012944	1 380,-
DOMINUS - vzdálená správa kotle přes internet	3.026273	11 680,-
Hydraulické zónové rozdělovače DIM ErP	dle typu	dle typu

Kompletní sortiment volitelného příslušenství naleznete od strany 39.

### Odkouření

Typ	Kód	Cena bez DPH
Horizontální koncentrická sada odkouření $\varnothing$ 60/100	3.012000	2 530,-
Vertikální koncentrická sada odkouření $\varnothing$ 60/100	ZS60100V	4 350,-
Sada děleného odkouření $\varnothing$ 80/80	ZS8080H	2 400,-

Jednotlivé komponenty odkouření naleznete od strany 69.

# VICTRIX Zeus

- Třída sezonní energetické účinnosti vytápění - A
- Třída energetické účinnosti ohřevu TUV - A
- Deklarovaný zátěžový profil - XL
- Energeticky úsporné modulované čerpadlo
- Nerezová spirála kondenzačního výměníku
- Expanzní nádoba TUV v základní výbavě
- Nerezový vestavěný bojler TUV včetně spirály
- Možnost připojení řídicí jednotky CAR<sup>V2</sup>
- Možnost připojit zónové jednotky DIM ErP



Model	Výška	Šířka	Hloubka
VICTRIX Zeus 25	900 mm	580 mm	410 mm
VICTRIX Zeus 32	900 mm	580 mm	410 mm



## KONDEZAČNÍ KOTLE

Závěsné kotle s vestavěným nerezovým bojlerem

Model	Kód	Výkon kW			Adaptivní řízení spalování	Objem bojleru TUV	Stupeň el. krytí	Ohřev TUV o $\Delta$ 30°C		Cena bez DPH
		Topení Min.	Topení Max.	TUV Max.				prvních 10 min.	nepřetržitý odběr	
VICTRIX Zeus 25	3.028381	3,5	20,0	25,0	•	45 litrů	IPX5D	132 litrů	12,0 l/min.	62 900,-
VICTRIX Zeus 32	3.028382	4,0	28,0	32,0	•	45 litrů	IPX5D	193 litrů	15,1 l/min.	67 400,-

### Doporučené příslušenství

Typ	Kód	Cena bez DPH
Řídicí jednotka CAR <sup>V2</sup>	3.021395	4 300,-
Bezdrátová řídicí jednotka CAR <sup>V2</sup>	3.021623	6 840,-
Internetový bezdrátový termostat	SRT310i	5 100,-
Venkovní sonda	3.014083	830,-
Cirkulační sada TUV bez čerpadla - pouze cirkulační propoj	3.012944	1 380,-
DOMINUS - vzdálená správa kotle přes internet	3.026273	11 680,-
Hydraulické zónové rozdělovače DIM ErP	dle typu	dle typu

Kompletní sortiment volitelného příslušenství naleznete od strany 39.

### Odkouření

Typ	Kód	Cena bez DPH
Horizontální koncentrická sada odkouření $\varnothing$ 60/100	3.012000	2 530,-
Vertikální koncentrická sada odkouření $\varnothing$ 60/100	ZS60100V	4 350,-
Sada děleného odkouření $\varnothing$ 80/80	ZS8080H	2 400,-

Jednotlivé komponenty odkouření naleznete od strany 69.

# VICTRIX OMNIA

- Třída sezonní energetické účinnosti vytápění - A
- Třída energetické účinnosti ohřevu TUV - A
- Deklarovaný zátěžový profil - XL
- Energeticky úsporné modulované čerpadlo
- Ekvitermní regulace v základní výbavě
- Funkce vysoušení podlahy v základní výbavě
- Možnost připojení řídicí jednotky CAR<sup>V2</sup>
- Nerezová spirála kondenzačního výměníku
- Standardizované připojení DIN



Model	Výška	Šířka	Hloubka
VICTRIX OMNIA	738 mm	400 mm	247 mm



## ➤ KONDENZAČNÍ KOTLE

Závěsné kotle s průtokovým ohřevem teplé užitkové vody

Model	Kód	Výkon kW			Adaptivní řízení spalování	Sekundární výměník TUV	Stupeň el. krytí	Ohřev TUV o Δ 30°C	Cena bez DPH
		Topení Min.	Topení Max.	TUV Max.					
VICTRIX OMNIA	3.028358	4,1	20,2	25,0	•	•	IPX5D	12,5 l/min.	na dotaz

### Doporučené příslušenství

Typ	Kód	Cena bez DPH
Řídicí jednotka CAR <sup>V2</sup>	3.021395	4 300,-
Bezdrátová řídicí jednotka CAR <sup>V2</sup>	3.021623	6 840,-
Internetový bezdrátový termostat	SRT310i	5 100,-
Venkovní sonda	3.014083	830,-
DOMINUS - vzdálená správa kotle přes internet	3.026273	11 680,-
Multizónová centrála	3.028444	3 860,-
Hydraulické zónové rozdělovače DIM ErP - nelze připojit DIM Basic ErP	dle typu	dle typu

Kompletní sortiment volitelného příslušenství naleznete od strany 39.

### Odkouření

Typ	Kód	Cena bez DPH
Horizontální koncentrická sada odkouření Ø 60/100	3.012000	2 530,-
Vertikální koncentrická sada odkouření Ø 60/100	ZS60100V	4 350,-
Sada děleného odkouření Ø 80/80	ZS8080H	2 400,-

Jednotlivé komponenty odkouření naleznete od strany 69.



# VICTRIX 24 TT 2 ErP

- Třída sezonní energetické účinnosti vytápění - A
- Třída energetické účinnosti ohřevu TUV - A
- Deklarovaný zátěžový profil - XL
- Ekvitermní regulace v základní výbavě
- Nerezový sekundární výměník TUV
- Energeticky úsporné modulované čerpadlo
- Možnost připojit zónové jednotky DIM ErP
- Možnost připojení řídicí jednotky CAR<sup>v2</sup>
- Možnost vzdálené správy kotle přes internet - DOMINUS



Model	Výška	Šířka	Hloubka
VICTRIX 24 TT 2 ErP	748 mm	440 mm	280 mm



## ➤ KONDENZAČNÍ KOTLE

Závěsné kotle s průtokovým ohřevem teplé užitkové vody

Model	Kód	Výkon kW			Adaptivní řízení spalování	Sekundární výměník TUV	Stupeň el. krytí	Ohřev TUV o Δ 30°C	Cena bez DPH
		Min.	Max.	TUV Max.					
VICTRIX 24 TT 2 ErP	3.025639	3,0	20,5	23,6	•	•	IPX5D	12,2 l/min.	na dotaz

### Doporučené příslušenství

Typ	Kód	Cena bez DPH
Řídicí jednotka CAR <sup>v2</sup>	3.021395	4 300,-
Bezdrátová řídicí jednotka CAR <sup>v2</sup>	3.021623	6 840,-
Internetový bezdrátový termostat	SRT310i	5 100,-
Venkovní sonda	3.014083	830,-
DOMINUS - vzdálená správa kotle přes internet	3.026273	11 680,-
Deska relé	3.015350	1 350,-
Hydraulické zónové rozdělovače DIM ErP	dle typu	dle typu

Kompletní sortiment volitelného příslušenství naleznete od strany 39.

### Odkouření

Typ	Kód	Cena bez DPH
Horizontální koncentrická sada odkouření Ø 60/100	3.012000	2 530,-
Vertikální koncentrická sada odkouření Ø 60/100	ZS60100V	4 350,-
Sada děleného odkouření Ø 80/80	ZS8080H	2 400,-

Jednotlivé komponenty odkouření naleznete od strany 69.

# VICTRIX EXA 28 1 ErP

- Třída sezonní energetické účinnosti vytápění - A
- Třída energetické účinnosti ohřevu TUV - A
- Deklarovaný zátěžový profil - XL
- Plynulá elektronická modulace řízená mikroprocesorem
- Ekvitermní regulace v základní výbavě
- Nerezový sekundární výměník TUV
- Energeticky úsporné čerpadlo
- Možnost připojit zónové jednotky DIM ErP
- Možnost připojení řídicí jednotky CAR<sup>V2</sup>
- Možnost vzdálené správy kotle přes internet - DOMINUS



Model	Výška	Šířka	Hloubka
VICTRIX EXA 28 1 ErP	763 mm	440 mm	303 mm



## ▼ KONDENZAČNÍ KOTLE

Závěsné kotle s průtokovým ohřevem teplé užitkové vody

Model	Kód	Výkon kW			Uzavřená spalovací komora	Sekundární výměník TUV	Stupeň el. krytí	Ohřev TUV o Δ 30°C	Cena bez DPH
		Min.	Max.	TUV Max.					
VICTRIX EXA 28 1 ErP	3.025778	5,5	23,7	27,7	•	•	IPX5D	13,7 l/min.	49 800,-

### Doporučené příslušenství

Typ	Kód	Cena bez DPH
Řídicí jednotka CAR <sup>V2</sup>	3.021395	4 300,-
Bezdrátová řídicí jednotka CAR <sup>V2</sup>	3.021623	6 840,-
Internetový bezdrátový termostat	SRT310i	5 100,-
Venkovní sonda	3.014083	830,-
DOMINUS - vzdálená správa kotle přes internet	3.026273	11 680,-
Deska relé	3.015350	1 350,-
Hydraulické zónové rozdělovače DIM ErP	dle typu	dle typu

Kompletní sortiment volitelného příslušenství naleznete od strany 39.

### Odkouření

Typ	Kód	Cena bez DPH
Horizontální koncentrická sada odkouření Ø 60/100	3.012000	2 530,-
Vertikální koncentrická sada odkouření Ø 60/100	ZS60100V	4 350,-
Sada děleného odkouření Ø 80/80	ZS8080H	2 400,-

Jednotlivé komponenty odkouření naleznete od strany 69.

# VICTRIX TERA

- Třída sezonní energetické účinnosti vytápění - A
- Třída energetické účinnosti ohřevu TUV - A
- Deklarovaný zátěžový profil - XL
- Nerezová spirála kondenzačního výměníku
- Ekvitermní regulace v základní výbavě
- Funkce vysoušení podlahy v základní výbavě
- Možnost připojit zónové jednotky DIM ErP
- Možnost připojení řídicí jednotky CAR<sup>V2</sup>
- Možnost vzdálené správy kotle přes internet - DOMINUS



Model	Výška	Šířka	Hloubka
VICTRIX TERA 28 1	748 mm	440 mm	256 mm
VICTRIX TERA 32 1	748 mm	440 mm	256 mm



## ➤ KONDENZAČNÍ KOTLE

Závěsné kotle s průtokovým ohřevem teplé užitkové vody

Model	Kód	Výkon kW			Uzavřená spalovací komora	Sekundární výměník TUV	Stupeň el. krytí	Ohřev TUV o Δ 30°C	Cena bez DPH
		Topení Min.	Topení Max.	TUV Max.					
VICTRIX TERA 28 1	3.027370	4,3	24,1	28,3	•	•	IPX5D	14,1 l/min.	na dotaz
VICTRIX TERA 32 1	3.027371	4,9	28,0	32,0	•	•	IPX5D	16,5 l/min.	55 700,-

### Doporučené příslušenství

Typ	Kód	Cena bez DPH
Řídicí jednotka CAR <sup>V2</sup>	3.021395	4 300,-
Bezdrátová řídicí jednotka CAR <sup>V2</sup>	3.021623	6 840,-
Internetový bezdrátový termostat	SRT310i	5 100,-
Venkovní sonda	3.014083	830,-
Čerpadlová jednotka pro odvod kondenzátu	3.026374	3 750,-
DOMINUS - vzdálená správa kotle přes internet	3.026273	11 680,-
Hydraulické zónové rozdělovače DIM ErP - nelze připojit DIM Basic ErP	dle typu	dle typu

Kompletní sortiment volitelného příslušenství naleznete od strany 39.

### Odkouření

Typ	Kód	Cena bez DPH
Horizontální koncentrická sada odkouření Ø 60/100	3.012000	2 530,-
Vertikální koncentrická sada odkouření Ø 60/100	ZS60100V	4 350,-
Sada děleného odkouření Ø 80/80	ZS8080H	2 400,-

Jednotlivé komponenty odkouření naleznete od strany 69.

# VICTRIX PRO ErP

- Třída sezonní energetické účinnosti vytápění - A
- Energeticky úsporné modulované čerpadlo
- Ekvitermní regulace v základní výbavě
- Možnost regulace 0 - 10 V
- Možnost řazení kotlů v kaskádě
- Možnost připojit nepřímotopný bojler TUV



Model	Výška	Šířka	Hloubka
VICTRIX PRO 35 2 ErP	843 mm	442 mm	457 mm
VICTRIX PRO 55 2 ErP	843 mm	442 mm	457 mm
VICTRIX PRO 80 2 ErP	1 038 mm	600 mm	502 mm
VICTRIX PRO 100 2 ErP	1 038 mm	600 mm	632 mm
VICTRIX PRO 120 2 ErP	1 038 mm	600 mm	632 mm



## KONDEZAČNÍ KOTLE

Závěsné kotle určené pro vytápění

Model	Kód	Výkon kW		Čerpadlo v základní výbavě	Kondenzační premixovaný hořák	Možnost regulace 0 - 10 V	Stupeň el. krytí	Elektronické zapalování a modulace	Cena bez DPH
		Min.	Max.						
VICTRIX PRO 35 2 ErP	3.025622	3,4	34,0	•	•	•	IPX5D	•	76 400,-
VICTRIX PRO 55 2 ErP	3.025618	5,0	49,9	•	•	•	IPX5D	•	82 700,-
VICTRIX PRO 80 2 ErP	3.025619	8,2	73,0	•	•	•	IPX5D	•	115 900,-
VICTRIX PRO 100 2 ErP	3.025620	9,4	90,0	•	•	•	IPX5D	•	146 200,-
VICTRIX PRO 120 2 ErP	3.025621	11,0	111,0	•	•	•	IPX5D	•	168 700,-

### Doporučené příslušenství

Typ	Kód	Cena bez DPH
Kaskádová a řídicí regulace THETA	3.015244	17 060,-
Zónový termostat THETA RS	3.015264	6 970,-
Prostorový modulační termostat RFF	3.015245	3 740,-
Venkovní sonda	3.015266	830,-
Řídicí jednotka CAR RSC – pouze pro samostatnou instalaci kotle	3.020358	8 160,-
Sada pro dopojení nepřímotopného bojleru TUV - pouze pro samostatnou instalaci kotle	3.023950	9 700,-

Kompletní sortiment volitelného příslušenství naleznete od strany 56.

### Odkouření

Typ	Kód	Cena bez DPH
Vertikální koncentrická sada odkouření Ø 80/125	3.015243	6 170,-
Vertikální sada výfukového odkouření Ø 80 – pouze odvod spalin	PP80DRHS	2 950,-
Kaskádový systém odkouření	dle typu	dle typu

Jednotlivé komponenty odkouření naleznete od strany 80.

# Jednoduchá kaskáda dvou kotlů

## 2x kotel VICTRIX PRO ErP / 1x NEMIX / 1x TUV / 1x řídicí jednotka (volitelně)

- Jednoduchá kaskáda dvou kotlů bez nadřazené regulace
- Řídicí jednotka umístěna v kotelně či referenční místnosti (použití řídicí jednotky je volitelné)
- Dva kotle v zapojení MASTER / SLAVE
- Analogový vstup 0 - 10 V pro řízení teploty/výkonu
- Integrovaný výstup poruchy
- Integrovaný vstup pro externí reset poruchy

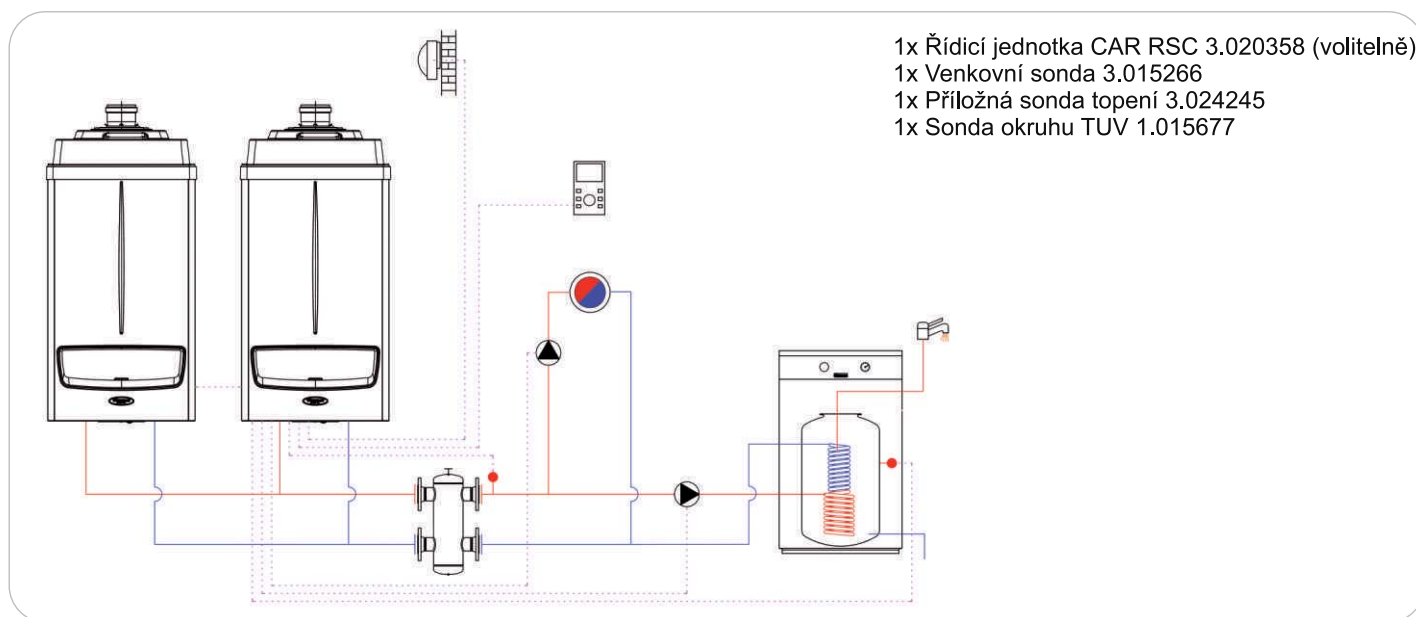

## 2x kotel VICTRIX PRO ErP / externí topná soustava

- Regulace topné soustavy je řešena externě, jednoduchá kaskáda dvou kotlů je autonomním zdrojem tepla
- Externí požadavek na teplotu je předáván jednoduché kaskádě kotlů jako 0 - 10 V
- Dva kotle v zapojení MASTER / SLAVE
- Integrovaný výstup poruchy
- Integrovaný vstup pro externí reset poruchy

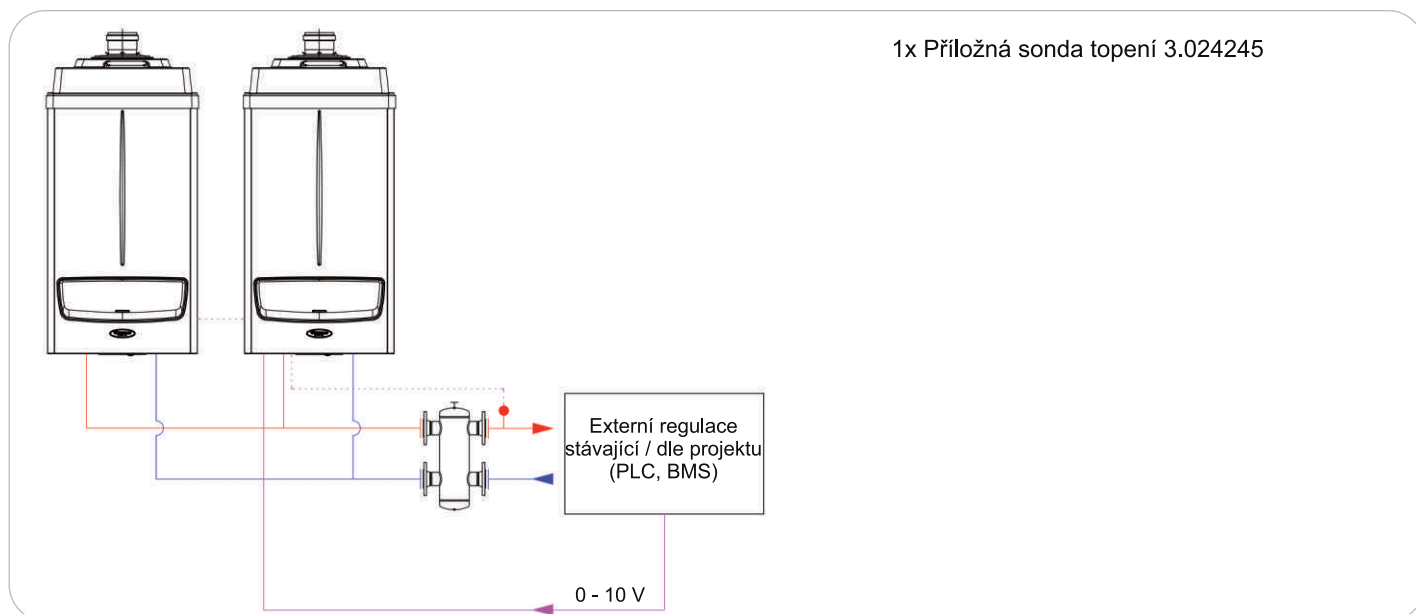

# Kaskády s nadřazeným regulátorem

## 2x kotel VICTRIX Superior 32 X 2 ErP / 2x MIX / 1x NEMIX / 1x TUV včetně cirkulace

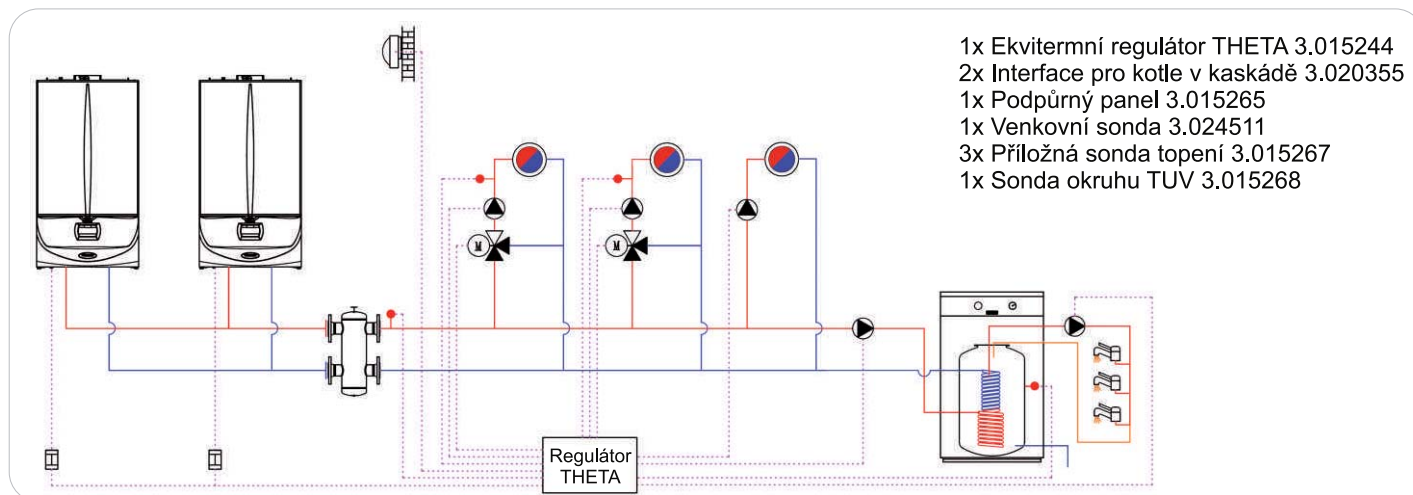

## 2x kotel VICTRIX PRO ErP / 2x MIX / 1x NEMIX / 1x TUV včetně cirkulace

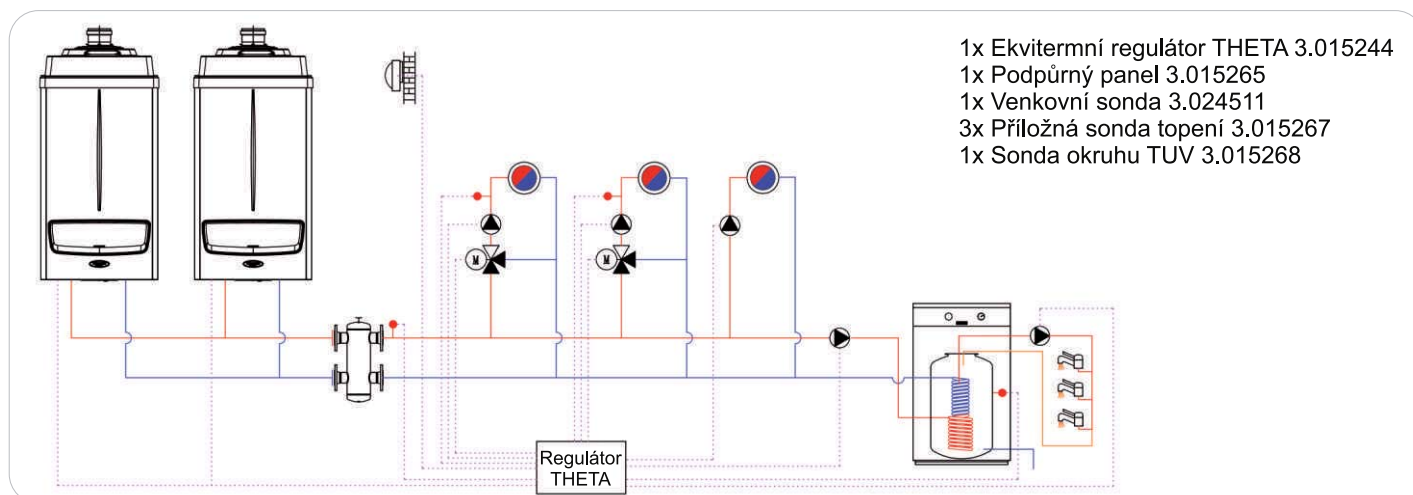

## 2x kotel VICTRIX PRO ErP / 2x MIX / 1x NEMIX / 1x TUV

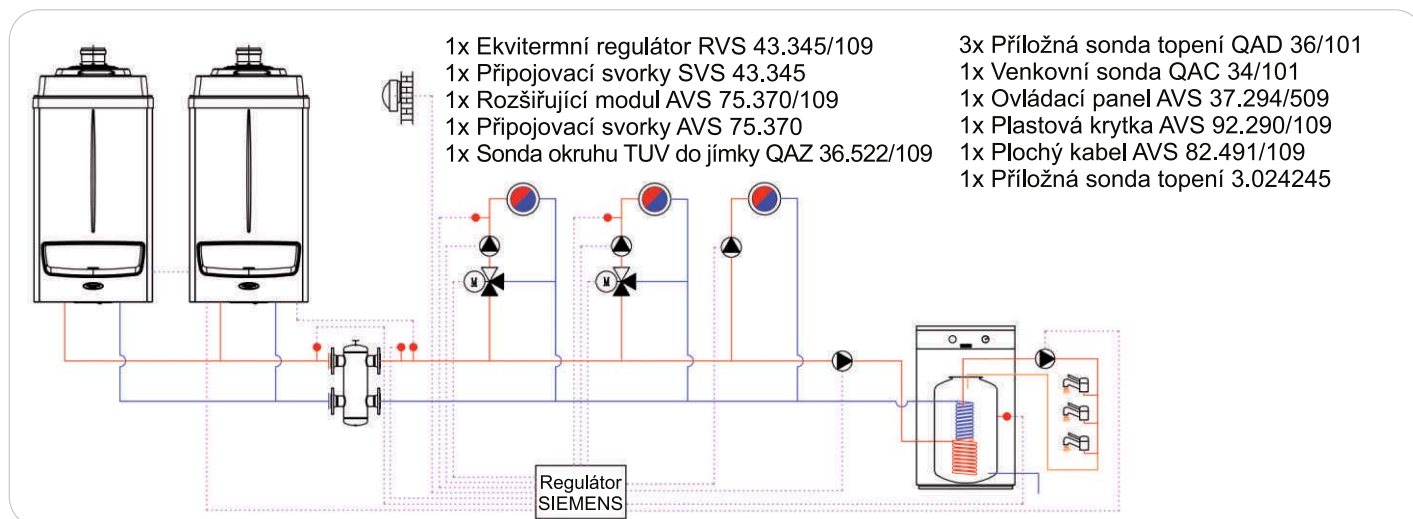



# ARES Tec ErP

- Elektronické zapalování a hlídání plamene
- Těleso kotle složeno ze samostatných topných modulů
- Ekvitermní regulace v základní výbavě
- Regulace směřovaného okruhu v základní výbavě
- Regulace okruhu TUV v základní výbavě
- Možnost regulace 0 - 10 V
- Možnost řazení kotlů v kaskádě

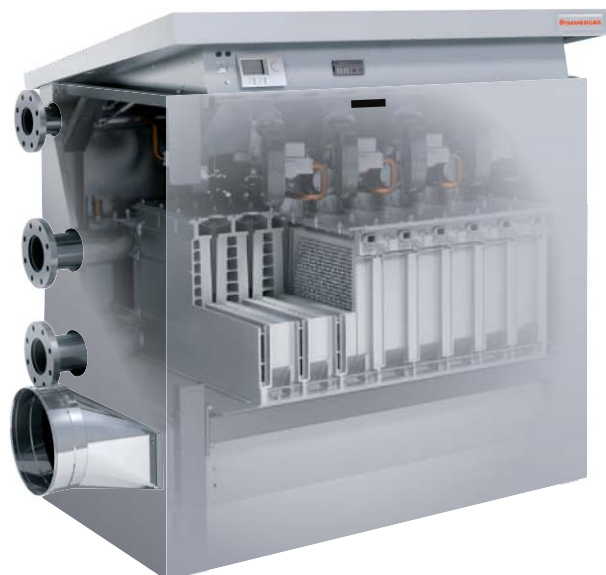

Model	Výška	Šířka	Hloubka
ARES 150 Tec ErP	1 150 mm	764 mm	770 mm
ARES 200 Tec ErP	1 150 mm	1 032 mm	770 mm
ARES 250 Tec ErP	1 150 mm	1 032 mm	770 mm
ARES 300 Tec ErP	1 150 mm	1 300 mm	770 mm
ARES 350 Tec ErP	1 150 mm	1 300 mm	770 mm
ARES 440 Tec ErP	1 448 mm	1 087 mm	946 mm
ARES 550 Tec ErP	1 448 mm	1 355 mm	946 mm
ARES 660 Tec ErP	1 448 mm	1 355 mm	946 mm
ARES 770 Tec ErP	1 448 mm	1 623 mm	946 mm
ARES 900 Tec ErP	1 448 mm	1 623 mm	946 mm



## KONDENZAČNÍ KOTLE

Stacionární kotle určené pro vytápění

Model	Kód	Výkon kW		Počet topných modulů	Kondenzační premixovaný hořák	Možnost regulace 0 - 10 V	Stupeň el. krytí	Elektronické zapalování a modulace	Cena bez DPH
		Min.	Max.						
ARES 150 Tec ErP	3.025682	12	150	3	•	•	IPX5D	•	na dotaz
ARES 200 Tec ErP	3.025683	12	200	4	•	•	IPX5D	•	na dotaz
ARES 250 Tec ErP	3.025684	12	250	5	•	•	IPX5D	•	na dotaz
ARES 300 Tec ErP	3.025685	12	300	6	•	•	IPX5D	•	na dotaz
ARES 350 Tec ErP	3.025686	12	348	7	•	•	IPX5D	•	na dotaz
ARES 440 Tec ErP	3.025687	22	432	4	•	•	IPX5D	•	na dotaz
ARES 550 Tec ErP	3.025688	22	540	5	•	•	IPX5D	•	na dotaz
ARES 660 Tec ErP	3.025689	22	648	6	•	•	IPX5D	•	na dotaz
ARES 770 Tec ErP	3.025690	22	756	7	•	•	IPX5D	•	na dotaz
ARES 900 Tec ErP	3.025691	22	864	8	•	•	IPX5D	•	na dotaz

### Doporučené příslušenství

Typ	Kód	Cena bez DPH
Regulátor kaskády kotlů - HSCP	3.028340	na dotaz
Multifunkční modul - SHC	3.028338	na dotaz
Napájecí zdroj 24V pro modul SHC	3.028339	na dotaz
Anuloid pro typy ARES 150-350 Tec ErP	3.023659	na dotaz
Anuloid pro typy ARES 440-900 Tec ErP	3.023660	na dotaz
Bezpečnostní sada KOMPLET s anuloidem, filtrem a modulovaným čerpadlem pro typ ARES 150 Tec ErP	3.023645	na dotaz
Bezpečnostní sada KOMPLET s anuloidem, filtrem a modulovaným čerpadlem pro typy ARES 200-250 Tec ErP	3.023646	na dotaz
Bezpečnostní sada KOMPLET s anuloidem, filtrem a modulovaným čerpadlem pro typy ARES 300-350 Tec ErP	3.023647	na dotaz
Bezpečnostní sada KOMPLET s anuloidem, filtrem a modulovaným čerpadlem pro typy ARES 440-770 Tec ErP	3.023648	na dotaz
Bezpečnostní sada KOMPLET s anuloidem, filtrem a modulovaným čerpadlem pro typ ARES 900 Tec ErP	3.023649	na dotaz

# VICTRIX Superior 32 X 2 ErP

- Třída sezonní energetické účinnosti vytápění - A
- Energeticky úsporné modulované čerpadlo
- Vyspělá elektronická výbava
- Ekvitermní regulace v základní výbavě
- Izotermický kondenzační výměník
- Nerezový hořák
- Možnost provozovat kotle v kaskádě
- Možnost připojit nepřímotopný bojler TUV
- Možnost připojit zónové jednotky DIM ErP



Model	Výška	Šířka	Hloubka
VICTRIX Superior 32 X 2 ErP	835 mm	440 mm	350 mm



## KONDEZAČNÍ KOTLE

### Závěsné kotle určené pro vytápění

Model	Kód	Výkon kW			Uzavřená spalovací komora	Kondenzační premixovaný hořák	Možnost provozu v kaskádě	Stupeň el. krytí	Elektronické zapalování a modulace	Cena bez DPH
		Topení Min.	Topení Max.	TUV Max.						
VICTRIX Superior 32 X 2 ErP	3.025506	4,0	32,0	32,0	•	•	•	IPX5D	•	54 500,-

#### Doporučené příslušenství

Typ	Kód	Cena bez DPH
Řídicí jednotka Super CAR	3.016577	5 720,-
Venkovní sonda	3.014083	830,-
Interface pro zapojení kotlů do kaskády	3.020355	2 860,-
Sada pro připojení nepřímotopného bojleru TUV	3.022848	2 180,-
Deska relé	3.015350	1 350,-
Hydraulické zónové rozdělovače DIM ErP	dle typu	dle typu

Kompletní sortiment volitelného příslušenství naleznete od strany 39.

#### Odkouření

Typ	Kód	Cena bez DPH
Horizontální koncentrická sada odkouření Ø 60/100	3.012000	2 530,-
Vertikální koncentrická sada odkouření Ø 60/100	ZS60100V	4 350,-
Sada děleného odkouření Ø 80/80	ZS8080H	2 400,-

Jednotlivé komponenty odkouření naleznete od strany 69.



# VICTRIX EXA 24 X 1 ErP

- Třída sezonní energetické účinnosti vytápění - A
- Jednoduchá obsluha
- Ekvitermní regulace v základní výbavě
- Izotermický kondenzační výměník
- Nerezový hořák
- Možnost připojit nepřímotopný bojler TUV
- Trojcestný ventil a motor v základní výbavě
- Možnost připojit zónové jednotky DIM ErP
- Možnost připojení řídicí jednotky CAR<sup>V2</sup>
- Možnost vzdálené správy kotle přes internet - DOMINUS



Model	Výška	Šířka	Hloubka
VICTRIX EXA 24 X 1 ErP	763 mm	440 mm	303 mm



## KONDENZAČNÍ KOTLE

Závěsné kotle určené pro vytápění

Model	Kód	Výkon kW			Uzavřená spalovací komora	Kondenzační premixovaný hořák	Třída NOx	Stupeň el. krytí	Elektronické zapalování a modulace	Cena bez DPH
		Min.	Max.	TUV Max.						
VICTRIX EXA 24 X 1 ErP	3.025780	5,5	23,7	23,7	•	•	6	IPX5D	•	50 600,-

### Doporučené příslušenství

Typ	Kód	Cena bez DPH
Řídicí jednotka CAR <sup>V2</sup>	3.021395	4 300,-
Bezdrátová řídicí jednotka CAR <sup>V2</sup>	3.021623	6 840,-
Internetový bezdrátový termostat	SRT310i	5 100,-
Venkovní sonda	3.014083	830,-
DOMINUS - vzdálená správa kotle přes internet	3.026273	11 680,-
Sonda snímání teploty TUV v nepřímotopném bojleru	3.019375	420,-
Deska relé	3.015350	1 350,-
Hydraulické zónové rozdělovače DIM ErP	dle typu	dle typu

Kompletní sortiment volitelného příslušenství naleznete od strany 39.

### Odkouření

Typ	Kód	Cena bez DPH
Horizontální koncentrická sada odkouření Ø 60/100	3.012000	2 530,-
Vertikální koncentrická sada odkouření Ø 60/100	ZS60100V	4 350,-
Sada děleného odkouření Ø 80/80	ZS8080H	2 400,-

Jednotlivé komponenty odkouření naleznete od strany 69.

# VICTRIX X TT 2 ErP

- Třída sezonní energetické účinnosti vytápění - A
- Ekvitermní regulace v základní výbavě
- Nerezový hořák
- Energeticky úsporné modulované čerpadlo
- Možnost připojit nepřímotopný zásobník
- Trojcestný ventil a motor v základní výbavě
- Možnost připojit zónové jednotky DIM ErP
- Možnost připojení řídicí jednotky CAR<sup>V2</sup>
- Možnost vzdálené správy kotle přes internet - DOMINUS



Model	Výška	Šířka	Hloubka
VICTRIX 12 X TT 2 ErP	748 mm	440 mm	280 mm
VICTRIX 20 X TT 2 ErP	748 mm	440 mm	280 mm



## ➤ KONDENZAČNÍ KOTLE

### Závěsné kotle určené pro vytápění

Model	Kód	Výkon kW			Adaptivní řízení spalování	Kondenzační premixovaný hořák	Třída NOx	Stupeň el. krytí	Elektronické zapalování a modulace	Cena bez DPH
		Min.	Max.	TUV Max.						
VICTRIX 12 X TT 2 ErP	3.025638	1,9	12,0	12,0	•	•	6	IPX5D	•	na dotaz
VICTRIX 20 X TT 2 ErP	3.025640	3,0	20,5	20,5	•	•	6	IPX5D	•	na dotaz

### Doporučené příslušenství

Typ	Kód	Cena bez DPH
Řídicí jednotka CAR <sup>V2</sup>	3.021395	4 300,-
Bezdrátová řídicí jednotka CAR <sup>V2</sup>	3.021623	6 840,-
Internetový bezdrátový termostat	SRT310i	5 100,-
Venkovní sonda	3.014083	830,-
DOMINUS - vzdálená správa kotle přes internet	3.026273	11 680,-
Sonda snímání teploty TUV v nepřímotopném bojleru	3.019375	420,-
Deska relé	3.015350	1 350,-
Hydraulické zónové rozdělovače DIM ErP	dle typu	dle typu

Kompletní sortiment volitelného příslušenství naleznete od strany 39.

### Odkouření

Typ	Kód	Cena bez DPH
Horizontální koncentrická sada odkouření Ø 60/100	3.012000	2 530,-
Vertikální koncentrická sada odkouření Ø 60/100	ZS60100V	4 350,-
Sada děleného odkouření Ø 80/80	ZS8080H	2 400,-

Jednotlivé komponenty odkouření naleznete od strany 69.

# VICTRIX TERA PLUS

- Třída sezonní energetické účinnosti vytápění - A
- Nerezová spirála kondenzačního výměníku
- Energeticky úsporné modulované čerpadlo
- Možnost připojit nepřímotopný zásobník
- Trojcestný ventil a motor v základní výbavě
- Ekvitermní regulace v základní výbavě
- Možnost připojit zónové jednotky DIM ErP
- Funkce vysoušení podlahy v základní výbavě
- Možnost připojení řídicí jednotky CAR<sup>V2</sup>
- Možnost připojení modulačního termostatu CAR<sup>V2</sup>
- Možnost vzdálené správy kotle přes internet - DOMINUS



Model	Výška	Šířka	Hloubka
VICTRIX TERA 24 PLUS	748 mm	440 mm	256 mm
VICTRIX TERA 35 PLUS 1	748 mm	440 mm	256 mm



## KONDENZAČNÍ KOTLE

Závěsné kotle určené pro vytápění

Model	Kód	Výkon kW			Uzavřená spalovací komora	Kondenzační premixovaný hořák	Třída NOx	Stupeň el. krytí	Elektronické zapalování a modulace	Cena bez DPH
		Min.	Max.	TUV Max.						
VICTRIX TERA 24 PLUS	3.027373	4,3	24,1	28,3	•	•	6	IPX5D	•	na dotaz
VICTRIX TERA 35 PLUS 1	3.030804	6,1	32,0	37,9	•	•	6	IPX5D	•	52 800,-

### Doporučené příslušenství

Typ	Kód	Cena bez DPH
Řídicí jednotka CAR <sup>V2</sup>	3.021395	4 300,-
Bezdrátová řídicí jednotka CAR <sup>V2</sup>	3.021623	6 840,-
Internetový bezdrátový termostat	SRT310i	5 100,-
Venkovní sonda	3.014083	830,-
Sonda snímání teploty TUV v nepřímotopném bojleru	3.019375	420,-
DOMINUS - vzdálená správa kotle přes internet	3.026273	11 680,-
Hydraulické zónové rozdělovače DIM ErP - nelze připojit DIM Basic ErP	dle typu	dle typu

Kompletní sortiment volitelného příslušenství naleznete od strany 39.

### Odkouření

Typ	Kód	Cena bez DPH
Horizontální koncentrická sada odkouření Ø 60/100	3.012000	2 530,-
Vertikální koncentrická sada odkouření Ø 60/100	ZS60100V	4 350,-
Sada děleného odkouření Ø 80/80	ZS8080H	2 400,-

Jednotlivé komponenty odkouření naleznete od strany 69.

# HERCULES Solar 26 2 ErP

- Třída sezonní energetické účinnosti vytápění - A
- Třída energetické účinnosti ohřevu TUV - A
- Deklarovaný zátěžový profil - XL
- Kompletní hydraulická výbava solárního okruhu
- Čerpadlová jednotka solárního okruhu
- Elektronická regulace solárního okruhu
- Vyrovnávací expanzní nádoba solárního okruhu
- Vyrovnávací expanzní nádoba TUV
- Jedna topná zóna v základní výbavě
- Ekvitermní regulace v základní výbavě
- Možnost cirkulace TUV
- Možnost nezávislého zónového vytápění



Model	Výška	Šířka	Hloubka
HERCULES Solar 26 2 ErP	1 970 mm	600 mm	750 mm



## ➤ KONDENZAČNÍ KOTLE

### Stacionární kotle s vestavěným nerezovým bojlerem

Model	Kód	Výkon kW			Objem bojleru TUV	Možnost zónového vytápění	Stupeň el. krytí	Ohřev TUV o $\Delta 30^{\circ}\text{C}$		Cena bez DPH
		Topení Min.	Max.	TUV Max.				prvních 10 min.	nepřetržitý odběr	
HERCULES Solar 26 2 ErP	3.025496	3,0	24,4	26,7	200 litrů	•	IPX5D	190 litrů	13,1 l/min.	144 700,-

#### Doporučené příslušenství

Typ	Kód	Cena bez DPH
Řídící jednotka Super CAR	3.016577	5 720,-
Venkovní sonda	3.014083	830,-
Sada pro jednu zónu nízké/podlahové teploty	3.025483	17 090,-
Sada pro jednu zónu vysoké/radiátorové teploty	3.025484	11 250,-
Sada pro dvě zóny vysoké/radiátorové teploty	3.025485	18 190,-
Sada pro dvě zóny nízké/podlahové teploty	3.025487	29 440,-
Cirkulační sada TUV s čerpadlem	3.020001	6 840,-

Kompletní sortiment volitelného příslušenství naleznete od strany 39.

#### Odkouření

Typ	Kód	Cena bez DPH
Horizontální koncentrická sada odkouření Ø 60/100	3.012000	2 530,-
Vertikální koncentrická sada odkouření Ø 60/100	ZS60100V	4 350,-
Sada děleného odkouření Ø 80/80	ZS8080H	2 400,-

Jednotlivé komponenty odkouření naleznete od strany 69.

# HERCULES Condensing ErP / ABT ErP

- Třída sezonní energetické účinnosti vytápění - A
- Třída energetické účinnosti ohřevu TUV - A
- Deklarovaný zátěžový profil - XL
- Nerezový výměník a zásobník TUV
- Ekvitermní regulace v základní výbavě
- Vyrovnávací expanzní nádoba TUV v základní výbavě
- Možnost doplňkového ohřevu TUV pomocí solární energie
- Možnost nezávislého zónového vytápění



Model	Výška	Šířka	Hloubka
HERCULES Condensing 26 3 ErP	1 600 mm	600 mm	600 mm
HERCULES Condensing 32 3 ErP	1 600 mm	600 mm	600 mm
HERCULES Condensing ABT 32 3 ErP	1 600 mm	600 mm	600 mm



## KONDENZAČNÍ KOTLE Stacionární kotle s vestavěným nerezovým bojlerem

Model	Kód	Výkon kW			Objem bojleru TUV	Možnost zónového vytápění	Stupeň el. krytí	Ohřev TUV o $\Delta 30^{\circ}\text{C}$		Cena bez DPH
		Topení Min.	Topení Max.	TUV Max.				prvních 10 min.	nepřetržitý odběr	
HERCULES Cond. 26 3 ErP	3.025492	4,7	23,9	25,8	120 litrů	•	IPX5D	199 litrů	13,3 l/min.	106 300,-
HERCULES Cond. 32 3 ErP	3.025493	6,9	32,0	32,0	120 litrů	•	IPX5D	243 litrů	15,3 l/min.	110 000,-
HERCULES Cond. ABT 32 3 ErP	3.025494	6,9	32,0	32,0	120 litrů	•	IPX5D	243 litrů	15,3 l/min.	128 600,-

### Doporučené příslušenství

Typ	Kód	Cena bez DPH
Řídicí jednotka Super CAR	3.016577	5 720,-
Venkovní sonda	3.014083	830,-
Sada pro jednu zónu nízké/podlahové teploty	3.025483	17 090,-
Sada pro jednu zónu vysoké/radiátorové teploty	3.025484	11 250,-
Sada pro dvě zóny vysoké/radiátorové teploty	3.025485	18 190,-
Sada pro dvě zóny nízké/podlahové teploty	3.025487	29 440,-
Cirkulační sada TUV s čerpadlem	3.020001	6 840,-

Kompletní sortiment volitelného příslušenství naleznete od strany 39.

### Odkouření

Typ	Kód	Cena bez DPH
Horizontální koncentrická sada odkouření $\varnothing 60/100$	3.012000	2 530,-
Vertikální koncentrická sada odkouření $\varnothing 60/100$	ZS60100V	4 350,-
Sada děleného odkouření $\varnothing 80/80$	ZS8080H	2 400,-

Jednotlivé komponenty odkouření naleznete od strany 69.

# JULIUS ECO / CAESAR ECO

- Třída energetické účinnosti ohřevu TUV - A
- Jednoduchá obsluha
- Minimální rozměry
- Vysoká účinnost
- Elektronická modulace řízená mikroprocesorem
- Nerezový vodou chlazený hořák
- Udržování nastavené teploty
- Možnost provozu na zemní plyn nebo propan



Model	Výška	Šířka	Hloubka
JULIUS ECO 14	650 mm	363 mm	248 mm
CAESAR ECO 14	646 mm	385 mm	229 mm

JULIUS ECO 14  **A**

CAESAR ECO 14  **A**

## ➤ PRŮTOKOVÉ OHŘÍVAČE

### Závěsné průtokové ohřeváče TUV

Model	Kód	Výkon kW		Otevřená spalovací komora	Uzavřená spalovací komora	Deklarovaný zátěžový profil	Ohřev TUV o Δ 25°C	Cena bez DPH
		Min.	Max.					
JULIUS ECO 14	3.028683	9,7	24,3	•		L	13,6 l/min.	10 800,-
CAESAR ECO 14	3.028685	9,0	24,3		•	XL	14,0 l/min.	15 800,-

#### Doporučené příslušenství

Typ	Kód	Cena bez DPH
Připojovací sada trubek	3.015027	730,-
Dávkovač polyfosfátů – úprava vody	3.014114	2 650,-
Protizámrazová sada do -15 °C - platí pro CAESAR ECO 14	3.014113	2 150,-

*Kompletní sortiment volitelného příslušenství naleznete od strany 39.*

#### Odkouření

Typ	Kód	Cena bez DPH
Vertikální koncentrická sada odkouření Ø 60/100	MS60100V	4 350,-
Sada děleného odkouření Ø 80/80	MS8080H	3 350,-

*Jednotlivé komponenty odkouření naleznete od strany 87.*

# DIM ErP

- Jednoduchá montáž
- Směšovací ventily
- Přesná NTC čidla
- Elektrické krytí IPX5D
- Autodiagnostika poruch
- Havarijní termostaty směšovaných zón
- Elektronická deska komunikující s elektronikou kotle
- Ekvitermní řízení směšovaných zón v základní výbavě
- Možnost zapojení prostorových termostatů
- Možnost připojit venkovní sondu
- Energeticky úsporná oběhová čerpadla
  - řízení dle proporcionálního výtlaku
  - řízení dle konstantního výtlaku
  - nastavení konstantní rychlosti



## ➤ ZÓNOVÉ HYDRAULICKÉ ROZDĚLOVAČE

Model		Kód	Výška mm	Šířka mm	Hloubka mm	Cena bez DPH
<b>DIM Basic ErP</b> pro systémy s velkým objemem topné vody		3.025606	700	450	190	18 420,-
<b>DIM 2 zóny ErP</b> pro 2 regulovatelné topné zóny		3.025607	700	450	190	24 750,-
<b>DIM 3 zóny ErP</b> pro 3 regulovatelné topné zóny		3.025608	700	450	190	29 370,-
<b>DIM vysoká / nízká ErP</b> pro 1 regulovatelnou zónu vysoké a 1 regulovatelnou zónu nízké teploty		3.025609	700	450	190	32 450,-
<b>DIM vysoká / 2x nízká ErP</b> pro 1 regulovatelnou zónu vysoké a 2 regulovatelné zóny nízké teploty		3.025610	700	450	190	48 510,-

### Doporučené příslušenství

Typ	Kód	Cena bez DPH
Venkovní sonda	3.014083	830,-

Kompletní sortiment volitelného příslušenství naleznete od strany 39.



# UB INOX V2

- Nerezový plášť bojleru
- Nerezová zdvojená spirála bojleru
- Kvalitní izolace těla bojleru
- Vyrovnávací expanzní nádoba TUV
- Pojistný ventil 8 bar
- Odvzdušňovací ventily spirály
- NTC čidlo snímání teploty TUV
- Magnesiová anoda v základní výbavě
- Možnost připojit solární panely k UB INOX 120 V2-200 V2
- Možnost cirkulace TUV



Model	Výška	Šířka	Hloubka
UB INOX 80 V2	850 mm	550 mm	550 mm
UB INOX 120 V2	850 mm	650 mm	650 mm
UB INOX 200 V2	1 250 mm	650 mm	650 mm



## NEREZOVÉ BOJLERY

### Stacionární nerezové nepřímotopné bojlery

Model	Kód	Objem zásobníku TUV	Třída energetické účinnosti TUV	Statická ztráta bojleru	Možnost cirkulace TUV	Kapacita expanzní nádoby TUV	Výkon spodní spirály	Výkon horní spirály	Cena bez DPH
UB INOX 80 V2	3.027817	84	C	56 W	•	4 l	-	23,9 kW	31 100,-
UB INOX 120 V2	3.027818	129	C	63 W	•	5 l	9,5 kW	21,3 kW	35 700,-
UB INOX 200 V2	3.027819	199	C	78 W	•	8 l	12,3 kW	20,0 kW	43 700,-

#### Doporučené příslušenství

Typ	Kód	Cena bez DPH
Sada cirkulace TUV pro UB INOX 80 V2	3.022198	670,-
Sada cirkulace TUV pro UB INOX 120 V2	3.022199	930,-
Sada cirkulace TUV pro UB INOX 200 V2	3.022199	930,-
Sada cirkulace TUV pro dva paralelně spojené bojlerů UB INOX 200 V2	3.022201	3 310,-
Sada pro paralelní připojení dvou bojlerů UB INOX 200 V2	3.022212	5 730,-
Sada pro připojení solárních panelů k UB INOX 120 V2	3.022197	2 470,-
Sada pro připojení solárních panelů k UB INOX 200 V2	3.022195	2 980,-
Sada pro připojení solárních panelů na dva paralelně spojené bojlerů UB INOX 200 V2	3.022196	9 260,-

*Kompletní sortiment volitelného příslušenství naleznete na straně 52.*



# INOXSTOR V2

- Nerezový plášť bojleru
- Nerezová zdvojená spirála bojleru
- Kvalitní izolace těla bojleru
- Vypouštěcí ventil zásobníku v základní výbavě
- Inspekční příruba v základní výbavě
- Dvě magnesiové anody v základní výbavě
- NTC čidlo snímání teploty TUV
- Možnost instalovat přídavné el. topné těleso
- Možnost připojit solární panely
- Možnost cirkulace TUV



Model	Výška	Průměr
INOXSTOR 200 V2	1 325 mm	620 mm
INOXSTOR 300 V2	1 715 mm	620 mm
INOXSTOR 500 V2	1 735 mm	810 mm



## NEREZOVÉ BOJLERY

### Stacionární nerezové nepřímotopné bojlery

Model	Kód	Objem zásobníku TUV	Třída energetické účinnosti TUV	Statická ztráta bojleru	Možnost cirkulace TUV	Elektrické topné těleso	Výkon spodní spirály	Výkon horní spirály	Cena bez DPH
INOXSTOR 200 V2	3.027746	203 litrů	C	81 W	•	volitelně	52,0 kW	32,0 kW	38 000,-
INOXSTOR 300 V2	3.027747	279 litrů	C	91 W	•	volitelně	52,0 kW	32,0 kW	41 400,-
INOXSTOR 500 V2	3.027748	480 litrů	C	100 W	•	volitelně	52,0 kW	32,0 kW	54 100,-

#### Doporučené příslušenství

Typ	Kód	Cena bez DPH
Elektrické topné těleso 2 kW / 230 V	WT2KW	4 800,-
Elektronická anoda	3.025003	7 500,-

Kompletní sortiment volitelného příslušenství naleznete na straně 52.

# OKC NTR/HV

- Stacionární 0,6 MPa
- Velmi rychlý ohřev TUV
- Snadná instalace
- Kvalitní izolace těla bojleru
- Velmi nízké tepelné ztráty
- Hospodárny provoz
- Přesná kontrola teploty TUV
- Pojistný ventil 6 bar
- Vnitřní ocelová nádoba ošetřena smaltem
- Magnesiová anoda v základní výbavě
- Možnost cirkulace TUV



Model	Výška	Průměr
OKC 100 NTR/HV	902 mm	524 mm
OKC 125 NTR/HV	1 067 mm	524 mm
OKC 160 NTR/HV	1 092 mm	584 mm

OKC 100 NTR/HV



OKC 125 NTR/HV

OKC 160 NTR/HV



## SMALTOVANÉ BOJLERY

Stacionární smaltované nepřímotopné bojleru

Model	Kód	Objem zásobníku TUV	Třída energetické účinnosti TUV	Statická ztráta bojleru	Možnost cirkulace TUV	Smaltovaná nádoba a spirála	Max. tlak v nádobě	Celkový výkon spirály	Cena bez DPH
OKC 100 NTR/HV	1108706101	87 litrů	B	42 W	•	•	6 bar	24,0 kW	15 868,-
OKC 125 NTR/HV	1103706101	113 litrů	C	65 W	•	•	6 bar	32,0 kW	17 603,-
OKC 160 NTR/HV	1106706101	144 litrů	C	65 W	•	•	6 bar	32,0 kW	19 091,-

### Doporučené příslušenství

Typ	Kód	Cena bez DPH
Sonda snímání teploty TUV v nepřímotopném bojleru	3.019375	420,-

*Kompletní sortiment volitelného příslušenství naleznete na straně 46.*





**PŘÍSLUŠENSTVÍ**

© IMMERGAS



# Systemová regulace do 32 kW

Obrázek	Popis	Kód	Cena bez DPH
	<b>Řídicí jednotka CAR<sup>V2</sup></b> <ul style="list-style-type: none"> <li>- modulační jednotka s týdenním programem</li> <li>- nastavení ekvitermních křivek</li> <li>- teplotní a časové řízení okruhu TUV</li> <li>- volba režimů kondenzačního kotle</li> <li>- zobrazení provozních parametrů</li> </ul>	3.021395	4 300,-
	<b>Bezdrátová řídicí jednotka CAR<sup>V2</sup></b> <ul style="list-style-type: none"> <li>- modulační jednotka s týdenním programem</li> <li>- nastavení ekvitermních křivek</li> <li>- teplotní a časové řízení okruhu TUV</li> <li>- volba režimů kondenzačního kotle</li> <li>- zobrazení provozních parametrů</li> </ul>	3.021623	6 840,-
	<b>Řídicí jednotka Super CAR</b> <ul style="list-style-type: none"> <li>- modulační jednotka s týdenním programem</li> <li>- pouze drátová verze modulační jednotky</li> <li>- nastavení a posuv ekvitermních křivek</li> <li>- teplotní a časové řízení okruhu TUV</li> <li>- volba režimů kondenzačního kotle</li> <li>- zobrazení provozních parametrů</li> </ul>	3.016577	5 720,-
	<b>Venkovní sonda</b> <ul style="list-style-type: none"> <li>- pro ekvitermní regulaci</li> <li>- platí pro kotle do 32 kW</li> <li>- zapojení do svorkovnice kotle</li> </ul>	3.014083	830,-
	<b>DOMINUS</b> <ul style="list-style-type: none"> <li>- Wi-Fi modul pro vzdálené ovládání kotle</li> <li>- není potřeba pevná IP adresa</li> <li>- aplikace pro chytré telefony a tablety</li> <li>- možnost řízení plynového kotle přes internet</li> <li>- možnost vzdáleného odblokování případné poruchy kotle</li> <li>- možnost kombinace s bezdrátovou zónovou centrálou</li> <li>- možnost připojení řídicí jednotky CAR<sup>V2</sup></li> <li>- aplikace pro Android a iOS volně ke stažení</li> </ul>	3.026273	11 680,-

•	•	•	•	•	•	•	VICTRIX Zeus Superior
•	•	•	•	•	•	•	VICTRIX Superior 32 X 2 ErP
•	•	•	•	•	•	•	VICTRIX Zeus
•	•	•	•	•	•	•	VICTRIX OMNIA
•	•	•	•	•	•	•	VICTRIX EXA 28 1 ErP
•	•	•	•	•	•	•	VICTRIX TERA 28 1
•	•	•	•	•	•	•	VICTRIX TERA 32 1
•	•	•	•	•	•	•	VICTRIX 24 TT 2 ErP
•	•	•	•	•	•	•	VICTRIX EXA 24 X 1 ErP
•	•	•	•	•	•	•	VICTRIX TERA PLUS
•	•	•	•	•	•	•	VICTRIX X TT 2 ErP
			•				HERCULES Condensing ErP
			•				HERCULES Solar ErP
							MULTIZÓNOVÁ CENTRÁLA
							DIM Basic ErP
							DIM 2 ErP / DIM 3 ErP
						•	DIM vysoká / 1x nízká ErP DIM vysoká / 2x nízká ErP



# Systemová regulace do 32 kW

Obrázek	Popis	Kód	Cena bez DPH
	<b>Multizónová centrála</b> <ul style="list-style-type: none"> <li>- řízení až 4 nezávislých zón o stejné teplotě</li> <li>- řízení 1 přímé a 1 směřované zóny</li> <li>- nezávislá ekvitermní regulace pro každou zónu</li> <li>- lze připojit další centrálu pro rozšíření počtu zón</li> <li>- ovládání přes řídicí jednotky CAR<sup>V2</sup></li> <li>- možnost připojení prostorových termostatů ON/OFF</li> </ul>	3.028444	3 860,-
	<b>Zónová centrála V2</b> <ul style="list-style-type: none"> <li>- lze připojit ke kotlům IMMERGAS do 32 kW</li> <li>- možnost řídit až 3 nezávislé topné zóny</li> <li>- nezávislá ekvitermní regulace pro každou zónu</li> </ul>	3.030912	6 000,-
	<b>Sada směšovacího ventilu</b> <ul style="list-style-type: none"> <li>- lze použít pouze s multizónovou centrálou</li> <li>- motorický trojcestný ventil 230 V</li> <li>- sonda snímání výstupní teploty směšované zóny</li> <li>- bezpečnostní termostat směšované zóny</li> <li>- připojení do multizónové centrály</li> </ul>	3.027084	5 070,-
	<b>Sonda výstupní teploty směšované zóny</b> <ul style="list-style-type: none"> <li>- lze použít pouze s multizónovou centrálou</li> <li>- sonda dodávána bez kabelu</li> <li>- připojení do multizónové centrály</li> </ul>	3.030913	1 000,-
	<b>Bezpečnostní termostat směšované zóny</b> <ul style="list-style-type: none"> <li>- lze použít pouze s multizónovou centrálou</li> <li>- připojení do multizónové centrály</li> </ul>	3.019229	760,-
	<b>Bezdrátová zónová centrála</b> <ul style="list-style-type: none"> <li>- slouží k řízení nezávislých přímých topných okruhů</li> <li>- součástí dodávky je bezdrátová sonda</li> <li>- celkem lze řídit 3 nezávislé topné okruhy</li> <li>- možnost připojení dalších 2 bezdrátových prostor. sond</li> <li>- možnost instalace s jednotkami DIM ErP</li> <li>- možnost instalace s deskou relé (max. 2 přímé okruhy)</li> <li>- nelze kombinovat s řídicími jednotkami CAR<sup>V2</sup></li> <li>- nelze kombinovat s řídicí jednotkou SMARTECH PLUS</li> <li>- lze použít pouze s VICTRIX Zeus Superior 25/35</li> </ul>	3.030908	4 080,-
	<b>Bezdrátová sonda snímání prostorové teploty</b> <ul style="list-style-type: none"> <li>- slouží ke snímání prostor. teploty nezávislých zón</li> <li>- možnost připojení dalších 2 bezdrátových sond k jedné zónové centrále (3.030908)</li> <li>- nelze kombinovat s řídicími jednotkami CAR<sup>V2</sup></li> <li>- nelze kombinovat s řídicí jednotkou SMARTECH PLUS</li> <li>- lze použít pouze s bezdrátovou zónovou centrálou</li> </ul>	3.030906	1 880,-







# Systemová regulace do 32 kW

Obrázek	Popis	Kód	Cena bez DPH
	<b>Internetový bezdrátový termostat RT310i</b> <ul style="list-style-type: none"> <li>- programovatelný prostorový termostat typu ON/OFF</li> <li>- instalace do Wi-Fi sítě</li> <li>- snímání teploty v prostoru</li> <li>- vzdálené spínání a vypínání kotle</li> <li>- beznapěťový spínací kontakt</li> <li>- velký a snadno čitelný podsvícený LCD displej</li> <li>- aplikace pro chytré telefony a tablety</li> <li>- přijímač a vysílač spárovány z výroby</li> <li>- aplikace pro Android a iOS volně ke stažení</li> </ul>	SRT310i	5 100,-
	<b>Digitální týdenní programovatelný termostat VP 520</b> <ul style="list-style-type: none"> <li>- prostorový termostat typu ON/OFF</li> <li>- drátová verze prostorového termostatu</li> <li>- beznapěťový spínací kontakt</li> <li>- velký a snadno čitelný podsvícený LCD displej</li> </ul>	VP520	2 500,-
	<b>Digitální týdenní programovatelný termostat VP520RF</b> <ul style="list-style-type: none"> <li>- prostorový termostat typu ON/OFF</li> <li>- bezdrátová verze prostorového termostatu</li> <li>- beznapěťový spínací kontakt</li> <li>- velký a snadno čitelný podsvícený LCD displej</li> </ul>	VP520RF	4 100,-
	<b>Týdenní programovatelný termostat VP 510</b> <ul style="list-style-type: none"> <li>- prostorový termostat typu ON/OFF</li> <li>- drátová verze prostorového termostatu</li> <li>- beznapěťový spínací kontakt</li> </ul>	VP510	1 600,-
	<b>Týdenní programovatelný termostat VP 510RF</b> <ul style="list-style-type: none"> <li>- prostorový termostat typu ON/OFF</li> <li>- bezdrátová verze prostorového termostatu</li> <li>- beznapěťový spínací kontakt</li> </ul>	VP510RF	3 100,-
	<b>Manuální prostorový termostat VP 310</b> <ul style="list-style-type: none"> <li>- denní prostorový termostat typu ON/OFF</li> <li>- drátová verze prostorového termostatu</li> <li>- manuální nastavení žádané teploty</li> <li>- beznapěťový spínací kontakt</li> </ul>	VP310	1 300,-
	<b>Manuální prostorový termostat VP 310RF</b> <ul style="list-style-type: none"> <li>- denní prostorový termostat typu ON/OFF</li> <li>- bezdrátová verze prostorového termostatu</li> <li>- manuální nastavení žádané teploty</li> <li>- beznapěťový spínací kontakt</li> </ul>	VP310RF	2 800,-
	<b>Deska relé</b> <ul style="list-style-type: none"> <li>- umožňuje nezávislé řízení topných zón</li> <li>- řízení zónových ventilů</li> <li>- řízení zónových čerpadel</li> <li>- řízení DIM Basic ErP</li> <li>- výstup pro externí hlášení poruchy</li> </ul>	3.015350	1 350,-

	VICTRIX Zeus Superior	VICTRIX Superior 32 X 2 ErP	VICTRIX Zeus	VICTRIX OMNIA	VICTRIX EXA 28 1 ErP	VICTRIX TERA 28 1	VICTRIX TERA 32 1	VICTRIX 24 TT 2 ErP	VICTRIX EXA 24 X 1 ErP	VICTRIX TERA PLUS	VICTRIX X TT 2 ErP	HERCULES Condensing ErP	HERCULES Solar ErP	MULTIZÓNOVÁ CENTRÁLA	ZÓNOVÁ CENTRÁLA V2	DIM Basic ErP	DIM ErP
	●	●	●	●	●	●	●	●	●	●	●	●	●	●	●		●
	●	●	●	●	●	●	●	●	●	●	●	●	●	●	●		●
	●	●	●	●	●	●	●	●	●	●	●	●	●	●	●		●
	●	●	●	●	●	●	●	●	●	●	●	●	●	●	●		●
	●	●	●	●	●	●	●	●	●	●	●	●	●	●	●		●
	●	●	●	●	●	●	●	●	●	●	●	●	●	●	●		●
	●	●	●	●	●	●	●	●	●	●	●	●	●	●	●		●
	●	●	●	●	●	●	●	●	●	●	●	●	●	●	●		●
	●	●	●	●	●	●	●	●	●	●	●	●	●	●	●		●
	●	●	●	●	●	●	●	●	●	●	●	●	●	●	●		●
	●	●	●	●	●	●	●	●	●	●	●	●	●	●	●	●	●

○ - nelze využít pro zónu 1, která je vždy řízena jednotkou CAR<sup>v2</sup>

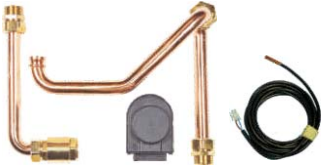
# Hydraulický systém do 32 kW

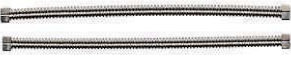
Obrázek	Popis	Kód	Cena bez DPH
	<b>Sada pro dopojení nepřímotopného zásobníku TUV</b> - instalace do pláště kotle - součástí sady i sonda snímání teploty TUV	3.022848	2 180,-
	<b>Sonda snímání teploty TUV v nepřímotopném bojleru</b> - možnost instalace do OKC NTR/HV	3.019375	420,-
	<b>Bezpečnostní sada pro nízkoteplotní zóny</b> - instalace do jednotek DIM 2 / 3 ErP - instalace ke kotlům v nízkoteplotním režimu vytápění	3.013794	670,-
		3.019229	760,-
	<b>Připojovací sada ke kotli</b> - instalace sady pod kotel do zdi	3.019264	1 540,-
		3.024907	1 170,-
	<b>Připojovací sada ke kotli</b> - instalace sady pod kotel do zdi - platí pro nové instalace kotle	3.015229	1 110,-
	<b>Připojovací sada k průtokovým ohřivačům TUV</b> - instalace pod karmu do zdi	3.015027	730,-
	<b>Protizámrazová ochrana do -15 °C</b> - instalace do kotle - kotel musí být napájen z el. sítě	3.017324	2 080,-
		3.031804	2 500,-
		3.015348	900,-
		3.014113	2 150,-
	<b>Spodní kryt pro kondenzační kotle</b> - instalace pod kotel - zakrývá hydraulická propojení a instalované příslušenství - výška krytu je 250 mm	3.027341	2 860,-
		3.028656	1 980,-
		3.030438	2 200,-







VICTRIX Zeus Superior	VICTRIX Superior 32 X 2 ErP	VICTRIX Zeus	VICTRIX OMNIA	VICTRIX EXA 28 1 ErP	VICTRIX TERA 28 1	VICTRIX TERA 32 1	VICTRIX 24 TT 2 ErP	VICTRIX EXA 24 X 1 ErP	VICTRIX TERA PLUS	VICTRIX X TT 2 ErP	HERCULES Condensing ErP	HERCULES Solar ErP	JULIUS ECO 14	CAESAR ECO 14	OKC NTR/HV	DIM 2 ErP / DIM 3 ErP
•	•	•	•	•	•	•	•	•	•	•	•	•	•	•	•	•
			•													
			•	•	•	•	•	•	•	•			•	•		
				•	•	•	•	•	•	•						
			•													
				•	•	•	•	•	•	•						

# Hydraulický systém do 32 kW

Obrázek	Popis	Kód	Cena bez DPH
	<b>Neutralizátor kondenzátu</b> <ul style="list-style-type: none"> <li>- pro kondenzační kotle</li> <li>- neutralizuje kyselý kondenzát</li> <li>- snadná vizuální kontrola stavu neutralizačního média</li> <li>- jednoduchá výměna neutralizační náplně</li> <li>- vydatnost náplně 8 - 12 měsíců</li> <li>- součástí dodávky jsou držáky a pravouhlé připojení</li> </ul>	NEWMAN01	880,-
	<b>Náplň neutralizátoru kondenzátu</b> <ul style="list-style-type: none"> <li>- jednoduchá výměna neutralizační náplně</li> <li>- vydatnost náplně 8 - 12 měsíců</li> <li>- hmotnost náplně 180 g</li> </ul>	NEUTRO1K	290,-
	<b>Čerpadlová jednotka pro odvod kondenzátu</b> <ul style="list-style-type: none"> <li>- pro závěsné kondenzační kotle</li> <li>- maximální průtok 19 l/h</li> <li>- maximální výtlak 10 m</li> <li>- poruchový výstup - ANO</li> <li>- lze použít do instalovaného výkonu 32 kW</li> </ul>	3.026374	3 750,-
	<b>Čerpadlová jednotka pro odvod kondenzátu</b> <ul style="list-style-type: none"> <li>- pro stacionární kondenzační kotle</li> <li>- maximální průtok 19 l/h</li> <li>- maximální výtlak 10 m</li> <li>- poruchový výstup - ANO</li> <li>- lze použít do instalovaného výkonu 32 kW</li> </ul>	3.026841	4 960,-
	<b>Dávkovač polyfosfátů REDOS D5</b> <ul style="list-style-type: none"> <li>- dávkovač polyfosfátů</li> <li>- upravuje vstupní SV okruhu TUV</li> <li>- náplň REDOSD5RF</li> <li>- kapacita náplně cca 45 m<sup>3</sup></li> </ul>	REDOSD5	2 000,-
	<b>Dávkovač polyfosfátů REDOS D6</b> <ul style="list-style-type: none"> <li>- dávkovač polyfosfátů</li> <li>- upravuje vstupní SV okruhu TUV</li> <li>- náplň REDOSD6RF</li> <li>- kapacita náplně cca 130 m<sup>3</sup></li> </ul>	REDOSD6	2 200,-
	<b>Náhradní náplně do dávkovačů polyfosfátů</b> <ul style="list-style-type: none"> <li>- pro REDOS D5 vydatnost náplně 45 m<sup>3</sup></li> </ul>	REDOSD5RF	500,-
	<ul style="list-style-type: none"> <li>- pro REDOS D6 vydatnost náplně 130 m<sup>3</sup></li> </ul>	REDOSD6RF	700,-
	<b>Termostatický solární ventil</b> <ul style="list-style-type: none"> <li>- instalace pod kotel</li> <li>- určeno pro kotle s průtokovým ohřevem TUV</li> <li>- umožňuje přehřev vstupní SV pomocí solárních panelů</li> </ul>	3.018911	5 500,-

VICTRIX Zeus Superior	VICTRIX Superior 32 X 2 ErP	VICTRIX Zeus	VICTRIX OMNIA	VICTRIX EXA 28 1 ErP	VICTRIX TERA 28 1	VICTRIX TERA 32 1	VICTRIX 24 TT 2 ErP	VICTRIX EXA 24 X 1 ErP	VICTRIX TERA PLUS	VICTRIX X TT 2 ErP	HERCULES Condensing ErP	HERCULES Solar ErP	Neutralizátor kondenzátu	Dávkovač polyfosfátů REDOS D5	Dávkovač polyfosfátů REDOS D6
●	●	●	●	●	●	●	●	●	●	●	●	●			
													●		
●	●	●	●	●	●	●	●	●	●	●					
											●	●			
●		●	●	●	●	●	●				●	●			
●		●	●	●	●	●	●				●	●			
														●	
															●
				●	●	●	●								







# Hydraulický systém do 32 kW

Obrázek	Popis	Kód	Cena bez DPH
	<b>Sada pro další jednu topnou zónu</b> <ul style="list-style-type: none"> <li>- instalace do kotle</li> <li>- energeticky úsporné čerpadlo</li> <li>- po instalaci sady = 2 samostatné topné zóny</li> <li>- zóna 1 = radiátory</li> <li>- zóna 2 = radiátory</li> </ul>	3.025484	11 250,-
	<b>Sada pro další dvě topné zóny</b> <ul style="list-style-type: none"> <li>- instalace do kotle</li> <li>- energeticky úsporné čerpadlo</li> <li>- po instalaci sady = 3 samostatné topné zóny</li> <li>- zóna 1 = radiátory</li> <li>- zóna 2 = radiátory</li> <li>- zóna 3 = radiátory</li> </ul>	3.025485	18 190,-
	<b>Sada jedné nízkoteplotní zóny</b> <ul style="list-style-type: none"> <li>- instalace do kotle</li> <li>- energeticky úsporné čerpadlo</li> <li>- po instalaci sady = 2 samostatné topné zóny</li> <li>- zóna 1 = radiátory</li> <li>- zóna 2 = podlahové vytápění</li> </ul>	3.025483	17 090,-
	<b>Sada dvou nízkoteplotních zón</b> <ul style="list-style-type: none"> <li>- instalace do kotle</li> <li>- energeticky úsporné čerpadlo</li> <li>- po instalaci sady = 3 samostatné topné zóny</li> <li>- zóna 1 = radiátory</li> <li>- zóna 2 = podlahové vytápění</li> <li>- zóna 3 = podlahové vytápění</li> </ul>	3.025487	29 440,-
	<b>Sada třetí nízkoteplotní zóny</b> <ul style="list-style-type: none"> <li>- instalace do kotle</li> <li>- pouze pro verzi ABT</li> <li>- energeticky úsporné čerpadlo</li> <li>- po instalaci sady = 3 samostatné topné zóny</li> <li>- zóna 1 = radiátory</li> <li>- zóna 2 = podlahové vytápění</li> <li>- zóna 3 = podlahové vytápění</li> </ul>	3.025486	13 670,-
	<b>Sada pro dopojení solárních panelů</b> <ul style="list-style-type: none"> <li>- horizontální provedení sady</li> <li>- pouze hydraulické komponenty</li> </ul>	3.019998	2 570,-



VICTRIX Zeus Superior							
VICTRIX Superior 32 X 2 ErP							
VICTRIX Zeus							
VICTRIX OMNIA							
VICTRIX EXA 28 1 ErP							
VICTRIX TERA 28 1							
VICTRIX TERA 32 1							
VICTRIX 24 TT 2 ErP							
VICTRIX EXA 24 X 1 ErP							
VICTRIX TERA PLUS							
VICTRIX X TT 2 ErP							
HERCULES Condensing ErP	●	●	●	●	●	●	●
HERCULES Solar ErP							
INOXSTOR 200 V2							
INOXSTOR 300 V2							
INOXSTOR 500 V2							
UB INOX 80 V2							
UB INOX 120 V2							
UB INOX 200 V2							

# Hydraulický systém do 32 kW

Obrázek	Popis	Kód	Cena bez DPH
	<b>Cirkulační sada TUV</b> - instalace do bojleru kotle - součástí sady je i cirkulační čerpadlo - energeticky úsporné čerpadlo	3.015380	5 300,-
		3.020001	6 840,-
	<b>Cirkulační propoj TUV</b> - instalace do bojleru TUV - bez cirkulačního čerpadla	3.022198	670,-
		3.022199	930,-
		3.012944	1 380,-
	<b>Cirkulační propoj pro dva bojlerů TUV</b> - sada pro 2 paralelně spojené bojlerů	3.022201	3 310,-
	<b>Sada pro paralelní propojení bojlerů TUV</b> - sada pro 2 bojlerů TUV	3.022212	5 730,-
	<b>Sada pro dopojení solárních panelů</b> - sada pro 1 bojler TUV	3.022197	2 470,-
		3.022195	2 980,-
	<b>Sada pro dopojení solárních panelů</b> - sada pro 2 bojlerů TUV	3.022196	9 260,-
	<b>Elektronická anoda</b> - titanová elektroda - zařízení generuje malý stejnosměrný proud - vyrovnává korozní potenciál vody - nahrazuje klasické anody (nutná pravidelná výměna)	3.020344	6 150,-
		3.025003	7 500,-

																				VICTRIX Zeus Superior
																				VICTRIX Superior 32 X 2 ErP
																				VICTRIX Zeus
																				VICTRIX OMNIA
																				VICTRIX EXA 28 1 ErP
																				VICTRIX TERA 28 1
																				VICTRIX TERA 32 1
																				VICTRIX 24 TT 2 ErP
																				VICTRIX EXA 24 X 1 ErP
																				VICTRIX TERA PLUS
																				VICTRIX X TT 2 ErP
																				HERCULES Condensing ErP
																				HERCULES Solar ErP
																				INOXSTOR 200 V2
																				INOXSTOR 300 V2
																				INOXSTOR 500 V2
																				UB INOX 80 V2
																				UB INOX 120 V2
																				UB INOX 200 V2







# Hydraulický systém do 32 kW

Obrázek	Popis	Kód	Cena bez DPH
	<b>DIM Basic ErP</b> <ul style="list-style-type: none"> <li>- pro topné systémy s velkým objemem vody</li> <li>- jedna nezávisle regulovatelná topná zóna</li> <li>- energeticky úsporné oběhové čerpadlo</li> <li>- nutná instalace desky relé (3.015350) do kotle</li> </ul>	3.025606	18 420,-
	<b>DIM 2 zóny ErP</b> <ul style="list-style-type: none"> <li>- dvě nezávisle regulovatelné topné zóny</li> <li>- energeticky úsporná oběhová čerpadla</li> </ul>	3.025607	24 750,-
	<b>DIM 3 zóny ErP</b> <ul style="list-style-type: none"> <li>- tři nezávisle regulovatelné topné zóny</li> <li>- energeticky úsporná oběhová čerpadla</li> </ul>	3.025608	29 370,-
	<b>DIM vysoká / nízká ErP</b> <ul style="list-style-type: none"> <li>- dvě nezávisle regulovatelné topné zóny</li> <li>- jedna zóna vysoké teploty (radiátory)</li> <li>- jedna zóna nízké teploty (podlahové vytápění)</li> <li>- možnost ekvitermního řízení obou zón</li> <li>- energeticky úsporná oběhová čerpadla</li> </ul>	3.025609	32 450,-
	<b>DIM vysoká / 2x nízká ErP</b> <ul style="list-style-type: none"> <li>- tři nezávisle regulovatelné topné zóny</li> <li>- jedna zóna vysoké teploty (radiátory)</li> <li>- dvě zóny nízké teploty (podlahové vytápění)</li> <li>- možnost ekvitermního řízení všech tří zón</li> <li>- energeticky úsporná oběhová čerpadla</li> </ul>	3.025610	48 510,-

VICTRIX Zeus Superior	●	●	●	●	●	●
VICTRIX Superior 32 X 2 ErP	●	●	●	●	●	●
VICTRIX Zeus	●	●	●	○	○	○
VICTRIX OMNIA	○	○	○	○	○	○
VICTRIX EXA 28 1 ErP	●	●	●	●	●	●
VICTRIX TERA 28 1	○	○	○	○	○	○
VICTRIX TERA 32 1	○	○	○	○	○	○
VICTRIX 24 TT 2 ErP	●	●	●	●	●	●
VICTRIX EXA 24 X 1 ErP	●	●	●	●	●	●
VICTRIX TERA PLUS	○	○	○	○	○	○
VICTRIX X TT 2 ErP	●	●	●	●	●	●
HERCULES Condensing ErP						
HERCULES Solar ErP						
INOXSTOR 200 V2						
INOXSTOR 300 V2						
INOXSTOR 500 V2						
UB INOX 80 V2						
UB INOX 120 V2						
UB INOX 200 V2						

○ - nelze kombinovat s řídicí jednotkou CAR<sup>v2</sup>

# Systemová regulace nad 32 kW









Obrázek	Popis	Kód	Cena bez DPH
	<b>Kaskádová a řídicí regulace THETA</b> <ul style="list-style-type: none"> <li>- včetně připojovacích konektorů</li> <li>- řízení kaskády až 8 kotlů</li> <li>- 2 směřované topné okruhy</li> <li>- 1 přímý topný okruh</li> <li>- 1 okruh SOLAR</li> <li>- 1 okruh TUV</li> </ul>	3.015244	17 060,-
	<b>Podpůrný panel regulace THETA</b> <ul style="list-style-type: none"> <li>- určen pro montáž na stěnu</li> <li>- regulaci THETA lze osadit i samostatně do dvířek rozvaděče</li> </ul>	3.015265	2 180,-
	<b>Zónový termostat THETA RS</b> <ul style="list-style-type: none"> <li>- lze použít pouze s regulací THETA</li> </ul>	3.015264	6 970,-
	<b>Řídicí jednotka CAR RSC</b> <ul style="list-style-type: none"> <li>- modulační řídicí jednotka</li> <li>- teplotní a časové řízení okruhu TUV</li> <li>- lze použít pouze pro samostatnou instalaci kotle</li> </ul>	3.020358	8 160,-
	<b>Prostorový modulační termostat RFF</b> <ul style="list-style-type: none"> <li>- lze použít pouze s regulací THETA</li> </ul>	3.015245	3 740,-
	<b>Venkovní sonda</b> <ul style="list-style-type: none"> <li>- pro ekvitermní regulaci</li> <li>- zapojení do svorkovnice kotle</li> </ul>	3.015266	830,-
		3.014083	830,-
	<b>Venkovní sonda</b> <ul style="list-style-type: none"> <li>- pro ekvitermní regulaci</li> <li>- lze použít pouze s regulací THETA</li> <li>- zapojení do svorkovnice regulace THETA</li> </ul>	3.024511	880,-
	<b>Příložná sonda snímání teploty topného okruhu</b> <ul style="list-style-type: none"> <li>- lze použít pouze s regulací THETA</li> </ul>	3.015267	730,-
	<b>Příložná sonda snímání teploty za HVDT</b> <ul style="list-style-type: none"> <li>- samostatný kotel s HVDT</li> <li>- jednoduchá kaskáda 2 kotlů bez nadřazené regulace</li> <li>- nelze použít s regulací THETA</li> </ul>	3.024245	730,-
	<b>Sonda snímání TUV v nepřímotopném bojleru</b> <ul style="list-style-type: none"> <li>- lze použít pro jednoduchou kaskádu 2 kotlů</li> <li>- pouze pro ohřev TUV s nabíjecím čerpadlem</li> </ul>	1.015677	330,-
	<b>Sonda snímání TUV v nepřímotopném bojleru</b> <ul style="list-style-type: none"> <li>- lze použít pouze s regulací THETA</li> </ul>	3.015268	880,-
	<b>Sonda snímání teploty okruhu SOLAR</b> <ul style="list-style-type: none"> <li>- lze použít pouze s regulací THETA</li> </ul>	3.019374	770,-
	<b>Interface pro zapojení kotlů do kaskády</b> <ul style="list-style-type: none"> <li>- pouze pro VICTRIX Superior 32 X 2 ErP</li> <li>- umožňuje zapojit kotle do kaskády</li> <li>- kaskádu bude ovládat regulace THETA</li> </ul>	3.020355	2 860,-

VICTRIX Zeus Superior	VICTRIX Superior 32 X 2 ErP	VICTRIX Zeus	VICTRIX OMNIA	VICTRIX EXA 28 1 ErP	VICTRIX TERA 28 1	VICTRIX TERA 32 1	VICTRIX 24 TT 2 ErP	VICTRIX EXA 24 X 1 ErP	VICTRIX TERA PLUS	VICTRIX X TT 2 ErP	VICTRIX PRO ErP	HERCULES Condensing ErP	HERCULES Solar ErP	Regulace THETA	DIM vysoká / nízká ErP	DIM vysoká / 2x nízká ErP
	●										●			●		
														●		
											●			●		
											●			●		
														●		
	○										○				●	●
														●		
											●			●		
											●			●		
											●			●		
											●			●		
	●													●		

○ - při použití regulátoru THETA doporučujeme venkovní sondu 3.024511











# Hydraulický systém nad 32 kW

Obrázek	Popis	Kód	Cena bez DPH
	<b>Bezpečnostní sada pro samostatný kotel</b> - vertikální instalace sady - izolace je součástí dodávky - pouze pro samostatně instalovaný kotel	3.023949	11 680,-
	<b>Sada pro připojení nepřímotopného zásobníku TUV</b> - instalace pod kotel - součástí sady je i sonda snímání teploty TUV - pouze pro samostatně instalovaný kotel	3.023950	9 700,-
	<b>Hydraulický vyrovnávač tlaku</b> - instalace pod kotel - součástí sady je i filtr topného systému - pouze pro samostatně instalovaný kotel	3.023951	12 230,-
		3.023952	13 230,-
	<b>Sada pro hydraulické připojení dvou kotlů v kaskádě</b> - instalace pro dva kotle v kaskádě - izolace a těsnění jsou součástí dodávky - sada včetně zpětných klapek a uzávěrů - přípojovací dimenze G 2 1/2" (DN 65)	3.023953	42 990,-
	<b>Sada pro hydraulické připojení dalšího kotle do kaskády</b> - instalace pro další kotel v kaskádě - izolace a těsnění jsou součástí dodávky - sada včetně zpětných klapek a uzávěrů - přípojovací dimenze G 2 1/2" (DN 65)	3.023954	22 690,-
	<b>Bezpečnostní sada pro kotle v kaskádě</b> - horizontální instalace sady - izolace a těsnění jsou součástí dodávky - pouze pro kotle instalované v kaskádě - přípojovací dimenze G 2 1/2" (DN 65)	3.023955	14 490,-
	<b>Hydraulický vyrovnávač tlaku pro kaskádu kotlů</b> - do celkového instalovaného výkonu 100 kW - izolace a těsnění jsou součástí dodávky - pouze pro kotle instalované v kaskádě - přípojovací dimenze G 2 1/2" (DN 65)	3.020839	20 380,-
	<b>Hydraulický vyrovnávač tlaku pro kaskádu kotlů</b> - do celkového instalovaného výkonu 200 kW - izolace a těsnění jsou součástí dodávky - pouze pro kotle instalované v kaskádě - přípojovací dimenze G 2 1/2" (DN 65)	3.021377	29 790,-
	<b>Hydraulický vyrovnávač tlaku pro kaskádu kotlů</b> - do celkového instalovaného výkonu 400 kW - izolace a těsnění jsou součástí dodávky - pouze pro kotle instalované v kaskádě - přípojovací dimenze G 2 1/2" - strana kotlů - přípojovací dimenze DN 100 - strana top. soustavy	3.021378	49 710,-







VICTRIX PRO 35 2 EIP	VICTRIX PRO 55 2 EIP	VICTRIX PRO 80 2 EIP	VICTRIX PRO 100 2 EIP	VICTRIX PRO 120 2 EIP
●	●	●	●	●
●	●	●	●	●
●	●			
●	●	●	●	●
●	●			
●	●			
●	●			
●	●			
●	●			
●	●			

# Hydraulický systém nad 32 kW

Obrázek	Popis	Kód	Cena bez DPH
	<b>Bezpečnostní sada pro kotle v kaskádě</b> <ul style="list-style-type: none"> <li>- horizontální instalace sady</li> <li>- izolace a těsnění jsou součástí dodávky</li> <li>- pouze pro kotle instalované v kaskádě</li> <li>- přípojovací dimenze DN 100 - příruby</li> </ul>	3.023961	19 360,-
	<b>Sada pro hydraulické připojení dvou kotlů v kaskádě</b> <ul style="list-style-type: none"> <li>- instalace pro dva kotle v kaskádě</li> <li>- izolace a těsnění jsou součástí dodávky</li> <li>- sada včetně zpětných klapek a uzávěrů</li> <li>- přípojovací dimenze DN 100 - příruby</li> </ul>	3.023959	62 850,-
	<b>Sada pro hydraulické připojení dalšího kotle do kaskády</b> <ul style="list-style-type: none"> <li>- instalace pro další kotel v kaskádě</li> <li>- izolace a těsnění jsou součástí dodávky</li> <li>- sada včetně zpětných klapek a uzávěrů</li> <li>- přípojovací dimenze DN 100 - příruby</li> </ul>	3.023960	29 100,-
	<b>Redukce pro připojení hydraulických sad DN100</b> <ul style="list-style-type: none"> <li>- redukce pro připojení hydraulické sady 3.023959</li> <li>- redukce pro připojení hydraulické sady 3.023960</li> <li>- izolace a těsnění jsou součástí dodávky</li> <li>- platí pouze pro VICTRIX PRO 35 2 ErP - 55 2 ErP</li> </ul>	3.023966	3 930,-
	<b>Hydraulický vyrovnávač tlaku pro kaskádu kotlů</b> <ul style="list-style-type: none"> <li>- do celkového instalovaného výkonu 350 kW</li> <li>- izolace a těsnění jsou součástí dodávky</li> <li>- pouze pro kotle instalované v kaskádě</li> <li>- přípojovací dimenze DN 100 - příruby</li> </ul>	3.023965	42 280,-
	<b>Hydraulický vyrovnávač tlaku pro kaskádu kotlů</b> <ul style="list-style-type: none"> <li>- do celkového instalovaného výkonu 600 kW</li> <li>- izolace a těsnění jsou součástí dodávky</li> <li>- pouze pro kotle instalované v kaskádě</li> <li>- přípojovací dimenze DN 100 - příruby</li> </ul>	3.023962	71 000,-
	<b>Neutralizátor kondenzátu</b> <ul style="list-style-type: none"> <li>- pouze pro samostatně instalovaný kotel</li> </ul>	3.019857	6 610,-
	<b>Neutralizátor kondenzátu</b> <ul style="list-style-type: none"> <li>- pouze pro kotle instalované v kaskádě</li> </ul>	3.019464	13 670,-
	<b>Náhradní granulát do neutralizátoru</b>	3.019865	1 210,-
	<b>Podpůrný rám pro instalaci kotle</b> <ul style="list-style-type: none"> <li>- umístění kotle či kotlů do prostoru</li> <li>- rámy lze spojovat lineárně i zády k sobě</li> <li>- veškeré spojovací prvky součástí dodávky</li> <li>- jeden rám = jeden kotel</li> <li>- celková výška rámu 2,2 m</li> </ul>	3.024246	14 860,-

VICTRIX PRO 35 2 EIP	VICTRIX PRO 55 2 EIP	VICTRIX PRO 80 2 EIP	VICTRIX PRO 100 2 EIP	VICTRIX PRO 120 2 EIP
		●	●	●
		●	●	●
		●	●	●
●	●			
		●	●	●
		●	●	●
●	●	●	●	●
●	●	●	●	●
●	●	●	●	●
●	●	●	●	●

# Úprava topné vody

Obrázek	Popis	Kód	Cena bez DPH
	<b>BCG K32</b> - jednoduchá a účinná ochrana všech topných a podlahových systémů - inhibitor koroze - chrání všechny materiály v top. soustavě včetně hliníku - dávkování 1 litr přípravku na 100 litrů topné vody - cena za 1 / 2,5 / 5 litrů přípravku	BCGK32/01	1 990,-
		BCGK32/02	4 310,-
		BCGK32/05	7 480,-
	<b>BCG HR</b> - čistící přípravek pro topení a rozvody vody - odstraňuje rez, vápenaté usazeniny a kaly - použití u všech běžných druhů materiálů top. soustav - dávkování 1 litr přípravku na 100 litrů topné vody - cena za 1 / 5 litrů přípravku	BCGHR/01	1 400,-
		BCGHR/05	5 260,-
	<b>VIPS SK</b> - výrazně redukuje korozní pochody - zabraňuje vzniku usazenin - vhodný pro všechny systémy včetně podlahových - použití pro všechny typy kotlů Immergas - dávkování 1 litr přípravku na 200 litrů topné vody - cena za 1 litr přípravku	VIPS-SK	2 970,-
	<b>VIPS SR</b> - odstraňuje nečistoty a kaly - rozpouští úsady - obnovuje účinnost systému - bez rizika pro teplosměnné plochy kotle - dávkování 1 litr přípravku na 200 litrů topné vody - cena za 1 litr přípravku	VIPS-SR	2 090,-
	<b>SV 100</b> - ochrana topného systému před všemi rizikovými faktory - výrazně redukuje korozní pochody - zabraňuje vzniku usazenin - zaručuje dlouhodobou stabilitu soustavy - dávkování 1 litr přípravku na 100 litrů topné vody - cena za 1 litr přípravku	SV100	830,-
	<b>SV 800</b> - odstraňuje usazeniny na bázi železa či vápníku - obnovuje cirkulaci a účinnost systému - vysoce účinný v horkém či studeném stavu - není potřeba žádný neutralizační postup - dávkování 1 litr přípravku na 100 litrů topné vody - cena za 1 litr přípravku	SV800	820,-
	<b>Q700S</b> - biocidní přípravek pro systémy podlahového vytápění - účinně likviduje bakterie a plísňe - odstraňuje ucpávky a usazeniny způsobené kaly - kompatibilní s přípravkem Q7000 - dávkování 1 litr přípravku na 300 litrů topné vody - cena za 1 litr přípravku	Q700S/01	950,-

# Zatěšňovací kapaliny

Obrázek	Popis	Kód	Cena bez DPH
	<b>BCG 24</b> - kapalný těsnicí prostředek - zatěsnění topných systémů při ztrátách do 30 l za den - těsní všechny běžné materiály (plasty, kovy) - utěsnění je trvalé a odolné vůči stárnutí - nelze aplikovat v systémech s deskovými výměníky - topná vody nesmí obsahovat žádné chemické přísady (inhibitory koroze, nemrznoucí směsi, solanku) - poměr ředění 1:100 až 1:50 - cena za 1 / 2,5 / 5 litrů přípravku	BCG24	1 990,-
		BCG24/02	4 310,-
		BCG24/05	7 480,-
	<b>BCG Spezial</b> - kapalný těsnicí prostředek - zatěsnění topných systémů při ztrátách do 400 l za den - těsní všechny běžné materiály (plasty, kovy) - utěsnění je trvalé a odolné vůči stárnutí - nelze aplikovat v systémech s deskovými výměníky - topná vody nesmí obsahovat žádné chemické přísady (inhibitory koroze, nemrznoucí směsi, solanku) - poměr ředění 1:100 až 1:50 - cena za 1 litr přípravku	BCGSpecial	2 120,-
	<b>BCG 30 E</b> - kapalný těsnicí prostředek - zatěsnění topných systémů při ztrátách do 30 l za den - topná vody může obsahovat jinou chemikálii (inhibitory koroze, nemrznoucí směsi, solanku) - těsní všechny běžné materiály - vhodný i pro plastové rozvody Al-pex, PeX, PPr, HDPE - lze aplikovat na solární a zemní kolektory - přípravek se nechává trvale v systému - utěsnění je elastické a odolné vůči stárnutí - poměr ředění 1:100 - cena za 1 litr přípravku	BCG30E	2 760,-





# Zkušební přístroje a sady

Obrázek	Popis	Kód	Cena bez DPH
	<b>BCG zkušební sada</b> <ul style="list-style-type: none"> <li>- zjištění koncentrace inhibitoru BCG K32 v top. soustavě</li> <li>- sadou se měří účinná složka inhibitoru – molybdenany</li> <li>- měřením lze určit, zda ochrana inhibitorem je dostatečná</li> <li>- test doporučujeme provést před každou top. sezónou</li> <li>- sada obsahuje 60 tablet na 30 měření</li> </ul>	BCG-TEST	5 140,-
	<b>BCG náhradní tablety</b> <ul style="list-style-type: none"> <li>- zjištění koncentrace inhibitoru BCG K32 v top. soustavě</li> <li>- sada obsahuje 20 tablet na 10 měření</li> </ul>	VIPS-T	525,-
	<b>pH QUICK test</b> <ul style="list-style-type: none"> <li>- jednorázové testovací proužky</li> <li>- měřením lze určit pH vody v topném systému</li> <li>- sada obsahuje 25 testovacích proužků</li> </ul>	PH-TEST	350,-
	<b>dH QUICK test</b> <ul style="list-style-type: none"> <li>- jednorázové testovací proužky</li> <li>- měřením lze určit tvrdost vody v topném systému</li> <li>- sada obsahuje 25 testovacích proužků</li> </ul>	DH-TEST	1 290,-
	<b>TESTER Q 25</b> <ul style="list-style-type: none"> <li>- sada pro stanovení základních parametrů vody</li> <li>- kufřík obsahuje: <ul style="list-style-type: none"> <li>- pH QUICK test pro stanovení pH vody</li> <li>- dH QUICK test pro stanovení tvrdosti vody</li> <li>- odměrný tubus pro měření míry znečištění vody</li> </ul> </li> </ul>	Q25-TEST	1 540,-







# Zkušební přístroje a sady

Obrázek	Popis	Kód	Cena bez DPH
	<p><b>CTC 2000</b></p> <ul style="list-style-type: none"> <li>- zkušební sada pro určení tvrdosti vody</li> <li>- kapková (titrační) metoda pro stanovení tvrdosti vody</li> <li>- slouží k analýze napouštěcí i stávající vody v soustavě</li> <li>- sada vystačí na provedení až 100 analýz vody</li> </ul>	CTC2000	670,-
	<p><b>AVS 100</b></p> <ul style="list-style-type: none"> <li>- testovací sada inhibitorů SV 100, Q100, X100, Q1000</li> <li>- sadou se měří účinná složka inhibitorů – molybdenany</li> <li>- měření určuje, zda ochrana inhibitory je dostatečná</li> <li>- pokud obsah <math>Mo_6^{+}</math> klesne pod 50 mg/l, je nutné inhibitor doplnit</li> <li>- měření doporučujeme provést před každou top. sezónou</li> <li>- sada obsahuje 50 testovacích proužků a lahvičku s činidlem QMo</li> </ul>	AVS100	2 740,-
	<p><b>AVP 2000 elektronický pH metr</b></p> <ul style="list-style-type: none"> <li>- elektronické měření pH s teplotní kompenzací</li> <li>- rozsah měření pH 0,0 - 14,0</li> <li>- rozlišení 0,01 pH</li> <li>- přesnost 0,02 pH</li> <li>- teplotní kompenzace zajišťuje přesné měření při různých teplotách kapaliny</li> <li>- jednoduchá kalibrace přístroje</li> <li>- kalibrační roztoky pH 7 a pH 10</li> <li>- přístroj je napájen bateriemi typu CR 2032</li> </ul>	AVP2000	2 350,-
	<p><b>AVK 2000 elektronický konduktometr</b></p> <ul style="list-style-type: none"> <li>- elektronické měření vodivosti vody s teplotní kompenzací</li> <li>- rozsah měření vodivosti 0 - 1999 <math>\mu S/cm</math></li> <li>- rozlišení 1 <math>\mu S/cm</math></li> <li>- teplotní kompenzace zajišťuje přesné měření při různých teplotách kapaliny</li> <li>- jednoduchá kalibrace přístroje</li> <li>- roztok pro provedení kalibrace</li> <li>- přístroj je napájen bateriemi typu CR 2032</li> </ul>	AVK2000	2 360,-
	<p><b>AVS 2019 I</b></p> <ul style="list-style-type: none"> <li>- sada pro stanovení parametrů vody a koncentrací inhibitorů</li> <li>- kufřík obsahuje:</li> <li>- AVS 100 pro zjištění koncentrace inhibitorů v soustavě</li> <li>- AVK 2000 konduktometr pro měření vodivosti vody</li> <li>- pH QUICK test pro stanovení pH vody</li> <li>- dH QUICK test pro stanovení tvrdosti vody</li> <li>- odměrný tubus pro měření míry znečištění vody</li> <li>- kalibrační roztok pro AVK 2000</li> </ul>	AVS2019-I	6 900,-

# Magnetické filtry

Obrázek	Popis	Kód	Cena bez DPH
	<p><b>MAGNETIC V3</b></p> <ul style="list-style-type: none"> <li>- magnetický odkalovací filtr s by-passem</li> <li>- zachytává kovové a nekovové nečistoty z topného systému</li> <li>- jednoduché odkalení nečistot</li> <li>- nerezová filtrační vložka 500 µm</li> <li>- pro kotle do výkonu <b>28 kW</b></li> <li>- připojení 3/4"</li> </ul>	MG-V3	2 000,-
	<p><b>MAGNETIC V4</b></p> <ul style="list-style-type: none"> <li>- magnetický odkalovací filtr s by-passem</li> <li>- zachytává kovové a nekovové nečistoty z topného systému</li> <li>- jednoduché odkalení nečistot</li> <li>- nerezová filtrační vložka 500 µm</li> <li>- pro kotle do výkonu <b>32 kW</b></li> <li>- připojení 3/4"</li> </ul>	MG-V4	2 200,-
	<p><b>MAGNETIC V5</b></p> <ul style="list-style-type: none"> <li>- magnetický separační filtr s průtokem <b>1,5 m<sup>3</sup>/h</b></li> <li>- zachytává kovové a nekovové nečistoty z topného systému</li> <li>- jednoduché odkalení zachycených nečistot</li> <li>- nerezová filtrační vložka 800 µm</li> <li>- systém rychlého uchycení</li> <li>- snadné čištění</li> <li>- transparentní miska pro snadnou kontrolu znečištění</li> <li>- připojení 3/4"</li> </ul>	MG-V5	2 300,-
	<p><b>MAGNETIC V6</b></p> <ul style="list-style-type: none"> <li>- magnetický separační filtr s průtokem <b>3,5 m<sup>3</sup>/h</b></li> <li>- zachytává kovové a nekovové nečistoty z topného systému</li> <li>- jednoduché odkalení zachycených nečistot</li> <li>- nerezová filtrační vložka 800 µm</li> <li>- systém rychlého uchycení</li> <li>- snadné čištění</li> <li>- transparentní miska pro snadnou kontrolu znečištění</li> <li>- připojení 3/4"</li> </ul>	MG-V6	2 500,-
	<p><b>MAGNETIC V7 Bílý</b></p> <ul style="list-style-type: none"> <li>- magnetický separační filtr s průtokem <b>1,8 m<sup>3</sup>/h (30L/min)</b></li> <li>- zachytává kovové a nekovové nečistoty z topného systému</li> <li>- nerezová filtrační vložka 500 µm</li> <li>- jednoduché odkalení a vypouštění nečistot</li> <li>- systém rychlého uchycení</li> <li>- připojení 3/4"</li> </ul>	MG-V7W	2 100,-
	<p><b>MAGNETIC V7 Černý</b></p> <ul style="list-style-type: none"> <li>- magnetický separační filtr s průtokem <b>1,8 m<sup>3</sup>/h (30L/min)</b></li> <li>- zachytává kovové a nekovové nečistoty z topného systému</li> <li>- nerezová filtrační vložka 500 µm</li> <li>- jednoduché odkalení a vypouštění nečistot</li> <li>- systém rychlého uchycení</li> <li>- připojení 3/4"</li> </ul>	MG-V7B	2 100,-

# Magnetické filtry

Obrázek	Popis	Kód	Cena bez DPH
	<b>MagnaClean MICRO 2</b> - hydrocyklónový magnetický filtr - zachytává kovové a nekovové nečistoty z topného systému - jednoduché odkalení zachycených nečistot - systém rychlého uchycení - připojení 22 mm svěrné	FL1-03-01274	2 800,-
	- připojení 1"	FL1-03-01689	2 800,-
	<b>MagnaClean PROFESSIONAL</b> - hydrocyklónový magnetický filtr - zachytává kovové a nekovové nečistoty z topného systému - nesnižuje průtok vody v topném systému - připojení 22 mm svěrné	MC22002	3 300,-
	<b>MagnaClean PROFESSIONAL 2</b> - hydrocyklónový magnetický filtr - zachytává kovové a nekovové nečistoty z topného systému - jednoduché odkalení zachycených nečistot - systém rychlého uchycení - připojení 22 mm svěrné	CP1-03-00022	3 100,-
	- připojení 1"	FL1-03-01688	3 100,-
	<b>MagnaClean PROFESSIONAL 2XP</b> - hydrocyklónový magnetický filtr - zachytává kovové a nekovové nečistoty z topného systému - jednoduché odkalení zachycených nečistot - systém rychlého uchycení - připojení 28 mm svěrné	FL1-03-01357	6 800,-
	- připojení 1"	FL1-03-01690	6 800,-







**SYSTÉMY ODVODU SPALIN**  
*zelená série*

ERGAS

# Zelená série

## System odkouření pro kondenzační kotle do výkonu 32 kW

Dělené odkouření Ø 80 - horizontální

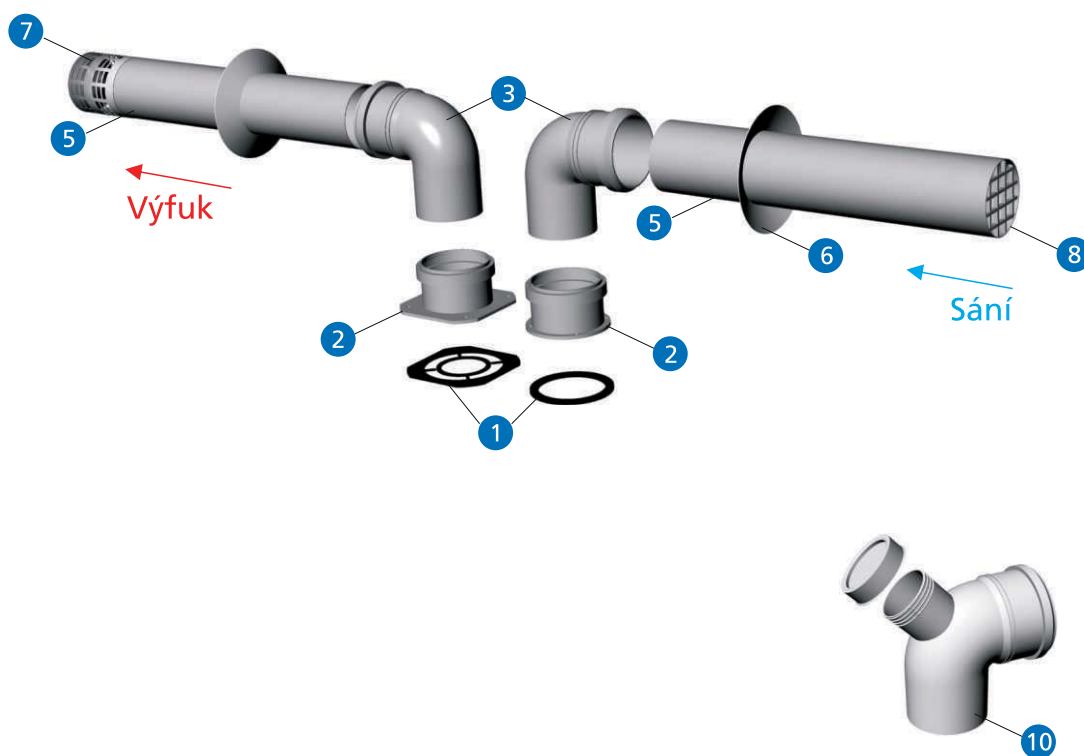

Popis	Kód	Cena bez DPH
-------	-----	--------------











<b>Sada děleného odkouření Ø 80</b>	<b>ZS8080H</b>	<b>2 400,-</b>
-------------------------------------	----------------	----------------

Sada obsahuje:

- 1 Těsnění - 1 ks
- 2 Příruby Ø 80 (sání + výfuk) - 1 ks
- 3 Koleno Ø 80/87° - 2 ks
- 5 Prodloužení Ø 80/1000 mm - 2 ks
- 6 Manžeta vnitřní krycí Ø 80 - 2 ks
- 7 Hlavice nerezová Ø 80 - výfuk - 1 ks
- 8 Hlavice plastová Ø 80 - sání - 1 ks

# Zelená série

## System odkouření pro kondenzační kotle do výkonu 32 kW

Pozice	Popis		Kód	Cena bez DPH
1	Těsnění - součást přírub		-	-
2	Příruby Ø 80 (sání + výfuk) včetně těsnění		3.012087	998,-
3	Koleno Ø 80/87°		10080B	128,-
4	Koleno Ø 80/45°		11080B	128,-
5a	Prodloužení Ø 80/250 mm		20080B	158,-
5b	Prodloužení Ø 80/500 mm		21080B	189,-
5c	Prodloužení Ø 80/1000 mm		22080B	255,-
5d	Prodloužení Ø 80/2000 mm		19080B	443,-
6	Manžeta vnitřní krycí Ø 80		830BG	100,-
7	Hlavice nerezová Ø 80 - výfuk		TERM08I	418,-
8a	Hlavice nerezová Ø 80 - sání		TERMA08I	261,-
8b	Hlavice plastová Ø 80 - sání		TERM08P	152,-
9	Revizní kus horizontální s odtokem Ø 80		16080OH	660,-
10	Revizní koleno Ø 80/87°		12080B2	612,-

Maximální délka děleného odkouření pro kondenzační kotle: horizontální Ø 80/80 - součet sání/výfuk = 36 m

Pozor na délky odtahů spalin! Použitím každého kolena či prodloužení se délka zkracuje dle tabulky ekvivalentních délek v návodu kotle.



# Zelená série

## System odkouření pro kondenzační kotle do výkonu 32 kW

Dělené odkouření Ø 80 - vertikální

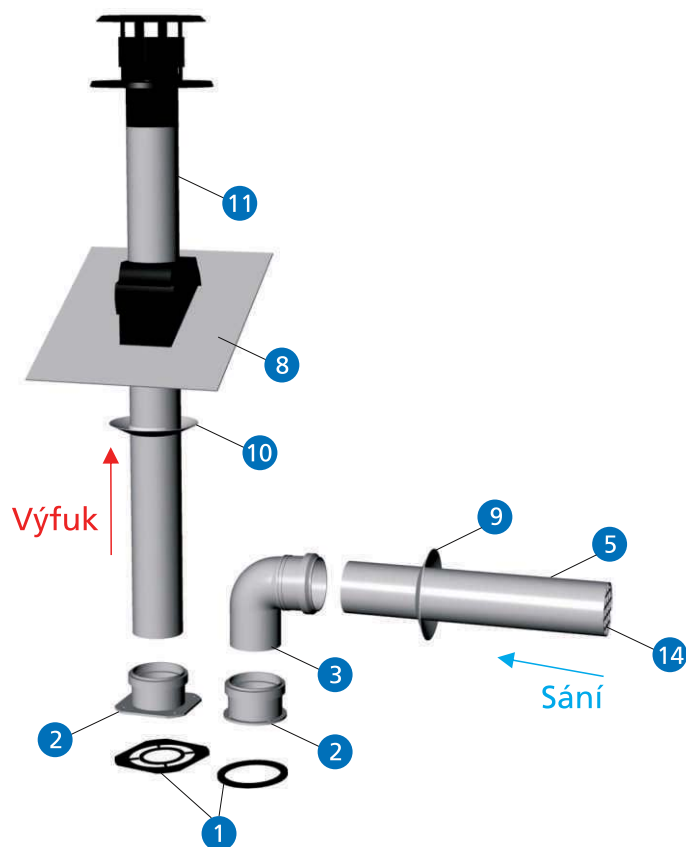

Popis

Kód

Cena bez DPH

Sada děleného odkouření Ø 80

ZS8080V















4 700,-

Sada obsahuje:

- 1 Těsnění - 1 ks
- 2 Příruby Ø 80 (sání + výfuk) - 1 ks
- 3 Koleno Ø 80/87° - 1 ks
- 5 Trubka Ø 80/1000 mm - 1 ks
- 8 Průchodka střechou Ø 125 - 25°/50° šikmá, černá - 1 ks
- 9 Manžeta vnitřní krycí Ø 80 - 1 ks
- 10 Manžeta vnitřní krycí Ø 125 - 1 ks
- 11 Komín Ø 80/125 s hlavici - výfuk - 1 ks
- 14 Hlavice plastová Ø 80 - sání - 1 ks

# Zelená série

## System odkouření pro kondenzační kotle do výkonu 32 kW

Pozice	Popis		Kód	Cena bez DPH
1	Těsnění - součást přírub		-	-
2	Příruby Ø 80 (sání + výfuk) včetně těsnění		3.012087	998,-
3	Koleno Ø 80/87°		10080B	128,-
4	Koleno Ø 80/45°		11080B	128,-
5a	Prodloužení Ø 80/250 mm		20080B	158,-
5b	Prodloužení Ø 80/500 mm		21080B	189,-
5c	Prodloužení Ø 80/1000 mm		22080B	255,-
5d	Prodloužení Ø 80/2000 mm		19080B	443,-
6	T-kus Ø 80/80/80 vertikální s odtokem kondenzátu		18080B	739,-
7	Vertikální zachytávač kondenzátu Ø 80/200 mm		56080B	581,-
8a	Průchodka střechou Ø 125 - 25°/50° šikmá, černé provedení		ZB125UBPS	977,-
8b	Průchodka střechou Ø 125 - 25°/50° šikmá, červené provedení		ZB125UBPR	977,-
9	Manžeta vnitřní krycí Ø 80 mm		830BG	100,-
10	Manžeta vnitřní krycí Ø 125 mm		830DG	292,-
11a	Komín Ø 80/125 - výfuk, včetně hlavice černé provedení		PP80/125DDBS	2 056,-
11b	Komín Ø 80/125 - výfuk, včetně hlavice červené provedení		PP80/125DDBR	2 056,-
12	Revizní kus šroubovací rovný Ø 80		16080B2	472,-
13	Revizní koleno Ø 80/87°		12080B2	612,-
14	Hlavice plastová Ø 80 - sání		TERM08P	152,-
15	Hlavice nerezová Ø 80 - sání		TERMA08I	261,-

Maximální délka děleného odkouření pro kondenzační kotle: vertikální Ø 80/80 - součet sání/výfuk = 41 m

Pozor na délky odtahů spalin! Použitím každého kolena či prodloužení se délka zkracuje dle tabulky ekvivalentních délek v návodu kotle.

# Zelená série

## System odkouření pro kondenzační kotle do výkonu 32 kW

Odkouření Ø 60/100 - horizontální

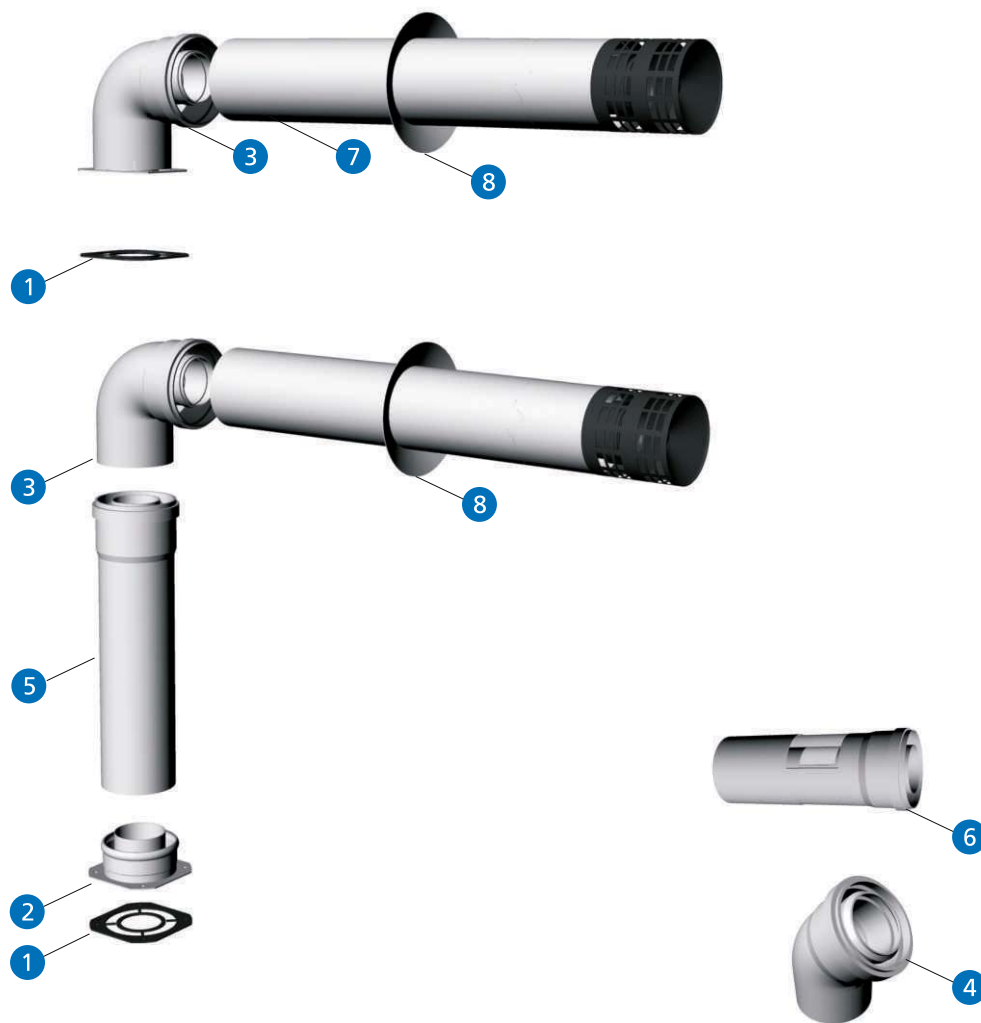

Popis	Kód	Cena bez DPH
Horizontální koncentrická sada Ø 60/100	3.012000	2 530,-

Sada obsahuje:

- 1 Těsnění - 1ks
- 3 Přírubové koleno Ø 60/100 - 1 ks
- 7 Komín Ø 60/100 s hlavicí - 1 ks
- 8 Manžeta vnitřní krycí Ø 100 - 1 ks

# Zelená série

## System odkouření pro kondenzační kotle do výkonu 32 kW

Pozice	Popis		Kód	Cena bez DPH
1	Těsnění - součást přírubového kolena / příruby		-	-
2	Příruba Ø 60/100		3.012086	1 213,-
3a	Přírubové koleno Ø 60/100/87°		-	součást sady 3.012000
3b	Koleno Ø 60/100/87°		PP60/100B90	486,-
4a	Koleno Ø 60/100/45°		PP60/100B45	511,-
4b	Koleno Ø 60/100/30°		PP60/100B30	1 265,-
4c	Koleno Ø 60/100/15°		PP60/100B15	1 265,-
5a	Prodloužení Ø 60/100/250 mm		PP60/100R250	420,-
5b	Prodloužení Ø 60/100/500 mm		PP60/100R500	468,-
5c	Prodloužení Ø 60/100/1000 mm		PP60/100R1000	601,-
6	Prodloužení Ø 60/100/200 mm s revizním otvorem		PP60/100RS	1 238,-
7	Komín Ø 60/100 včetně hlavice, horizontální		PP60/100WD	1 474,-
8	Manžeta vnitřní krycí Ø 100 mm		830CG	116,-
9	Vertikální zachytávač kondenzátu Ø 60/100/140 mm s odvodem kondenzátu		PP60/100KA200	974,-
10	Revizní koleno Ø 60/100/87°		PP60/100RB	1 141,-

Maximální délka koncentrického odkouření pro kondenzační kotle: horizontální Ø 60/100 = 12,9 m

Pozor na délky odtahů spalin! Použitím každého kolena či prodloužení se délka zkracuje dle tabulky ekvivalentních délek v návodu kotle.

# Zelená série

## System odkouření pro kondenzační kotle do výkonu 32 kW

Odkouření Ø 60/100 - vertikální















Popis	Kód	Cena bez DPH
Vertikální koncentrická sada Ø 60/100	ZS60100V	4 350,-

Sada obsahuje:

- 1 Těsnění - 1ks
- 2 Příruba Ø 60/100 - 1 ks
- 7 Manžeta vnitřní krycí Ø 100 - 1 ks
- 8 Komín Ø 60/100 s hlavicí, černý - 1 ks
- 9 Průchodka střechou Ø 125 - 25°/50° šikmá, černá - 1 ks

# Zelená série

## System odkouření pro kondenzační kotle do výkonu 32 kW

Pozice	Popis		Kód	Cena bez DPH
1	Těsnění - součást příruby		-	-
2	Příruba Ø 60/100		3.012086	1 213,-
3	Koleno Ø 60/100/87°		PP60/100B90	486,-
4a	Koleno Ø 60/100/45°		PP60/100B45	511,-
4b	Koleno Ø 60/100/30°		PP60/100B30	1 265,-
4c	Koleno Ø 60/100/15°		PP60/100B15	1 265,-
5a	Prodloužení Ø 60/100/250 mm		PP60/100R250	420,-
5b	Prodloužení Ø 60/100/500 mm		PP60/100R500	468,-
5c	Prodloužení Ø 60/100/1000 mm		PP60/100R1000	601,-
6	Prodloužení Ø 60/100/200 mm s revizním otvorem		PP60/100RS	1 238,-
7	Manžeta vnitřní krycí Ø 100 mm		830CG	116,-
8a	Komín Ø 60/100 včetně hlavice, černé provedení		PP60/100DDBS	2 056,-
8b	Komín Ø 60/100 včetně hlavice, červené provedení		PP60/100DDBR	2 056,-
9a	Průchodka střechou Ø 125 - 25°/50° šikmá, černé provedení		ZB125UBPS	977,-
9b	Průchodka střechou Ø 125 - 25°/50° šikmá, červené provedení		ZB125UBPR	977,-
10	Průchodka střechou Ø 125 - rovná		ZB125FDK	601,-
11	Ukončovací kryt komínu Ø 100		ZB100SCHA	2 516,-
12	Vertikální zachytávač kondenzátu Ø 60/100/140 mm s odvodem kondenzátu		PP60/100KA200	974,-
13	Revizní koleno Ø 60/100/87°		PP60/100RB	1 141,-

Maximální délka koncentrického odkouření pro kondenzační kotle: vertikální Ø 60/100 = 13,4 m

Pozor na délky odtahů spalin! Použitím každého kolena či prodloužení se délka zkracuje dle tabulky ekvivalentních délek v návodu kotle.

# Zelená série

## System odkouření pro kondenzační kotle do výkonu 32 kW

Odkouření Ø 80/125 - vertikální

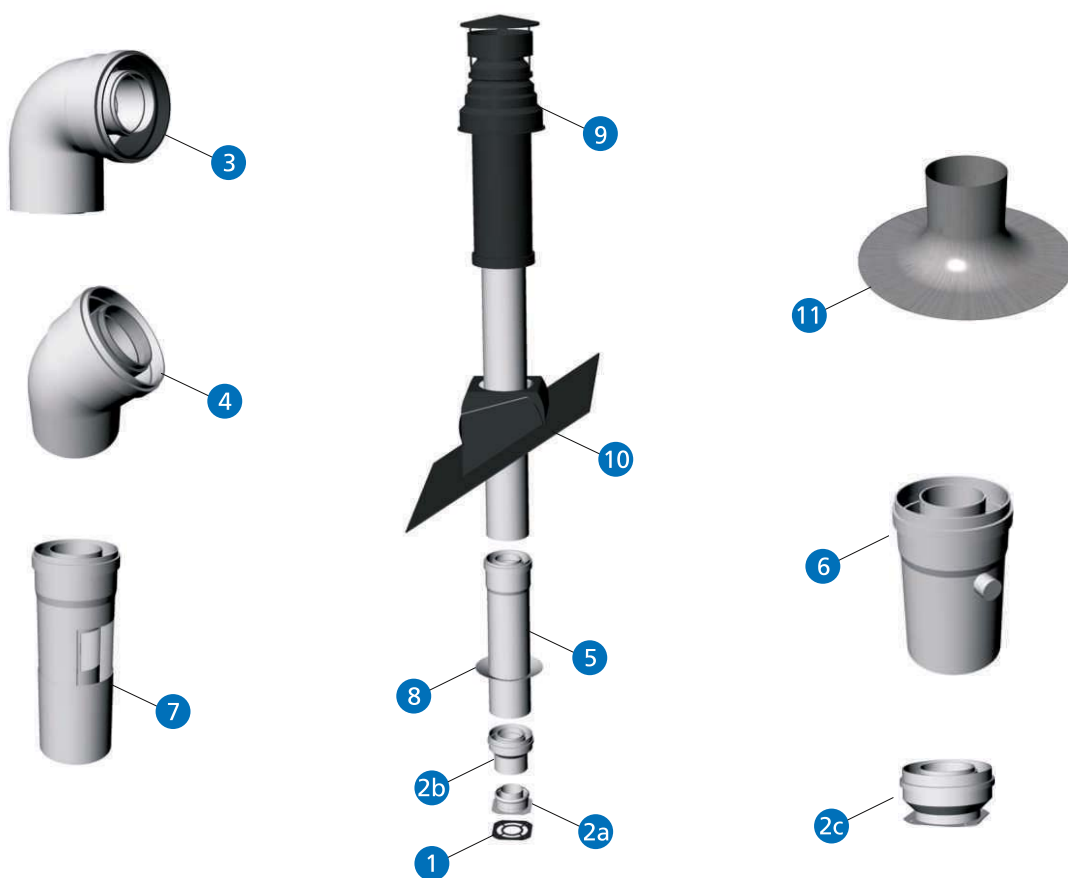

Popis	Kód	Cena bez DPH
<b>Vertikální koncentrická sada Ø 80/125</b> Sada obsahuje: 1 Těsnění - 1ks 2a Příruba Ø 60/100 - 1 ks 2b Redukce z Ø 60/100 - Ø 80/125 - 1 ks 8 Manžeta vnitřní krycí Ø 125 - 1 ks 9 Komín Ø 80/125 s hlavicí, černý - 1 ks 10 Průchodka střechou Ø 125 - 25°/50° šikmá, černá - 1 ks	ZS80125V	4 950,-



# Zelená série

## System odkouření pro kondenzační kotle do výkonu 32 kW

Pozice	Popis		Kód	Cena bez DPH
1	Těsnění - součást příruby		-	-
2a	Příruba Ø 60/100		3.012086	1 213,-
2b	Redukce z Ø 60/100 - Ø 80/125		3.012085	431,-
2c	Redukovaná příruba Ø 60/100 - Ø 80/125 včetně těsnění		3.022990	1 764,-
3	Koleno Ø 80/125/87°		PP80/125B90	831,-
4a	Koleno Ø 80/125/45°		PP80/125B45	729,-
4b	Koleno Ø 80/125/30°		PP80/125B30	1 441,-
4c	Koleno Ø 80/125/15°		PP80/125B15	1 441,-
5a	Prodloužení Ø 80/125/250 mm		PP80/125R250	535,-
5b	Prodloužení Ø 80/125/500 mm		PP80/125R500	637,-
5c	Prodloužení Ø 80/125/1000 mm		PP80/125R1000	1 008,-
6	Vertikální zachytávač kondenzátu Ø 80/125/140 mm s odvodem kondenzátu		PP80/125KA200	1 856,-
7	Prodloužení Ø 80/125/200 mm s revizním otvorem		PP80/125RS	1 868,-
8	Manžeta vnitřní krycí Ø 125 mm		830DG	292,-
9a	Komín Ø 80/125 včetně hlavice černé provedení		PP80/125DDBS	2 056,-
9b	Komín Ø 80/125 včetně hlavice červené provedení		PP80/125DDBR	2 056,-
10a	Průchodka střechou Ø 125 - 25°/50° šikmá, černé provedení		ZB125UBPS	977,-
10b	Průchodka střechou Ø 125 - 25°/50° šikmá, červené provedení		ZB125UBPR	977,-
11	Průchodka střechou Ø 125 - rovná		ZB125FDK	601,-
12	Revizní koleno Ø 80/125/87°		PP80/125RB	1 445,-

Maximální délka koncentrického odkouření pro kondenzační kotle: vertikální Ø 80/125 = 32 m

Pozor na délky odtahů spalin! Použitím každého kolena či prodloužení se délka zkracuje dle tabulky ekvivalentních délek v návodu kotle.

# Zelená série

## System odkouření pro kondenzační kotle

### VICTRIX PRO ErP

Odkouření Ø 80 - vertikální

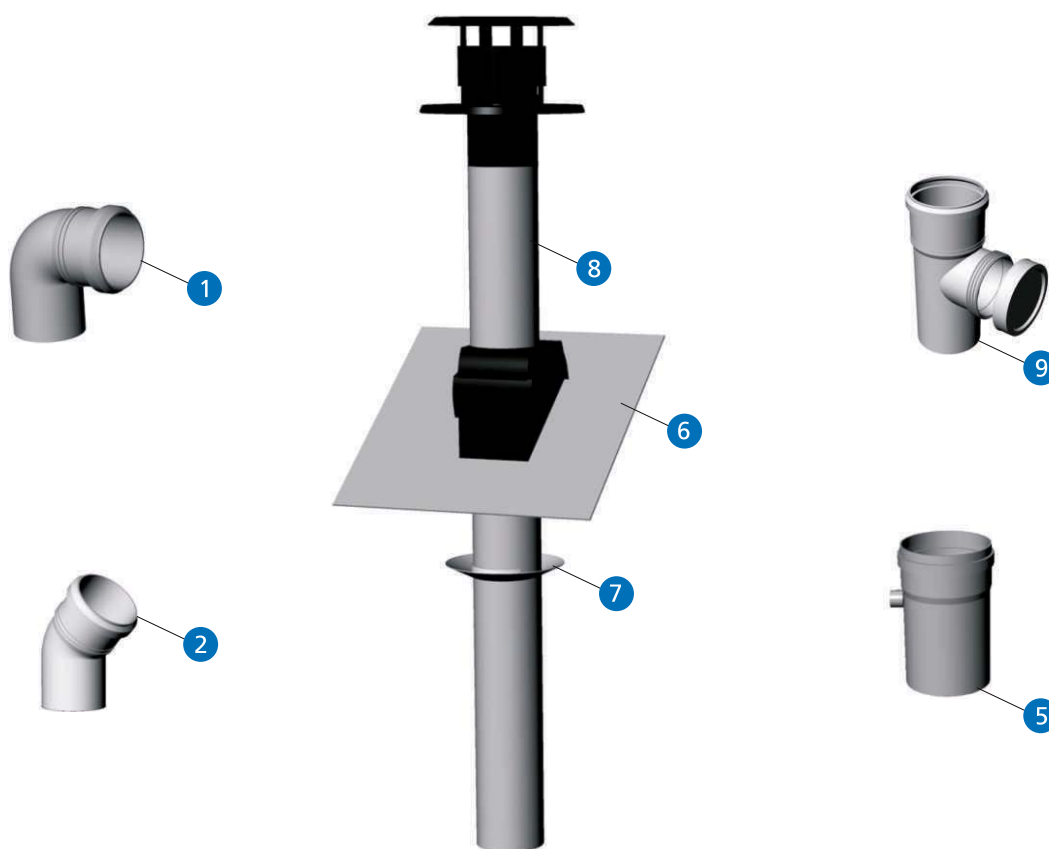

Popis	Kód	Cena bez DPH
<b>Vertikální sada Ø 80 - pouze výfuk</b>	<b>PP80DRHS</b>	<b>2 950,-</b>

Sada obsahuje:

- 6 Průchodka střechou Ø 125 - 25°/50° šikmá, černá - 1 ks
- 8 Komín Ø 80/125 s hlavici - výfuk - 1 ks

# Zelená série

## System odkouření pro kondenzační kotle

### VICTRIX PRO ErP

Pozice	Popis		Kód	Cena bez DPH
1	Koleno $\varnothing$ 80/87°		10080B	128,-
2	Koleno $\varnothing$ 80/45°		11080B	128,-
3a	Prodloužení $\varnothing$ 80/250 mm		20080B	158,-
3b	Prodloužení $\varnothing$ 80/500 mm		21080B	189,-
3c	Prodloužení $\varnothing$ 80/1000 mm		22080B	255,-
3d	Prodloužení $\varnothing$ 80/2000 mm		19080B	443,-
4	T-kus $\varnothing$ 80/80/80 vertikální s odtokem kondenzátu		18080B	739,-
5	Vertikální zachytávač kondenzátu $\varnothing$ 80/200 mm		56080B	581,-
6a	Průchodka střechou $\varnothing$ 125 - 25°/50° šikmá, černé provedení		ZB125UBPS	977,-
6b	Průchodka střechou $\varnothing$ 125 - 25°/50° šikmá, červené provedení		ZB125UBPR	977,-
7a	Manžeta vnitřní krycí $\varnothing$ 80 mm		830BG	100,-
7b	Manžeta vnitřní krycí $\varnothing$ 125 mm		830DG	292,-
8a	Komín $\varnothing$ 80/125 - výfuk, včetně hlavice černé provedení		PP80/125DDBS	2 056,-
8b	Komín $\varnothing$ 80/125 - výfuk, včetně hlavice červené provedení		PP80/125DDBR	2 056,-
9	Revizní kus šroubovací rovný $\varnothing$ 80		16080B2	472,-
10	Revizní koleno $\varnothing$ 80/87°		12080B2	612,-
11	Rozdělovač $\varnothing$ 80/125 na $\varnothing$ 80/80 - při použití rozdělovače je nutné použít adaptér 3.80125V		R801258080	2 125,-
12	Adaptér pro koaxiální odkouření $\varnothing$ 80/125		3.80125V	375,-

Max. délka odkouření: vertikální – pouze výfuk  $\varnothing$  80 – VICTRIX PRO 35 ErP = 24 m, VICTRIX PRO 55 ErP = 30 m, VICTRIX PRO 80 ErP = 28 m, VICTRIX PRO 100 ErP = 14 m, VICTRIX PRO 120 ErP = 8,5 m  
 Max. délka odkouření: vertikální – sání/výfuk  $\varnothing$  80/80 – VICTRIX PRO 35 ErP = 9/9 m, VICTRIX PRO 55 ErP = 16/16 m, VICTRIX PRO 80 ErP = 12/12 m, VICTRIX PRO 100 ErP = 9/9 m, VICTRIX PRO 120 ErP = 3/3 m  
 Pozor na délky odtahů spalin! Použitím každého kolena či prodloužení se délka zkracuje dle tabulky ekvivalentních délek v návodu kotle.

# Zelená série

## System odkouření pro kondenzační kotle

### VICTRIX PRO ErP

Odkouření Ø 80/125 - vertikální



Popis	Kód	Cena bez DPH
<b>Vertikální koncentrická sada Ø 80/125</b>	<b>3.015243</b>	<b>6 170,-</b>











Sada obsahuje:

- 1 Adaptér pro koaxiální odkouření Ø 80/125 - 1 ks
- 8 Průchodka střechou Ø 125 - 25°/50° šikmá, černá - 1 ks
- 9 Komín Ø 80/125 s hlavicí, černý - 1 ks
- 10 Manžeta vnitřní krycí Ø 125 - 1 ks

# Zelená série

## System odkouření pro kondenzační kotle

### VICTRIX PRO ErP

Pozice	Popis		Kód	Cena bez DPH
1	Adaptér pro koaxiální odkouření Ø 80/125		-	součást sady 3.015243
2	Koleno Ø 80/125/87°		PP80/125B90	831,-
3a	Koleno Ø 80/125/45°		PP80/125B45	729,-
3b	Koleno Ø 80/125/30°		PP80/125B30	1 441,-
3c	Koleno Ø 80/125/15°		PP80/125B15	1 441,-
4a	Prodloužení Ø 80/125/250 mm		PP80/125R250	535,-
4b	Prodloužení Ø 80/125/500 mm		PP80/125R500	637,-
4c	Prodloužení Ø 80/125/1000 mm		PP80/125R1000	1 008,-
5	Vertikální zachytávač kondenzátu Ø 80/125/140 mm s odvodem kondenzátu		PP80/125KA200	1 856,-
6	Prodloužení Ø 80/125/200 mm s revizním otvorem		PP80/125RS	1 868,-
7	Průchodka střechou Ø 125 - rovná		ZB125FDK	601,-
8	Průchodka střechou Ø 125 - 25°/50° šikmá, černé provedení		-	součást sady 3.015243
9	Komín Ø 80/125 včetně hlavice černé provedení		-	součást sady 3.015243
10	Manžeta vnitřní krycí Ø 125 mm		-	součást sady 3.015243
11	Revizní koleno Ø 80/125/87°		PP80/125RB	1 445,-

Max. délka koncentrického odkouření: vertikální Ø 80/125 – VICTRIX PRO 35 ErP = 11,5 m, VICTRIX PRO 55 ErP = 18 m, VICTRIX PRO 80 ErP = 15 m, VICTRIX PRO 100 ErP = 11 m, VICTRIX PRO 120 ErP = 6 m  
 Pozor na délky odtahů spalin! Použitím každého kolena či prodloužení se délka zkracuje dle tabulky ekvivalentních délek v návodu kotle.

# Zelená série

## System odkouření pro kondenzační kotle

### VICTRIX PRO ErP

#### Kaskádový systém odkouření



Popis	Kód	Cena bez DPH
<b>Kaskádový systém pro 2 kotle VICTRIX PRO 35 2 ErP - Ø 125 mm / komín od Ø 160 mm</b> Sada obsahuje: <ul style="list-style-type: none"> <li>1 Redukce Ø 110 / 80 se zpětnou klapkou s odvodem kondenzátu a sifonem - 2 ks</li> <li>2 Koleno Ø 110 / 87° - 2 ks</li> <li>3 Prodloužení s odbočkou 45° Ø 125 / 1 000 mm - 2 ks</li> <li>4 Revizní zátka s odtokem kondenzátu Ø 125 - 1 ks</li> </ul>	45212580	9 675,-
<b>Kaskádový systém pro 2 kotle VICTRIX PRO 55 2 ErP / VICTRIX PRO 80 2 ErP - Ø 160 mm / komín od Ø 160 mm</b> Sada obsahuje: <ul style="list-style-type: none"> <li>1 Redukce Ø 110 / 80 se zpětnou klapkou s odvodem kondenzátu a sifonem - 2 ks</li> <li>2 Koleno Ø 110 / 87° - 2 ks</li> <li>3 Prodloužení s odbočkou 45° Ø 160 / 1 000 mm - 2 ks</li> <li>4 Revizní zátka s odtokem kondenzátu Ø 160 - 1 ks</li> </ul>	45216080	11 241,-
<b>Kaskádový systém pro 2 kotle VICTRIX PRO 100 2 ErP - Ø 200 mm / komín od Ø 250 mm</b> Sada obsahuje: <ul style="list-style-type: none"> <li>1 Redukce Ø 110 / 80 se zpětnou klapkou s odvodem kondenzátu a sifonem - 2 ks</li> <li>2 Koleno Ø 110 / 87° - 2 ks</li> <li>3 Prodloužení s odbočkou 45° Ø 200 / 1 000 mm - 2 ks</li> <li>4 Revizní zátka s odtokem kondenzátu Ø 200 - 1 ks</li> </ul>	45220080	15 229,-
<b>Kaskádový systém pro 2 kotle VICTRIX PRO 120 2 ErP - Ø 250 mm / komín od Ø 250 mm</b> Sada obsahuje: <ul style="list-style-type: none"> <li>1 Redukce Ø 110 / 80 se zpětnou klapkou s odvodem kondenzátu a sifonem - 2 ks</li> <li>2 Koleno Ø 110 / 87° - 2 ks</li> <li>3 Prodloužení s odbočkou 45° Ø 250 / 1 000 mm - 2 ks</li> <li>4 Revizní zátka s odtokem kondenzátu Ø 250 - 1 ks</li> </ul>	45225080	18 314,-

Spalinová cesta musí být navržena a realizována v souladu s platnou legislativou, zejména pak s ČSN 73 4201 - Komíny a kouřovody.

# Zelená série

## System odkouřeni pro kondenzační kotle

### VICTRIX PRO ErP

#### Kaskádový systém odkouřeni

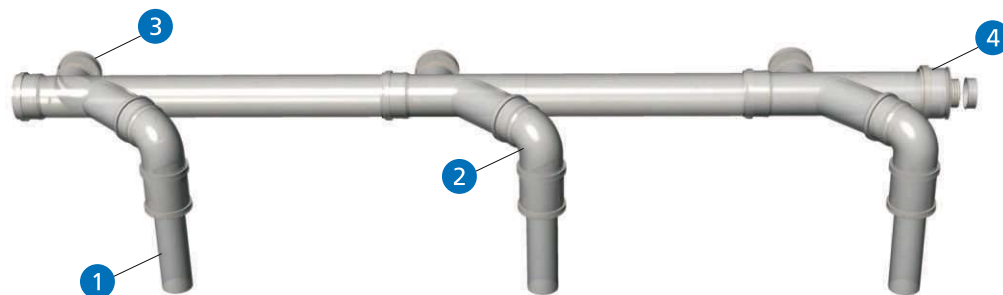

Popis	Kód	Cena bez DPH
<b>Kaskádový systém pro 3 kotle VICTRIX PRO 35 2 ErP - Ø 160 mm / komín od Ø 200 mm</b> Sada obsahuje: <ul style="list-style-type: none"> <li>1 Redukce Ø 110 / 80 se zpětnou klapkou s odvodem kondenzátu a sifonem - 3 ks</li> <li>2 Koleno Ø 110 / 87° - 3 ks</li> <li>3 Prodloužení s odbočkou 45° Ø 160 / 1 000 mm - 3 ks</li> <li>4 Revizní zátka s odtokem kondenzátu Ø 160 - 1 ks</li> </ul>	45316080	16 130,-
<b>Kaskádový systém pro 3 kotle VICTRIX PRO 55 2 ErP - Ø 160 mm / komín od Ø 160 mm</b> Sada obsahuje: <ul style="list-style-type: none"> <li>1 Redukce Ø 110 / 80 se zpětnou klapkou s odvodem kondenzátu a sifonem - 3 ks</li> <li>2 Koleno Ø 110 / 87° - 3 ks</li> <li>3 Prodloužení s odbočkou 45° Ø 160 / 1 000 mm - 3 ks</li> <li>4 Revizní zátka s odtokem kondenzátu Ø 160 - 1 ks</li> </ul>	45316080	16 130,-
<b>Kaskádový systém pro 3 kotle VICTRIX PRO 80 2 ErP - Ø 160 mm / komín od Ø 200 mm</b> Sada obsahuje: <ul style="list-style-type: none"> <li>1 Redukce Ø 110 / 80 se zpětnou klapkou s odvodem kondenzátu a sifonem - 3 ks</li> <li>2 Koleno Ø 110 / 87° - 3 ks</li> <li>3 Prodloužení s odbočkou 45° Ø 160 / 1 000 mm - 3 ks</li> <li>4 Revizní zátka s odtokem kondenzátu Ø 160 - 1 ks</li> </ul>	45316080	16 130,-
<b>Kaskádový systém pro 3 kotle VICTRIX PRO 100 2 ErP - Ø 200 mm / komín od Ø 250 mm</b> Sada obsahuje: <ul style="list-style-type: none"> <li>1 Redukce Ø 110 / 80 se zpětnou klapkou s odvodem kondenzátu a sifonem - 3 ks</li> <li>2 Koleno Ø 110 / 87° - 3 ks</li> <li>3 Prodloužení s odbočkou 45° Ø 200 / 1 000 mm - 3 ks</li> <li>4 Revizní zátka s odtokem kondenzátu Ø 200 - 1 ks</li> </ul>	45320080	21 327,-

Spalinová cesta musí být navržena a realizována v souladu s platnou legislativou, zejména pak s ČSN 73 4201 - Komíny a kouřovody.



# Zelená série

## System odkouření pro kondenzační kotle

### VICTRIX PRO ErP

#### Kaskádový systém odkouření

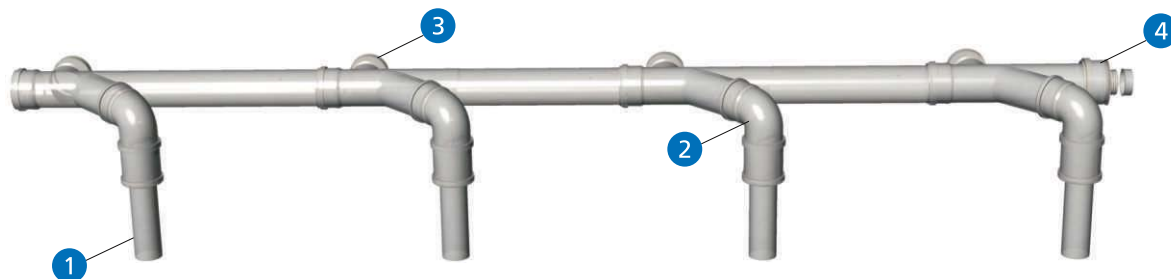

Popis	Kód	Cena bez DPH
<b>Kaskádový systém pro 4 kotle VICTRIX PRO 35 2 ErP - Ø 200 mm / komín od Ø 200 mm</b> Sada obsahuje: <ul style="list-style-type: none"> <li>1 Redukce Ø 110 / 80 se zpětnou klapkou s odvodem kondenzátu a sifonem - 4 ks</li> <li>2 Koleno Ø 110 / 87° - 4 ks</li> <li>3 Prodloužení s odbočkou 45° Ø 200 / 1 000 mm - 4 ks</li> <li>4 Revizní zátka s odtokem kondenzátu Ø 200 - 1 ks</li> </ul>	45420080	27 426,-
<b>Kaskádový systém pro 4 kotle VICTRIX PRO 55 2 ErP - Ø 200 mm / komín od Ø 200 mm</b> Sada obsahuje: <ul style="list-style-type: none"> <li>1 Redukce Ø 110 / 80 se zpětnou klapkou s odvodem kondenzátu a sifonem - 4 ks</li> <li>2 Koleno Ø 110 / 87° - 4 ks</li> <li>3 Prodloužení s odbočkou 45° Ø 200 / 1 000 mm - 4 ks</li> <li>4 Revizní zátka s odtokem kondenzátu Ø 200 - 1 ks</li> </ul>	45420080	27 426,-
<b>Kaskádový systém pro 4 kotle VICTRIX PRO 80 2 ErP - Ø 200 mm / komín od Ø 250 mm</b> Sada obsahuje: <ul style="list-style-type: none"> <li>1 Redukce Ø 110 / 80 se zpětnou klapkou s odvodem kondenzátu a sifonem - 4 ks</li> <li>2 Koleno Ø 110 / 87° - 4 ks</li> <li>3 Prodloužení s odbočkou 45° Ø 200 / 1 000 mm - 4 ks</li> <li>4 Revizní zátka s odtokem kondenzátu Ø 200 - 1 ks</li> </ul>	45420080	27 426,-
<b>Kaskádový systém pro 4 kotle VICTRIX PRO 100 2 ErP - Ø 250 mm / komín od Ø 250 mm</b> Sada obsahuje: <ul style="list-style-type: none"> <li>1 Redukce Ø 110 / 80 se zpětnou klapkou s odvodem kondenzátu a sifonem - 4 ks</li> <li>2 Koleno Ø 110 / 87° - 4 ks</li> <li>3 Prodloužení s odbočkou 45° Ø 250 / 1 000 mm - 4 ks</li> <li>4 Revizní zátka s odtokem kondenzátu Ø 250 - 1 ks</li> </ul>	45425080	36 126,-

Spalinová cesta musí být navržena a realizována v souladu s platnou legislativou, zejména pak s ČSN 73 4201 - Komíny a kouřovody.



**SYSTEMY ODVODU SPALIN**  
*modrá série*

# Modrá série

## System odkouření pro průtokové ohřivače TUV

### Dělené odkouření Ø 80 - horizontální

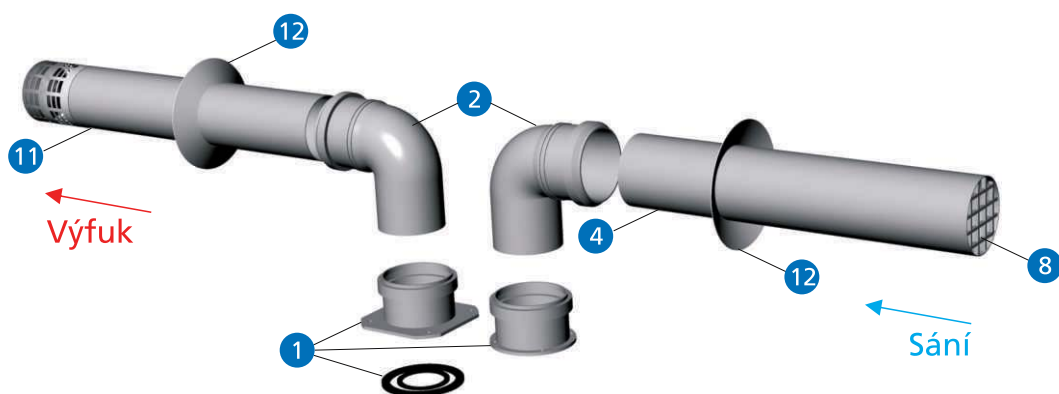











Popis	Kód	Cena bez DPH
Sada děleného odkouření Ø 80	MS8080H	3 350,-

Sada obsahuje:

- 1 Těsnění - výfuk - 1 ks, příruba Ø 80 sání - kulatá - 1 ks, příruba Ø 80 výfuk - hranatá - 1 ks
- 2 Koleno Ø 80/87° - 2 ks
- 4 Trubka Ø 80/1000 mm - 1 ks
- 8 Hlavice plastová Ø 80 - sání - 1 ks
- 11 Komín Ø 80/1000 mm s nerezovou hlavici - 1 ks
- 12 Manžeta vnitřní krycí Ø 80 - 2 ks

# Modrá série

## System odkouření pro průtokové ohřívače TUV

Pozice	Popis		Kód	Cena bez DPH
1	Těsnění - součást příruby výfuku Příruba Ø 80 sání - kulatá Příruba Ø 80 výfuk - hranatá		3.011570	674,-
2	Koleno Ø 80/87°		090BO	451,-
3	Koleno Ø 80/45°		045BO	445,-
4a	Prodloužení Ø 80/250 mm		002B	318,-
4b	Prodloužení Ø 80/500 mm		005B	391,-
4c	Prodloužení Ø 80/1000 mm		010B	664,-
4d	Prodloužení Ø 80/2000 mm		020B	1 263,-
5	T-kus Ø 80/80/80, s odvodem kondenzátu možno použít i jako revizní T-kus		409BK	1 281,-
6	Vertikální zachytávač kondenzátu Ø 80/200 mm s odvodem kondenzátu		417BN	1 013,-
7	Spojka Ø 80/80/130 mm, včetně těsnění, hrdlo / hrdlo		413BM	477,-
8	Hlavice plastová Ø 80 - sání		TERM08P	152,-
9	Hlavice nerezová Ø 80 - sání		TERMA08I	261,-
10	Hlavice nerezová Ø 80 - výfuk		TERM08I	418,-
11	Komín Ø 80/1000 s nerezovou hlavici, horizontální		010BH	1 106,-
12	Manžeta vnitřní krycí Ø 80 mm		830BG	100,-
13	Redukce Ø 80 / Ø 100		419BR	605,-
14	Revizní koleno Ø 80/87°		091BD	1 141,-

Maximální délka děleného odkouření pro ohřívače TUV: horizontální Ø 80/80 - sání = 21,5 m, výfuk = 12 m

Pozor na délky odtahů spalin! Použitím každého kolena či prodloužení se délka zkracuje dle tabulky ekvivalentních délek v návodu kotle.



# Modrá série

## System odkouření pro průtokové ohřivače TUV

### Dělené odkouření Ø 80 - vertikální

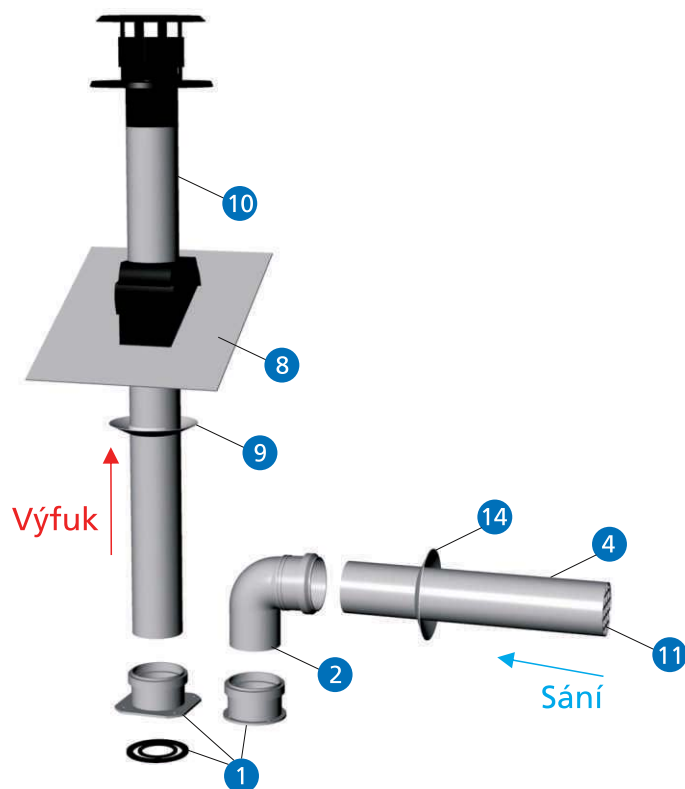

#### Popis

#### Sada děleného odkouření Ø 80

Kód

MS8080V

Cena bez  
DPH

5 620,-

Sada obsahuje:

- 1 Těsnění - výfuk - 1 ks, příruba Ø 80 sání - kulatá - 1 ks, příruba Ø 80 výfuk - hranatá - 1 ks
- 2 Koleno Ø 80/87° - 1 ks
- 4 Trubka Ø 80/1000 mm - 1 ks
- 8 Průchodka střechou Ø 125 - 25°/50° šikmá, černá - 1 ks
- 9 Manžeta vnitřní krycí Ø 125 - 1 ks
- 10 Komín Ø 80/125 s hlavicí - výfuk - 1 ks
- 11 Hlavice plastová Ø 80 - sání - 1 ks
- 14 Manžeta vnitřní krycí Ø 80 - 1 ks

# Modrá série

## System odkouření pro průtokové ohřívače TUV

Pozice	Popis		Kód	Cena bez DPH
1	Těsnění - součást příruby výfuku Příruba Ø 80 sání - kulatá Příruba Ø 80 výfuk - hranatá		3.011570	674,-
2	Koleno Ø 80/87°		090BO	451,-
3	Koleno Ø 80/45°		045BO	445,-
4a	Prodloužení Ø 80/250 mm		002B	318,-
4b	Prodloužení Ø 80/500 mm		005B	391,-
4c	Prodloužení Ø 80/1000 mm		010B	664,-
4d	Prodloužení Ø 80/2000 mm		020B	1 263,-
5	T-kus Ø 80/80/80, s odvodem kondenzátu možno použít i jako revizní T-kus		409BK	1 281,-
6	Vertikální zachytávač kondenzátu Ø 80/150 mm s odvodem kondenzátu		417BN	1 013,-
7	Průchodka střechou Ø 125 - rovná		ZB125FDK	601,-
8a	Průchodka střechou Ø 125 - 25°/50° šikmá, černé provedení		ZB125UBPS	977,-
8b	Průchodka střechou Ø 125 - 25°/50° šikmá, červené provedení		ZB125UBPR	977,-
9	Manžeta vnitřní krycí Ø 125 mm		830DG	292,-
10	Komín Ø 80/125 - výfuk, včetně hlavice černé provedení		AL80/125DDHS	2 956,-
11	Hlavice plastová Ø 80 - sání		TERM08P	152,-
12	Hlavice nerezová Ø 80 - sání		TERMA08I	261,-
13	Hlavice ocelová Ø 80 - výfuk		34080	1 011,-
14	Manžeta vnitřní krycí Ø 80 mm		830BG	100,-
15	Revizní koleno Ø 80/87°		091BD	1 141,-

Maximální délka děleného odkouření pro průtokové ohřívače TUV: vertikální Ø 80/80 - sání = 21,5 m, výfuk = 12 m

Pozor na délky odtahů spalin! Použitím každého kolena či prodloužení se délka zkracuje dle tabulky ekvivalentních délek v návodu kotle.

# Modrá série

## System odkouření pro průtokové ohřivače TUV Flexibilní nerezový systém Ø 80 - přetlak

Dělené odkouření Ø 80 - vertikální



### Popis

#### Příklad instalace flexibilního systému odkouření Ø 80

Sada obsahuje:





















- |   |                                             |    |                                             |
|---|---------------------------------------------|----|---------------------------------------------|
| 1 | Dýnko s odtokem kondenzátu                  | 8  | Vystředovací distanční objímka - dvojitá    |
| 2 | Konzola zakládací                           | 9  | Přechodka flexi / pevná - vrchní se závitem |
| 3 | T-kus                                       | 10 | Trubka pevná                                |
| 6 | Přechodka pevná / flexi - spodní se závitem | 12 | Ukončovací kryt komínu - s límcem           |
| 7 | Flexibilní trubka přetlaková - dvouvrstvá   | 14 | Hlavice komínová                            |



# Modrá série

## System odkouřeni pro průtokové ohřivače TUV

### Flexibilní nerezový systém Ø 80 - přetlak

Pozice	Popis		Kód	Cena bez DPH
1a	Dýnko Ø 80		08060SWJ	292,-
1b	Dýnko s odtokem kondenzátu Ø 80		08061SWJ	466,-
2a	Konzola zakládací pro T-kus Ø 80		48080	714,-
2b	Konzola zakládací pro koleno 90° Ø 80		46080	830,-
3a	T-kus Ø 80/90°		08031SWJ	726,-
3b	T-kus Ø 80/93°		0831ASWJ	726,-
4	T-kus inspekční Ø 80		08528SWJ	1 302,-
5a	Koleno Ø 80/15°		08044SWJ	418,-
5b	Koleno Ø 80/30°		08042SWJ	418,-
5c	Koleno Ø 80/45°		08040SWJ	384,-
5d	Koleno Ø 80/87°		08043SWJ	548,-
5e	Koleno Ø 80/90°		08433SWJ	548,-
5f	Koleno inspekční Ø 80/87°		08431SWJ	649,-
5g	Koleno inspekční Ø 80/90°		08432SWJ	649,-
6	Přechodka pevná / flexi Ø 80 - spodní se závitem		21400000080	347,-
7a	Flexibilní trubka přetlaková Ø 80 - jednovrstvá (tloušťka stěny 0,10 mm)		10.0110080	284,- za 1 m
7b	Flexibilní trubka přetlaková Ø 80 - jednovrstvá (tloušťka stěny 0,12 mm)		10.0112080	321,- za 1 m
7c	Flexibilní trubka přetlaková Ø 80 - dvouvrstvá (tloušťka stěny 2x 0,10 mm)		10.0210080	426,- za 1 m
8	Vystředovací distanční objímka Ø 80 - dvojité		37080/2	291,-
9	Přechodka flexi / pevná Ø 80 - vrchní se závitem		21400020080	695,-
10a	Trubka pevná Ø 80/265 mm		08025SWJ	273,-
10b	Trubka pevná Ø 80/430 mm		08024SWJ	359,-
10c	Trubka pevná Ø 80/930 mm		08020SWJ	585,-
11	Spona Ø 80		08082SW	656,-
12	Ukončovací kryt komínu Ø 80 - s límcem		08852SW	952,-
13	Průchodka střechou Ø 80 - 30°/45°		08017SW	2 647,-
14	Hlavice komínová Ø 80		08010SW	903,-
15	Límeček Ø 80		08013SW	584,-
16	Objímka Ø 80		08070SW	92,-
17	Objímka kotvící Ø 80 - hladká		08086SW	189,-

Flexibilní nerezová vložka je vhodná pro renovaci rovných a uhybaných komínových průduchů. Spalinová cesta musí být realizována v souladu s ČSN 73 4201. K zajištění těsnosti spojů pro přetlakovou spalinovou cestu je nutné v přechodech pevná/flexi, flexi/pevná a flexibilních trubek použít tmel.

# Modrá série

## System odkouření pro průtokové ohřivače TUV

### Odkouření Ø 60/100 - vertikální

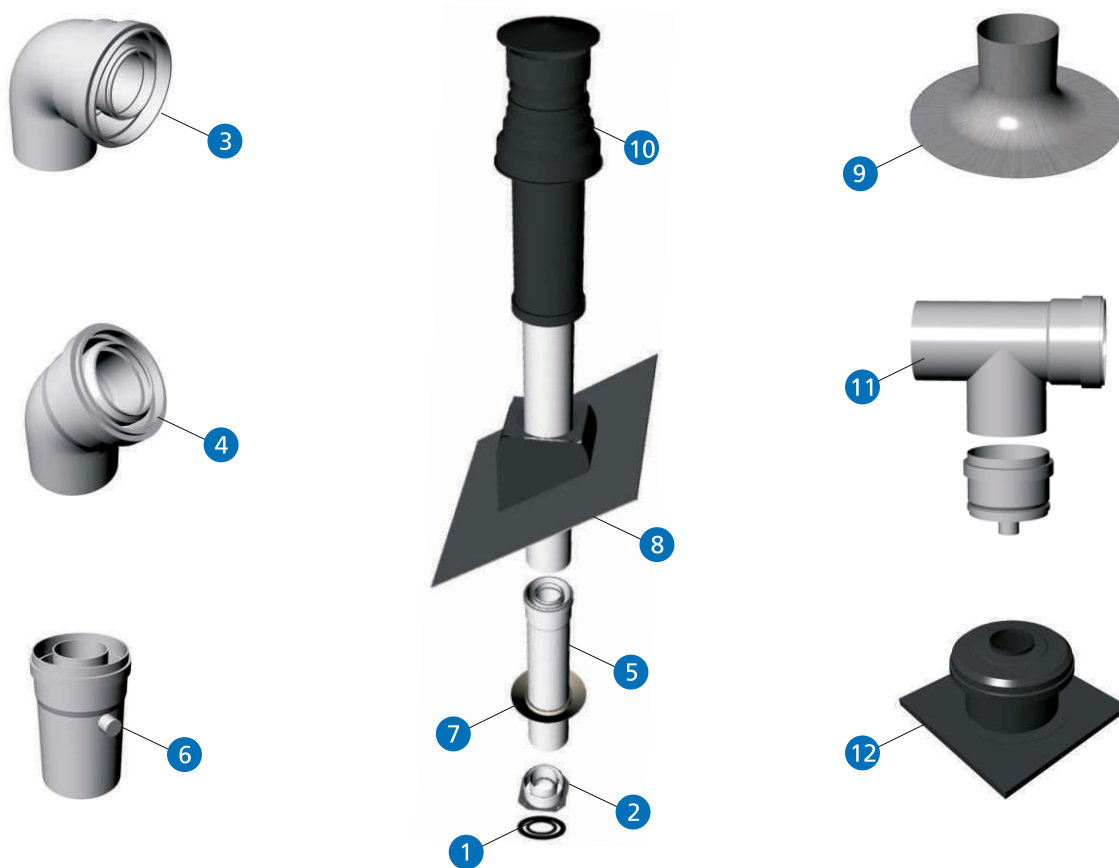





Popis	Kód	Cena bez DPH
<b>Vertikální koncentrická sada Ø 60/100</b>	<b>MS60100V</b>	<b>4 350,-</b>

Sada obsahuje:

- 1 Těsnění - 1ks
- 2 Příruba Ø 60/100 - 1 ks
- 7 Manžeta vnitřní krycí Ø 100 - 1 ks
- 8 Průchodka střechou Ø 125 - 25°/50° šikmá, černá - 1 ks
- 10 Komín Ø 60/100 s hlavicí, černý - 1 ks

# Modrá série

## System odkouření pro průtokové ohřivače TUV

Pozice	Popis		Kód	Cena bez DPH
1	Těsnění - součást příruby		-	-
2	Příruba Ø 60/100		3.011141	1 029,-
3	Koleno Ø 60/100/87°		AL60/100B90	963,-
4	Koleno Ø 60/100/45°		AL60/100B45	967,-
5a	Prodloužení Ø 60/100/250 mm		AL60/100R250	526,-
5b	Prodloužení Ø 60/100/500 mm		AL60/100R500	845,-
5c	Prodloužení Ø 60/100/1000 mm		AL60/100R1000	1 209,-
5d	Prodloužení Ø 60/100/2000 mm		AL60/100R2000	2 411,-
6	Vertikální zachytávač kondenzátu Ø 60/100/200 mm s odvodem kondenzátu		AL60/100KA200	1 510,-
7	Manžeta vnitřní krycí Ø 100 mm		830CG	116,-
8a	Průchodka střechou Ø 125 - 25°/50° šikmá, černé provedení		ZB125UBPS	977,-
8b	Průchodka střechou Ø 125 - 25°/50° šikmá, červené provedení		ZB125UBPR	977,-
9	Průchodka střechou Ø 125 - rovná		ZB125FDK	601,-
10	Komín Ø 60/100 včetně hlavice, černé provedení		AL60/100DDHS	2 956,-
11	Revizní T-kus Ø 60/100 s uzávěrem		AL60/100TS	1 753,-
12	Ukončovací kryt komínu Ø 100		ZB100SCHA	2 516,-
13	Prodloužení Ø 60/100/250 mm s revizním otvorem		AL60/100RS	2 047,-
14	Revizní koleno Ø 60/100/87°		AL60/100RB	2 891,-

Maximální délka koncentrického odkouření pro průtokové ohřivače TUV: vertikální Ø 60/100 = 4,7 m

Pozor na délky odtahů spalin! Použitím každého kolena či prodloužení se délka zkracuje dle tabulky ekvivalentních délek v návodu kotle.

# Modrá série

## System odkouření pro průtokové ohřivače TUV

### Odkouření Ø 80/125 - vertikální



Popis	Kód	Cena bez DPH
<b>Vertikální koncentrická sada Ø 80/125</b>	<b>MS80125V</b>	<b>5 500,-</b>

Sada obsahuje:

- 1 Těsnění - 1ks
- 4 Přírubová redukce Ø 60/100 - Ø 80/125 včetně odvodu kondenzátu - 1 ks
- 10 Manžeta vnitřní krycí Ø 125 - 1 ks
- 11 Průchodka střechou Ø 125 - 25°/50° šikmá, černá - 1 ks
- 13 Komín Ø 80/125 s hlavicí, černý - 1 ks

# Modrá série

## System odkouření pro průtokové ohřivače TUV

Pozice	Popis		Kód	Cena bez DPH
1	Těsnění - součást přírubové redukce / příruby		-	-
2	Příruba Ø 60/100		3.011141	1 029,-
3	Redukce z Ø 60/100 - Ø 80/125		3.010957	882,-
4	Redukovaná příruba Ø 60/100 - Ø 80/125 včetně odvodu kondenzátu		3.010960	1 764,-
5	Koleno Ø 80/125/87°		AL80/125B90	1 325,-
6	Koleno Ø 80/125/45°		AL80/125B45	1 325,-
7a	Prodloužení Ø 80/125/250 mm		AL80/125R250	851,-
7b	Prodloužení Ø 80/125/500 mm		AL80/125R500	1 178,-
7c	Prodloužení Ø 80/125/1000 mm		AL80/125R1000	1 568,-
8	Prodloužení Ø 80/125/200 mm s revizním otvorem		AL80/125RS	2 354,-
9	Vertikální zachytávač kondenzátu Ø 80/125/200 mm s odvodem kondenzátu		AL80/125KA200	1 933,-
10	Manžeta vnitřní krycí Ø 125 mm		830DG	292,-
11a	Průchodka střechou Ø 125 - 25°/50° šikmá, černé provedení		ZB125UBPS	977,-
11b	Průchodka střechou Ø 125 - 25°/50° šikmá, červené provedení		ZB125UBPR	977,-
12	Průchodka střechou Ø 125 - rovná		ZB125FDK	601,-
13	Komín Ø 80/125 včetně hlavice černé provedení		AL80/125DDHS	2 956,-
14	Revizní T-kus Ø 80/125 s uzávěrem		AL80/125TS	2 674,-
15	Revizní koleno Ø 80/125/87°		AL80/125RB	3 556,-

Maximální délka koncentrického odkouření pro průtokové ohřivače TUV: vertikální Ø 80/125 = 12,2 m

Pozor na délky odtahů spalin! Použitím každého kolena či prodloužení se délka zkracuje dle tabulky ekvivalentních délek v návodu kotle.



# Průmyslové vytápění





# Kondenzační teplovzdušné jednotky HR

- Vysoká účinnost až 106 %
- Vyspělá regulace
- Nerezový výměník tepla
- Hořák typu PREMIX - modulovaný výkon
- Vestavěné čidlo snímání teploty
- Modulovaný axiální ventilátor
- Elektronicky řízený výkon hořáku
- Nastavitelné žaluzie
- Horizontální, nebo šikmá instalace
- Možnost regulace 0 - 10 V
- Destratifikační funkce



Model	Výška	Šířka	Hloubka
HR 10 - 20	495 mm	680 mm	615 mm
HR 30 - 40	670 mm	795 mm	775 mm
HR 50 - 60	670 mm	1 065 mm	775 mm
HR 80 - 120	1 195 mm	1 115 mm	887 mm

## ➤ KONDENZAČNÍ PLYNOVÉ TEPLOVZDUŠNÉ AGREGÁTY

Modulované s hořákem PREMIX na zemní plyn

Model	Kód	Výkon kW	Výroba vzduchu m <sup>3</sup> /hod	Teplotní rozdíl °C	Dosah vzduchu horizontálně m	Účinnost při 100 %	Účinnost při 30 %	Hlučnost dB	Cena bez DPH
HR 10	HR10	4,2 - 12,5	2 000	29	15	96,0	106,0	45	81 000,-
HR 20	HR20	16,4 - 19,2	2 600	29	20	96,0	106,0	45	91 800,-
HR 30	HR30	9,5 - 29,0	3 000	29	23	96,5	106,0	45	104 200,-
HR 40	HR40	12,8 - 38,8	4 500	29	26	97,0	106,0	47	126 800,-
HR 50	HR50	15,9 - 48,3	5 000	29	28	96,5	106,0	48	143 700,-
HR 60	HR60	19,1 - 58,0	6 000	29	30	96,6	106,0	49	162 600,-
HR 80	HR80	25,2 - 77,6	8 500	29	30	97,0	105,0	51	187 200,-
HR 100	HR100	31,5 - 96,8	10 000	29	30	96,8	105,0	52	251 100,-
HR 120	HR120	37,8 - 115,8	12 000	29	33	96,5	105,0	52	302 700,-

Lze objednat agregáty vstrojené hořákem na PB, cena na vyžádání.

### Doporučené příslušenství

Typ	Kód	Cena bez DPH
Termostat C pro 1 - 8 agregátů HR 10 - HR 60, 1 - 4 agregáty HR 80 - HR 120	IM0002	7 500,-
Konzola pro HR 10 - HR 20, otočná	IM0006	4 100,-
Konzola pro HR 30 - HR 40, otočná	IM0007	4 500,-
Odkouření střechou vertikální DDV 80/125 pro HR 10 - HR 60	IA8214	3 100,-
Odkouření střechou vertikální DDV 130/210 pro HR 80 - HR 120	IA8307	11 300,-

# Příslušenství HR

Obrázek	Popis	Použití	Kód	Cena bez DPH
	<b>Termostat S - MTS</b> - 1 - 8 jednotek pro HR 10 - HR 60 - 1 - 4 jednotky pro HR 80 - HR 120	HR 10 - HR 120	IM0001	3 900,-
	<b>Termostat C - MTC</b> - týdenní program - 1 - 8 jednotek pro HR 10 - HR 60 - 1 - 4 jednotky pro HR 80 - HR 120	HR 10 - HR 120	IM0002	7 500,-
	<b>Vypínač zap/vyp</b>	HR 10 - HR 120	IM0005	1 700,-
	<b>Přídavné teplotní čidlo</b> - k termostatu MTC	HR 10 - HR 120	IM0003	2 900,-
	<b>Elektronická deska relé</b> - umožňuje regulaci 0 - 10 V	HR 10 - HR 120	IM0004	7 500,-
	<b>Konzoly</b>	HR 30 - HR 120	IM0022	4 200,-
	<b>Konzola otočná</b> - horizontální	HR 10 - HR 20	IM0006	4 100,-
		HR 30 - HR 40	IM0007	4 500,-
	<b>Konzola otočná DESIGN</b>	HR 10 - HR 20	IM0011	6 200,-
	<b>Odkouření střechou vertikální</b> - DDV 80/125 <b>Odkouření střechou vertikální</b> - DDV 130/210	HR 10 - HR 60	IA8214	3 100,-
		HR 80 - HR 120	IA8307	11 300,-
	<b>Odkouření stěnou</b> - CT 80/125 <b>Odkouření stěnou</b> - CT 130/210	HR 10 - HR 60	IA8216	2 700,-
		HR 80 - HR 120	IA8314	9 600,-

# Příslušenství HR

Obrázek	Popis	Použití	Kód	Cena bez DPH
	<b>Deska závěsu</b> - se závitovými oky 4 x M10	HR 10 - HR 20	IM0010	2 300,-
	<b>Průchodka střechou</b> - RP 80/130	HR 10 - HR 60	IM0013	400,-
	<b>Průchodka střechou</b> - RP 130/210	HR 80 - HR 120	IM0025	900,-
	<b>Průchodka střechou stavitelná</b> - CL 80/130 (25° - 45°)	HR 10 - HR 60	IM0014	1 200,-
	<b>Průchodka střechou stavitelná</b> - CL 130/210 (25° - 45°)	HR 80 - HR 120	IM0026	6 500,-
	<b>Adaptér Ø 80 na Ø 100°, PP - plast</b>	HR 10 - HR 60	3680100	709,-
	<b>Adaptér Ø 80 na Ø 100°, nerez</b>	HR 10 - HR 60	AD026SWJ	886,-
	<b>Koleno Ø 80/87°, PP - plast</b>	HR 10 - HR 60	10080B	128,-
	<b>Koleno Ø 80/45°, PP - plast</b>	HR 10 - HR 60	11080B	128,-
	<b>Koleno Ø 100/45°, PP - plast</b>	HR 10 - HR 60	11100B	310,-
	<b>Trubka Ø 80, 500 mm, PP - plast</b>	HR 10 - HR 60	21080B	189,-
	<b>Trubka Ø 80, 1000 mm, PP - plast</b>	HR 10 - HR 60	22080B	255,-
	<b>T-kus s odvodem kondenzátu Ø 80, PP - plast</b>	HR 10 - HR 60	18080B	739,-
	<b>T-kus s odvodem kondenzátu Ø 100, PP - plast</b>	HR 10 - HR 60	18100B	794,-
	<b>Trubka Ø 100, 500 mm, PP - plast</b>	HR 10 - HR 60	21100B	255,-
	<b>Trubka Ø 100, 1000 mm, PP - plast</b>	HR 10 - HR 60	22100B	418,-
	<b>Koleno Ø 80/90°, nerez</b>	HR 10 - HR 60	08433SWJ	548,-
	<b>Koleno Ø 100/90°, nerez</b>	HR 10 - HR 60	10433SWJ	624,-
	<b>Koleno Ø 130/90°, nerez</b>	HR 80 - HR 120	13433SW	684,-

Komponenty v Ø 80 mm a 100 mm obsahují těsnění

# Příslušenství HR

Obrázek	Popis	Použití	Kód	Cena bez DPH
	<b>Koleno <math>\varnothing</math> 80/45°, nerez</b>	HR 10 - HR 60	08040SWJ	384,-
	<b>Koleno <math>\varnothing</math> 100/45°, nerez</b>	HR 10 - HR 60	10040SWJ	448,-
	<b>Koleno <math>\varnothing</math> 130/45°, nerez</b>	HR 80 - HR 120	13040SW	459,-
	<b>Trubka <math>\varnothing</math> 80, 430 mm, nerez</b>	HR 10 - HR 60	08024SWJ	359,-
	<b>Trubka <math>\varnothing</math> 100, 430 mm, nerez</b>	HR 10 - HR 60	10024SWJ	414,-
	<b>Trubka <math>\varnothing</math> 130, 430 mm, nerez</b>	HR 80 - HR 120	13024SW	417,-
	<b>Trubka <math>\varnothing</math> 80, 930 mm, nerez</b>	HR 10 - HR 60	08020SWJ	585,-
	<b>Trubka <math>\varnothing</math> 100, 930 mm, nerez</b>	HR 10 - HR 60	10020SWJ	676,-
	<b>Trubka <math>\varnothing</math> 130, 930 mm, nerez</b>	HR 80 - HR 120	13020SW	802,-
	<b>Trubka prodlužovací <math>\varnothing</math> 80, 65 - 373 mm, nerez</b>	HR 10 - HR 60	08022SWJ	540,-
	<b>Trubka prodlužovací <math>\varnothing</math> 100, 65 - 373 mm, nerez</b>	HR 10 - HR 60	10022SWJ	609,-
	<b>Trubka prodlužovací <math>\varnothing</math> 130, 65 - 373 mm, nerez</b>	HR 80 - HR 120	13022SW	771,-
	<b>Dýnko s odtokem kondenzátu <math>\varnothing</math> 80, nerez</b>	HR 10 - HR 60	08061SWJ	466,-
	<b>Dýnko s odtokem kondenzátu <math>\varnothing</math> 100, nerez</b>	HR 10 - HR 60	10061SWJ	509,-
	<b>Dýnko s odtokem kondenzátu <math>\varnothing</math> 130, nerez</b> - nutno objednat těsnění a spojovací objímku	HR 80 - HR 120	13061SW	517,-
	<b>Komínová hlavice <math>\varnothing</math> 80 - vertikální, nerez</b>	HR 10 - HR 60	08010SW	903,-
	<b>Komínová hlavice <math>\varnothing</math> 100 - vertikální, nerez</b>	HR 10 - HR 60	10010SW	969,-
	<b>Komínová hlavice <math>\varnothing</math> 130 - vertikální, nerez</b>	HR 80 - HR 120	13010SW	1 136,-
	<b>Komínová hlavice <math>\varnothing</math> 80 - horizontální, nerez</b>	HR 10 - HR 60	08015SW	687,-
	<b>Komínová hlavice <math>\varnothing</math> 100 - horizontální, nerez</b>	HR 10 - HR 60	10015SW	653,-
	<b>Komínová hlavice <math>\varnothing</math> 130 - horizontální, nerez</b>	HR 80 - HR 120	13015SW	656,-
	<b>Těsnění <math>\varnothing</math> 130</b> - pro nerez odkouření do každého hrdla	HR 80 - HR 120	13001SW	128,-
	<b>Hlavice ocelová lakovaná <math>\varnothing</math> 80</b>	HR 10 - HR 60	34080	1 011,-
	<b>Hlavice ocelová lakovaná <math>\varnothing</math> 100</b>	HR 10 - HR 60	34100	1 155,-
	<b>Spojovací objímka <math>\varnothing</math> 80</b> - nerez odkouření - pro každý spoj	HR 10 - HR 60	08070SW	92,-
	<b>Spojovací objímka <math>\varnothing</math> 100</b> - nerez odkouření - pro každý spoj	HR 10 - HR 60	10070SW	92,-
	<b>Spojovací objímka <math>\varnothing</math> 130</b> - nerez odkouření - pro každý spoj	HR 80 - HR 120	13070SW	115,-

Komponenty v  $\varnothing$  80 mm a 100 mm obsahují těsnění

# Kondenzační teplovzdušné jednotky PMX

- Vysoká účinnost až 106 %
- Modulovaný hořák PREMIX
- Vyspělá regulace
- Nerezový výměník tepla
- Axiální ventilátor
- Horizontální i vertikální žaluzie
- Nastavitelné žaluzie
- Kompaktní rozměry



Model	Výška	Šířka	Hloubka
PMX 30	580 mm	885 mm	560 mm
PMX 40	580 mm	885 mm	560 mm
PMX 50	650 mm	885 mm	610 mm
PMX 60	650 mm	1 225 mm	610 mm
PMX 90	800 mm	1 775 mm	710 mm
PMX 120	800 mm	1 775 mm	710 mm

## ➤ KONDENZAČNÍ PLYNOVÉ TEPLOVZDUŠNÉ AGREGÁTY Modulované s hořákem PREMIX

Model	Kód	Výkon kW	Výroba vzduchu m <sup>3</sup> /hod	Teplotní rozdíl °C	Celková účinnost %	Dosah vzduchu m	Hlučnost dB	Počet ventilátorů	Cena bez DPH
PMX 30	3AEMOI030	10 - 28	3 200	9 - 26	96,1 -106,5	20	53	1	87 600,-
PMX 40	3AEMOI040	14 - 37	4 400	9 - 25	96,1 -106,5	28	55	1	97 100,-
PMX 50	3AEMOI050	19 - 48	5 500	10 - 26	96,4 -103,2	32	56	2	108 900,-
PMX 60	3AEMOI060	21 - 57	6 500	10 - 26	96,6 -105,1	35	57	2	120 800,-
PMX 90	3AEMOI090	35 - 89	10 000	10 - 26	98,0 -105,2	39	56	2	170 500,-
PMX 120	3AETOI120	43 - 115	13 000	10 - 26	99,1 -106,0	42	60	2	187 100,-

### Doporučené příslušenství

Typ	Kód	Cena bez DPH
Termostat týdenní program, letní/zimní provoz, odblokování poruchy	4AQE012	3 100,-
Konzoly pro instalaci na stěnu (pár) pro PMX 30 - 40	4AGM080	5 000,-
Konzoly pro instalaci na stěnu (pár) pro PMX 50 - 120	4AGM120	4 700,-
Odkouření střechou koncentrické vertikální Ø připojení 100 - 100	4AGH044	8 600,-
Odkouření stěnou koncentrické horizontální Ø připojení 100 - 100	4AGH032	6 200,-

# Příslušenství PMX

Obrázek	Popis	Použití	Kód	Cena bez DPH
	<b>Prostorový termostat digitální</b> - týdenní program	PMX 30 - 120	4AQE012	3 100,-
	<b>Sonda pro měření teploty - venkovní</b> - venkovní	PMX 30 - 120	4ASH001	1 700,-
	<b>Sonda pro měření teploty - vnitřní</b> - vnitřní	PMX 30 - 120	4ASH002	1 100,-
	<b>Konzoly</b> - stěnová instalace - pozink	PMX 30 - 40 PMX 50 - 120	4AGM080 4AGM120	5 000,- 4 700,-
	<b>Konzoly závěsné</b> - závěsná instalace - pozink	PMX 30 - 120	4AKS031	5 000,-
	<b>Odkouření střechou vertikální</b> - vertikální instalace - připojení $\varnothing$ 100 mm - 100 mm - pro agregáty PMX 30-60 použijte adaptér 80 mm - 100 mm (4AGF021)	PMX 30 - 120	4AGH044	8 600,-
	<b>Odkouření stěnou horizontální</b> - horizontální instalace - připojení $\varnothing$ 100 mm - 100 mm - pro agregáty PMX 30-60 použijte adaptér 80 mm - 100 mm (4AGF021)	PMX 30 - 120	4AGH032	6 200,-
	<b>Koleno <math>\varnothing</math> 80/90°, nerez</b>	PMX 30 - 60	08433SWJ	548,-
	<b>Koleno <math>\varnothing</math> 100/90°, nerez</b>	PMX 90 - 120	10433SWJ	624,-
	<b>Koleno <math>\varnothing</math> 80/45°, nerez</b>	PMX 30 - 60	08040SWJ	384,-
	<b>Koleno <math>\varnothing</math> 100/45°, nerez</b>	PMX 90 - 120	10040SWJ	448,-
	<b>Koleno <math>\varnothing</math> 80/87°, nerez</b>	PMX 30 - 60	08043SWJ	548,-
	<b>Koleno <math>\varnothing</math> 100/87°, nerez</b>	PMX 90 - 120	10043SWJ	624,-
	<b>Revizní koleno <math>\varnothing</math> 80/87°, nerez</b>	PMX 30 - 60	08431SWJ	649,-
	<b>Revizní koleno <math>\varnothing</math> 100/87°, nerez</b>	PMX 90 - 120	10431SWJ	738,-
	<b>Revizní koleno <math>\varnothing</math> 80/90°, nerez</b>	PMX 30 - 60	08432SWJ	649,-
	<b>Revizní koleno <math>\varnothing</math> 100/90°, nerez</b>	PMX 90 - 120	10432SWJ	738,-
	<b>Trubka <math>\varnothing</math> 80, 430 mm, nerez</b>	PMX 30 - 60	08024SWJ	359,-
	<b>Trubka <math>\varnothing</math> 100, 430 mm, nerez</b>	PMX 90 - 120	10024SWJ	417,-
	<b>Trubka <math>\varnothing</math> 80, 930 mm, nerez</b>	PMX 30 - 60	08020SWJ	585,-
	<b>Trubka <math>\varnothing</math> 100, 930 mm, nerez</b>	PMX 90 - 120	10020SWJ	676,-

Komponenty v  $\varnothing$  80 mm a 100 mm obsahují těsnění

# Příslušenství PMX

Obrázek	Popis	Použití	Kód	Cena bez DPH
	<b>T-kus <math>\varnothing</math> 80/90°, nerez</b> <b>T-kus <math>\varnothing</math> 100/90°, nerez</b>	PMX 30 - 60 PMX 90 - 120	08031SWJ 10031SWJ	726,- 834,-
	<b>Dýnko s odtokem kondenzátu <math>\varnothing</math> 80, nerez</b> <b>Dýnko s odtokem kondenzátu <math>\varnothing</math> 100, nerez</b>	PMX 30 - 60 PMX 90 - 120	08061SWJ 10061SWJ	466,- 509,-
	<b>Adaptér <math>\varnothing</math> 80/100, nerez</b>	PMX 30 - 60	4AGF021	1 100,-
	<b>Komínová hlavice <math>\varnothing</math> 80 - vertikální, nerez</b> <b>Komínová hlavice <math>\varnothing</math> 100 - vertikální, nerez</b>	PMX 30 - 60 PMX 90 - 120	08010SW 10010SW	903,- 969,-
	<b>Komínová hlavice <math>\varnothing</math> 80 - horizontální, nerez</b> <b>Komínová hlavice <math>\varnothing</math> 100 - horizontální, nerez</b>	PMX 30 - 60 PMX 90 - 120	08015SW 10015SW	687,- 653,-
	<b>Spojovací objímka <math>\varnothing</math> 80</b> - nerez odkouření - pro každý spoj <b>Spojovací objímka <math>\varnothing</math> 100</b> - nerez odkouření - pro každý spoj	PMX 30 - 60 PMX 90 - 120	08070SW 10070SW	92,- 92,-

Komponenty v  $\varnothing$  80 mm a 100 mm obsahují těsnění



# Kondenzační teplovzdušné jednotky CMX



- Statický tlak 200 Pa
- Nerezový výměník tepla
- Radiální ventilátor
- Modulovaný plynový hořák - PREMIX
- Příruba pro připojení VZT potrubí
- Možnost připojení regulačních klapek na směšovací komoru
- Možnost připojení horizontálních a vertikálních žaluzií
- Možnost venkovní instalace při použití sady s opláštěním



Model	Výška	Šířka	Hloubka
CMX 30	778 mm	979 mm	1 300 mm
CMX 40	778 mm	979 mm	1 300 mm
CMX 50	848 mm	1 319 mm	1 450 mm
CMX 60	848 mm	1 319 mm	1 450 mm
CMX 90	998 mm	1 869 mm	1 650 mm
CMX 120	998 mm	1 869 mm	1 650 mm

## ➤ KONDENZAČNÍ PLYNOVÉ TEPLOVZDUŠNÉ AGREGÁTY Modulované s hořákem PREMIX

Model	Kód	Výkon kW	Výroba vzduchu m <sup>3</sup> /hod	Statický tlak Pa	Teplotní rozdíl °C	Celková účinnost %	Počet ventilátorů	Cena bez DPH
CMX 30	3ACTOI030	10,0 - 28,0	3 200	200	9 - 26	96,1 - 106,5	1	123 100,-
CMX 40	3ACTOI040	14,0 - 37,0	4 400	200	9 - 25	96,1 - 105,1	1	132 600,-
CMX 50	3ACTOI050	19,0 - 48,0	5 500	200	10 - 26	96,4 - 103,2	2	151 600,-
CMX 60	3ACTOI060	21,0 - 57,0	6 500	200	10 - 26	96,6 - 105,1	2	168 100,-
CMX 90	3ACTOI090	35,0 - 89,0	10 000	200	9 - 26	98,0 - 105,2	2	241 500,-
CMX 120	3ACTOI120	43,0 - 115,0	13 000	200	10 - 26	99,1 - 106,0	2	258 100,-

### Doporučené příslušenství

Typ	Kód	Cena bez DPH
Prostorový termostat digitální CMX 30 - 120	4AQE012	3 100,-
Konzoly pro CMX 30 - 120	4IMS026	16 700,-
Odkouření střechou vertikální CMX 30 - 120	4AGH044	8 600,-
Odkouření střechou horizontální CMX 30 - 120	4AGH032	6 200,-
Sonda pro měření teploty vnitřní CMX 30 - 120	4ASH002	1 100,-

# Kondenzační teplovzdušné jednotky CMX-S



- Statický tlak 450 Pa
- Nerezový výměník tepla
- Radiální ventilátor
- Modulovaný plynový hořák - PREMIX
- Příruba pro připojení VZT potrubí
- Možnost připojení regulačních klapek na směšovací komoru
- Možnost připojení horizontálních a vertikálních žaluzií
- Možnost venkovní instalace při použití sady s opláštěním



Model	Výška	Šířka	Hloubka
CMX 30-S	778 mm	979 mm	1 300 mm
CMX 40-S	778 mm	979 mm	1 300 mm
CMX 50-S	848 mm	1 319 mm	1 450 mm
CMX 60-S	848 mm	1 319 mm	1 450 mm
CMX 90-S	998 mm	1 869 mm	1 650 mm
CMX 120-S	998 mm	1 869 mm	1 650 mm

## KONDEZAČNÍ PLYNOVÉ TEPLOVZDUŠNÉ AGREGÁTY Modulované s hořákem PREMIX

Model	Kód	Výkon kW	Výroba vzduchu m <sup>3</sup> /hod	Statický tlak Pa	Teplotní rozdíl °C	Celková účinnost %	Počet ventilátorů	Cena bez DPH
CMX 30-S	3ACTOI030K1	10,0 - 28,0	3 200	450	9 - 26	96,1 - 106,5	1	125 500,-
CMX 40-S	3ACTOI040K1	14,0 - 37,0	4 400	450	9 - 25	96,1 - 105,1	1	135 000,-
CMX 50-S	3ACTOI050K1	19,0 - 48,0	5 500	450	10 - 26	96,4 - 103,2	2	156 300,-
CMX 60-S	3ACTIOI060K1	21,0 - 57,0	6 500	450	10 - 26	96,6 - 105,1	2	172 900,-
CMX 90-S	3ACTOI090K1	35,0 - 89,0	10 000	450	9 - 26	98,0 - 105,2	2	251 500,-
CMX 120-S	3ACTOI120K1	43,0 - 115,0	13 000	450	10 - 26	99,1 - 106,0	2	267 600,-

### Doporučené příslušenství

Typ	Kód	Cena bez DPH
Prostorový termostat digitální CMX-S 30 - 120	4AQE012	3 100,-
Konzoly pro CMX-S 30 - 120	4IMS026	16 700,-
Odkouření střechou vertikální CMX-S 30 - 120	4AGH044	8 600,-
Odkouření střechou horizontální CMX-S 30 - 120	4AGH032	6 200,-
Sonda pro měření teploty vnitřní CMX-S 30 - 120	4ASH002	1 100,-





# Příslušenství CMX / CMX-S

Obrázek	Popis	Použití	Kód	Cena bez DPH
	<b>Prostorový termostat digitální</b> - týdenní program	CMX / CMX-S 30 - 120	4AQE012	3 100,-
	<b>Sonda pro měření teploty - venkovní</b> - venkovní	CMX / CMX-S 30 - 120	4ASH001	1 700,-
	<b>Sonda pro měření teploty - vnitřní</b> - vnitřní	CMX / CMX-S 30 - 120	4ASH002	1 100,-
	<b>Konzoly</b> - pozink - stěnová instalace	CMX / CMX-S 30 - 120	4IMS026	16 700,-
	<b>Sada opláštění pro venkovní instalaci</b> - pozink - pouze pro venkovní instalaci agregátu	CMX / CMX-S 30 - 40 CMX / CMX-S 50 - 60 CMX / CMX-S 90 -120	4AGC031 4AGC051 4AGC091	7 700,- 9 300,- 12 200,-
	<b>Konzoly</b> - pozink - stacionární instalace	CMX / CMX-S 30 - 120	4ALG031	4 500,-
	<b>Požární klapka</b> - pojistkový vypínač - mikrosplínač pro vypnutí hořáku	CMX / CMX-S 30 - 40 CMX / CMX-S 50 - 60 CMX / CMX-S 90 -120	4AGS031 4AGS051 4AGS091	15 300,- 17 200,- 26 300,-
	<b>Klapka regulace vzduchu</b> - 200 x 200 mm - kalibrační protizávaží	CMX / CMX-S 30 - 120	4AGE020	6 500,-
	<b>Kónický vzduchový nástavec</b> - pozink	CMX / CMX-S 30 - 40 CMX / CMX-S 50 - 60 CMX / CMX-S 90 -120	4ARC031 4ARC051 4ARC091	10 800,- 13 800,- 21 000,-
	<b>Výdechové žaluzie</b> - nezávislé nastavení v horizontálním a vertikálním směru	CMX / CMX-S 30 - 40 CMX / CMX-S 50 - 60 CMX / CMX-S 90 -120	4AGB031 4AGB051 4AGB091	3 600,- 4 900,- 7 200,-

# Příslušenství CMX / CMX-S

Obrázek	Popis	Použití	Kód	Cena bez DPH
	<b>Klapky regulace vzduchu</b> - pozink - instalace na vstup sání vzduchu	CMX / CMX-S 30 - 40	4ASR031	8 100,-
		CMX / CMX-S 50 - 60	4ASR051	9 100,-
		CMX / CMX-S 90 -120	4ASR091	14 100,-
	<b>Filtry vzduchu</b> - ocelový rámeček kolem filtru - filtrační vložka třídy G3 - instalace na vstup sání vzduchu	CMX / CMX-S 30 - 40	4AFV031	6 000,-
		CMX / CMX-S 50 - 60	4AFV051	7 700,-
		CMX / CMX-S 90 - 120	4AFV091	10 000,-
	<b>Venkovní kryt sání</b> - pozink - instalace na vstup sání vzduchu	CMX / CMX-S 30 - 40	4ACU031	4 100,-
		CMX / CMX-S 50 - 60	4ACU051	5 300,-
		CMX / CMX-S 90 -120	4ACU091	7 400,-
	<b>Odkouření střechou vertikální</b> - vertikální instalace - připojení $\varnothing$ 100 mm - 100 mm - pro agregáty CMX 30-60 použijte adaptér 80 mm - 100 mm (4AGF021)	CMX / CMX-S 30 - 120	4AGH044	8 600,-
	<b>Odkouření stěnou horizontální</b> - horizontální instalace - připojení $\varnothing$ 100 mm - 100 mm - pro agregáty CMX 30-60 použijte adaptér 80 mm - 100 mm (4AGF021)	CMX / CMX-S 30 - 120	4AGH032	6 200,-
	<b>Koleno <math>\varnothing</math> 80/90°, nerez</b>	CMX / CMX-S 30 - 60	08433SWJ	548,-
	<b>Koleno <math>\varnothing</math> 100/90°, nerez</b>	CMX / CMX-S 90 - 120	10433SWJ	624,-
	<b>Koleno <math>\varnothing</math> 80/45°, nerez</b>	CMX / CMX-S 30 - 60	08040SWJ	384,-
	<b>Koleno <math>\varnothing</math> 100/45°, nerez</b>	CMX / CMX-S 90 - 120	10040SWJ	448,-
	<b>Trubka <math>\varnothing</math> 80, 430 mm, nerez</b>	CMX / CMX-S 30 - 60	08024SWJ	359,-
	<b>Trubka <math>\varnothing</math> 100, 430 mm, nerez</b>	CMX / CMX-S 90 - 120	10024SWJ	417,-
	<b>Trubka <math>\varnothing</math> 80, 930 mm, nerez</b>	CMX / CMX-S 30 - 60	08020SWJ	585,-
	<b>Trubka <math>\varnothing</math> 100, 930 mm, nerez</b>	CMX / CMX-S 90 - 120	10020SWJ	676,-
	<b>Adaptér <math>\varnothing</math> 80/100, nerez</b>	CMX / CMX-S 30 - 60	4AGF021	1 100,-
	<b>Komínová hlavice <math>\varnothing</math> 80 - vertikální, nerez</b>	CMX / CMX-S 30 - 60	08010SW	903,-
	<b>Komínová hlavice <math>\varnothing</math> 100 - vertikální, nerez</b>	CMX / CMX-S 90 - 120	10010SW	969,-

# Příslušenství CMX / CMX-S

Obrázek	Popis	Použití	Kód	Cena bez DPH
	<b>Komínová hlavice Ø 80 - horizontální, nerez</b> <b>Komínová hlavice Ø 100 - horizontální, nerez</b>	CMX / CMX-S 30 - 60 CMX / CMX-S 90 - 120	080155W 100155W	687,- 653,-
	<b>Vysílač polohy klapky</b> - 0 ... 100 % - volitelný pracovní rozsah DC 0 ... 10 V nebo DC 2 ... 10 V	CMX / CMX-S 30 - 120	4KTS001	5 700,-
	<b>Servopohon regulačních klapek</b> - AC 230 V - spojitý - připojovací kabel	CMX / CMX-S 30 - 120	4ASM003	10 300,-
	<b>Manuální ovládání vzduchových klapek</b> - pozink	CMX / CMX-S 30 - 120	4ICM026	500,-

# Teplovzdušné jednotky XR+

- Kompaktní rozměry a snížená hmotnost
- Inverzní výměník tepla
- Hořák typu PREMIX - modulovaný výkon
- Nekondenzující
- Modulovaný axiální ventilátor
- Elektronicky řízený výkon hořáku
- Nastavitelné žaluzie
- Horizontální, nebo vertikální instalace
- Regulace delta - T
- Ovládání až osmi jednotek jedním termostatem



Model	Výška	Šířka	Hloubka
XR 10+ - 30+	490 mm	775 mm	615 mm
XR 40+ - 60+	670 mm	795 mm	495 mm

## PLYNOVÉ TEPELVZDUŠNÉ AGREGÁTY

Modulované s hořákem PREMIX na zemní plyn

Model	Kód	Výkon kW	Výroba vzduchu m <sup>3</sup> /hod	Připojení plynu G"	Dosah vzduchu horizontálně m	Dosah vzduchu vertikálně m	Účinnost %	Hladina hluku v 5 m dBA	Cena bez DPH
XR10+	XR10+	8,0 - 12,5	2 950	1/2"	22	5	90,4	54,0	62 700,-
XR20+	XR20+	12,8 - 20,7	4 000	1/2"	30	7	90,6	56,5	70 100,-
XR30+	XR30+	17,0 - 28,9	4 200	1/2"	31	7	90,4	56,0	79 500,-
XR40+	XR40+	25,3 - 41,1	6 000	3/4"	32	8	93,5	54,5	97 500,-
XR50+	XR50+	31,5 - 50,7	8 500	3/4"	46	11	92,2	58,0	109 900,-
XR60+	XR60+	37,9 - 61,2	8 500	3/4"	46	11	92,7	58,0	124 200,-

## Modulované s hořákem na PROPAN

Model	Kód	Výkon kW	Výroba vzduchu m <sup>3</sup> /hod	Připojení plynu G"	Dosah vzduchu horizontálně m	Dosah vzduchu vertikálně m	Účinnost %	Hladina hluku v 5 m dBA	Cena bez DPH
XR10+P	XR10+P	8,0 - 12,5	2 950	1/2"	22	5	90,4	54,0	64 400,-
XR20+P	XR20+P	12,8 - 20,7	4 000	1/2"	30	7	90,6	56,5	71 500,-
XR30+P	XR30+P	17,0 - 28,9	4 200	1/2"	31	7	90,4	56,0	83 900,-
XR40+P	XR40+P	25,3 - 41,1	6 000	3/4"	32	8	93,5	54,5	98 100,-
XR50+P	XR50+P	31,5 - 50,7	8 500	3/4"	46	11	92,2	58,0	112 800,-
XR60+P	XR60+P	37,9 - 61,2	8 500	3/4"	46	11	92,7	58,0	130 100,-

### Doporučené příslušenství

Typ	Kód	Cena bez DPH
Termostát C pro 1 - 8 jednotek	IM0002	7 500,-
Konzola pro XR10+ - XR30+, XR10+P - XR30+P, otočná	IM0006	4 100,-
Konzola pro XR40+ - XR60+, XR40+P - XR60+P, otočná	IM0007	4 500,-
Odkouření střechou vertikální DDV Ø 80/125 pro XR10+ - XR60+, XR10+P - XR60+P	IM0012	3 900,-

# Příslušenství XR+







Obrázek	Popis	Použití	Kód	Cena bez DPH
	<b>Termostat S - MTS</b> - pro 1 - 8 jednotek	XR10+ - XR60+ XR10+P - XR60+P	IM0001	3 900,-
	<b>Termostat C - MTC</b> - pro 1 - 8 jednotek - týdenní program	XR10+ - XR60+ XR10+P - XR60+P	IM0002	7 500,-
	<b>Vypínač zap/vyp</b>	XR10+ - XR60+ XR10+P - XR60+P	IM0005	1 700,-
	<b>Přídavné teplotní čidlo</b> - k termostatu MTC	XR10+ - XR60+ XR10+P - XR60+P	IM0003	2 900,-
	<b>Elektronická deska relé</b> - umožňuje regulaci 0 - 10 V	XR10+ - XR60+ XR10+P - XR60+P	IM0004	7 500,-
	<b>Konzola otočná</b> - horizontální - vertikální	XR10+ - XR30+ XR10+P - XR30+P	IM0006	4 100,-
		XR40+ - XR60+ XR40+P - XR60+P	IM0007	4 500,-
	<b>Konzola otočná DESIGN</b>	XR10+ - XR60+ XR10+P - XR60+P	IM0011	6 200,-
	<b>Odkouření střechou vertikální</b> - DDV 80/125	XR10+ - XR60+ XR10+P - XR60+P	IM0012	3 900,-
	<b>Odkouření stěnou</b> - CT 80/12	XR10+ - XR60+ XR10+P - XR60+P	IM0020	2 800,-



# Příslušenství XR+

Obrázek	Popis	Použití	Kód	Cena bez DPH
	<b>Vertikální konzoly - prodloužení</b> - 80 až 165 cm - pro konzolu IM0006 - 7	XR10+ - XR60+ XR10+P - XR60+P	IM0009	4 500,-
	<b>Průchodka střechou</b> - RP 80/125	XR10+ - XR60+ XR10+P - XR60+P	IM0013	400,-
	<b>Průchodka střechou stavitelná</b> - CL 80/130 (25° - 45°)	XR10+ - XR60+ XR10+P - XR60+P	IM0014	1 200,-
	<b>Koleno Ø 80/87°, Al</b>	XR10+ - XR60+ XR10+P - XR60+P	090BO	451,-
	<b>Koleno Ø 80/45°, Al</b>	XR10+ - XR60+ XR10+P - XR60+P	045BO	445,-
	<b>Trubka Ø 80, Al, 500 mm</b> <b>Trubka Ø 80, Al, 1000 mm</b>	XR10+ - XR60+ XR10+P - XR60+P XR10+ - XR60+ XR10+P - XR60+P	005B 010B	391,- 664,-
	<b>T-kus s odvodem kondenzátu Ø 80, Al</b>	XR10+ - XR60+ XR10+P - XR60+P	409BK	1 281,-
	<b>Koleno Ø 80/90°, nerez</b>	XR10+ - XR60+ XR10+P - XR60+P	08433SWJ	548,-
	<b>Koleno Ø 80/87°, nerez</b>	XR10+ - XR60+ XR10+P - XR60+P	08043SWJ	548,-
	<b>Koleno Ø 80/45°, nerez</b>	XR10+ - XR60+ XR10+P - XR60+P	08040SWJ	384,-
	<b>Revizní koleno Ø 80/90°, nerez</b> <b>Revizní koleno Ø 80/87°, nerez</b>	XR10+ - XR60+ XR10+P - XR60+P XR10+ - XR60+ XR10+P - XR60+P	08432SWJ 08431SWJ	649,- 649,-

# Příslušenství XR+

Obrázek	Popis	Použití	Kód	Cena bez DPH
	Trubka Ø 80, 430 mm, nerez  Trubka Ø 80, 930 mm, nerez	XR10+ - XR60+ XR10+P - XR60+P  XR10+ - XR60+ XR10+P - XR60+P	08024SWJ  08020SWJ	359,-  585,-
	Trubka prodlužovací Ø 80, 65 - 375 mm, nerez	XR10+ - XR60+ XR10+P - XR60+P	08022SWJ	540,-
	T-kus Ø 80, 90°, nerez	XR10+ - XR60+ XR10+P - XR60+P	08031SWJ	726,-
	Dýnka s odtokem kondenzátu Ø 80, nerez	XR10+ - XR60+ XR10+P - XR60+P	08061SWJ	466,-
	Komínová hlavice Ø 80 - vertikální, nerez	XR10+ - XR60+ XR10+P - XR60+P	08010SW	903,-
	Komínová hlavice Ø 80 - horizontální, nerez	XR10+ - XR60+ XR10+P - XR60+P	08015SW	687,-
	Hlavice ocelová lakovaná Ø 80	XR10+ - XR60+ XR10+P - XR60+P	34080	1 011,-

# Teplovzdušné jednotky DXC

- Plynový ohřivač s uzavřeným spalováním
- Použití v drůbežárnách, sklenících
- Bez CO<sub>2</sub> ve vytápěném prostoru
- Robustní výměník tepla
- Vysoký výkon
- Úspora paliva



Model	Výška	Šířka	Délka
DXC 60	1 080 mm	650 mm	2 100 mm
DXC 80	1 080 mm	650 mm	2 100 mm
DXC 100	1 080 mm	815 mm	2 100 mm



## ▶ PLYNOVÉ TEPOVZDUŠNÉ AGREGÁTY Modulovaný hořák

Model	Kód	Výkon kW	Výroba vzduchu m <sup>3</sup> /hod	Dosah vzduchu horizontálně m	Účinnost %	Hmotnost Kg	Hlučnost dB	Cena bez DPH
DXC 60	DXC60	60	6 000	40	91,5	140	68	116 900,-
DXC 80	DXC80	76	8 000	45	91,5	150	68	134 400,-
DXC 100	DXC100	99	10 000	45	91,5	175	68	161 400,-

### Doporučené příslušenství

Typ	Kód	Cena bez DPH
Termostat ON/OFF -20°C - +40°C, voděodolný	IP794209	3 800,-
Odkouření stěnou horizontální CT 130/200 pro DXC 60 - DXC 100	IM0027	6 300,-
Odkouření střechou vertikální DDV 130/200 pro DXC 60 - DXC 100	IM0024	9 500,-

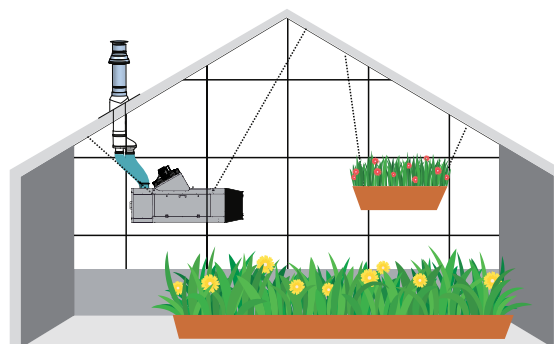
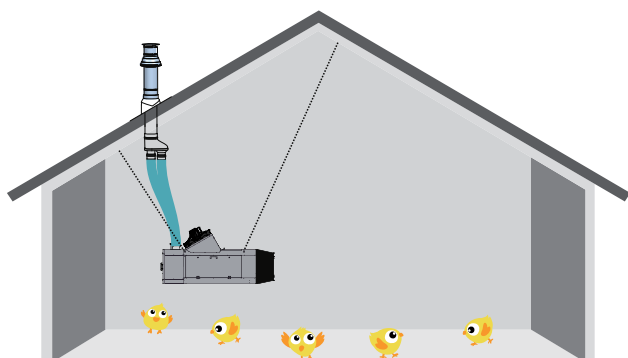

# Příslušenství DXC

Obrázek	Popis	Použití	Kód	Cena bez DPH
	<b>Kontrolní displej stavu</b> - pro 1 - 8 jednotek	DXC 60 - DXC 100	GD3202	8 200,-
	<b>Termostat ON/OFF</b> - -20°C - +40° - voděodolný	DXC 60 - DXC 100	IP794209	3 800,-
	<b>Elektronická deska relé</b> - umožňuje regulaci 0 - 10 V	DXC 60 - DXC 100	IM0004	7 500,-
	<b>Odkouření stěnou horizontální</b> - CT 130/200 - koncentrický komínek	DXC 60 - DXC 100	IM0027	6 300,-
	<b>Odkouření střechou vertikální</b> - DDV 130/200 - koncentrický komínek	DXC 60 - DXC 100	IM0024	9 500,-

# Příslušenství DXC

Obrázek	Popis	Použití	Kód	Cena bez DPH
	<b>Průchodka střechou stavitelná</b> - CL 130/210 (25°- 45°)	DXC 60 - DXC 100	IM0026	6 500,-
	<b>Průchodka střechou</b> - RP 130/210	DXC 60 - DXC 100	IM0025	900,-
	<b>Flexibilní hadice jednovrstvá Ø 130</b> - tl. 0,12 mm - 1 m - přívod vzduchu - odvod spalin - nerez	DXC 60 - DXC 100	10.0112130	522,-
	<b>Přechodka P/F, pevná/flexi Ø 130</b> - nerez se závitem	DXC 60 - DXC 100	2140000130	646,-
	<b>Přechodka F/P, flexi/pevná Ø 130</b> - nerez se závitem	DXC 60 - DXC 100	21400020130	1 166,-

# Teplovodní jednotky AZN / AZN EC

- Měděný výměník tepla
- Hliníkové lamely
- Stavitelné výdechové žaluzie
- Možnost připojení směšovací komory
- Elektronicky řízený ventilátor - pouze AZN EC



Model	Výška	Šířka	Hloubka
AZN 13	390 mm	555 mm	280 mm
AZN 23	440 mm	605 mm	280 mm
AZN 33	490 mm	655 mm	280 mm
AZN 43	540 mm	705 mm	280 mm
AZN 53	590 mm	755 mm	280 mm
AZN 63	640 mm	805 mm	280 mm
AZN 73	690 mm	855 mm	280 mm





Model	Výška	Šířka	Hloubka
AZN EC 300	390 mm	555 mm	280 mm
AZN EC 350	540 mm	705 mm	280 mm
AZN EC 400	590 mm	755 mm	280 mm
AZN EC 550	690 mm	855 mm	280 mm

## TEPLOVODNÍ AGREGÁTY Závěsné

Model	Kód	Výkon kW	Připojení na topný systém	Počet ventilátorů	Výroba vzduchu m <sup>3</sup> /hod	Cena bez DPH
AZN 13	3ZEMVI013	17,3	1"	1	1 550	18 900,-
AZN 23	3ZEMVI023	23,8	1"	1	2 300	21 300,-
AZN 33	3ZEMVI033	28,5	1"	1	2 550	22 500,-
AZN 43	3ZEMVI043	35,4	1"	1	3 400	23 700,-
AZN 53	3ZEMVI053	42,7	1"	1	3 900	27 200,-
AZN 63	3ZEMVI063	52,4	1"	1	4 900	32 000,-
AZN 73	3ZETVI073	63,0	1"	1	6 200	40 300,-
AZN EC 300	3ZHMVI013	22,2	1"	1	2 220	26 000,-
AZN EC 350	3ZHMVI043	35,3	1"	1	3 120	33 200,-
AZN EC 400	3ZHMVI053	48,7	1"	1	4 600	40 300,-
AZN EC 550	3ZHMVI073	67,5	1"	1	6 390	52 100,-

Teplota vody 85/70 °C, teplota vzduchu 15 °C, při 50% vlhkosti, tlak 1013 mbar, maximální rychlost ventilátoru.

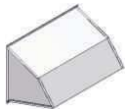
# Příslušenství AZN / AZN EC

Obrázek	Popis	Použití	Kód	Cena bez DPH
	<b>Konzoly</b> - stěnová instalace - délka 605 mm - pozink	AZN 13 - 73 AZN EC 300 - 550	4AZM001	1 700,-
	<b>Vertikální žaluzie přídatné</b> - stěnová instalace agregátu	AZN - 13 / EC - 300 AZN - 23 AZN - 33 AZN - 43 / EC - 350 AZN - 53 / EC - 400 AZN - 63 AZN - 73 / EC - 550	4AZV001 4AZV002 4AZV003 4AZV004 4AZV005 4AZV006 4AZV007	1 200,- 1 300,- 1 400,- 1 600,- 1 700,- 1 800,- 1 900,-
	<b>Výdechová žaluzie pro vertikální zavěšení jednotky</b> - stropní instalace agregátu	AZN - 13 / EC - 300 AZN - 23 AZN - 33 AZN - 43 / EC - 350 AZN - 53 / EC - 400 AZN - 63 AZN - 73 / EC - 550	4AZS001 4AZS002 4AZS003 4AZS004 4AZS005 4AZS006 4AZS007	1 300,- 1 400,- 1 600,- 1 700,- 1 800,- 1 900,- 2 000,-
	<b>Protidešťový kryt sání</b>	AZN 13 - 33 AZN EC 300  AZN 43 - 63 AZN EC 350 - 400  AZN 73 AZN EC 550	4ZCU001  4ZCU002  4ZCU003	9 700,-  10 800,-  12 300,-
	<b>Vzduchový filtr</b>	AZN - 13 / EC - 300 AZN - 23 AZN - 33 AZN - 43 / EC - 350 AZN - 53 / EC - 400 AZN - 63 AZN - 73 / EC - 550	4ZFX012 4ZFX022 4ZFX032 4ZFX042 4ZFX052 4ZFX062 4ZFX072	6 600,- 6 700,- 6 700,- 7 300,- 8 000,- 8 700,- 9 700,-



# Příslušenství AZN / AZN EC

Obrázek	Popis	Použití	Kód	Cena bez DPH
	<b>Prodloužené konzoly</b> - při použití filtru a sání z exteriéru	AZN 13 - 73 AZN EC 300 - 550	4ZMS010	7 500,-
	<b>Směšovací komora</b>	AZN - 13 / EC - 300 AZN - 23 AZN - 33 AZN - 43 / EC - 350 AZN - 53 / EC - 400 AZN - 63 AZN - 73 / EC - 550	4ZFM012 4ZFM022 4ZFM032 4ZFM042 4ZFM052 4ZFM062 4ZFM072	8 400,- 9 100,- 9 700,- 10 200,- 11 500,- 12 200,- 13 600,-
	<b>Prodloužené konzoly</b> - při použití směšovací komory, nebo filtru sání z interiéru	AZN 13 - 73 AZN EC 300 - 550	4ZMS020	7 500,-
	<b>Přepínač otáček, 3 rychlosti</b> - 230 V - 0, min, střed, max	AZN 13 - 63	4AAR025	4 100,-
	<b>Prostorový termostat</b> - 230 V	AZN 13 - 73	4ATA001	1 100,-
	<b>Prostorový termostat</b>	AZN EC 300 - 550	4AQE025	3 500,-
	<b>Prostorové teplotní čidlo k řídicí jednotce</b>	AZN EC 300 - 550	4AST025	600,-

# Teplovzdušné jednotky SUPERCIKKI

- Jednostupňový hořák
- Přímá distribuce vzduchu
- Radiální ventilátor
- Vysoká  $\Delta T = 145\text{ }^{\circ}\text{C}$
- Elektrické krytí IP44
- Možnost venkovní instalace



Model	Výška	Šířka	Hloubka
SUPERCIKKI 80	800 mm	706 mm	492 mm

## ▶ PLYNOVÉ TEPLOVZDUŠNÉ AGREGÁTY



Přímá distribuce ohřátého vzduchu

Model	Kód	Vzduchový výkon m <sup>3</sup> /hod	Hmotnost kg	Cena bez DPH
SUPERCIKKI 80	3TYITGH080	2 000	70	47 600,-

### Doporučené příslušenství

Typ	Kód	Cena bez DPH
Konzoly pro instalaci na stěnu (pár)	4AZM001	1 700,-
Prodlužovací díl - výstup ohřátého vzduchu	4AYT060	1 600,-
Nasávací / směšovací díl	4AYC060	6 600,-
Prostorový termostat	4PTA001	3 600,-

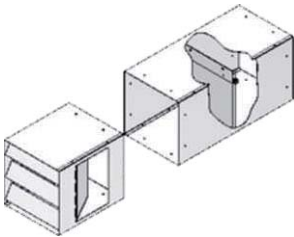
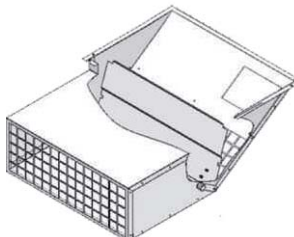
# Příslušenství SUPERCIKKI

Obrázek	Popis	Použití	Kód	Cena bez DPH
	<b>Konzoly</b> - pozink - stěnová instalace - délka 605 mm	SUPERCIKKI 80	4AZM001	1 700,-
	<b>Prodlužovací díl</b> - výstup ohřátého vzduchu - délka dílu 350 mm - pozink	SUPERCIKKI 80	4AYT060	1 600,-
	<b>Nasávací / směšovací díl</b> - délka prostupu stěnou max. 250 mm - pozink	SUPERCIKKI 80	4AYC060	6 600,-
	<b>Prostorový termostat</b> - drátové provedení - možnost volby jedné teploty	SUPERCIKKI 80	4PTA001	3 600,-

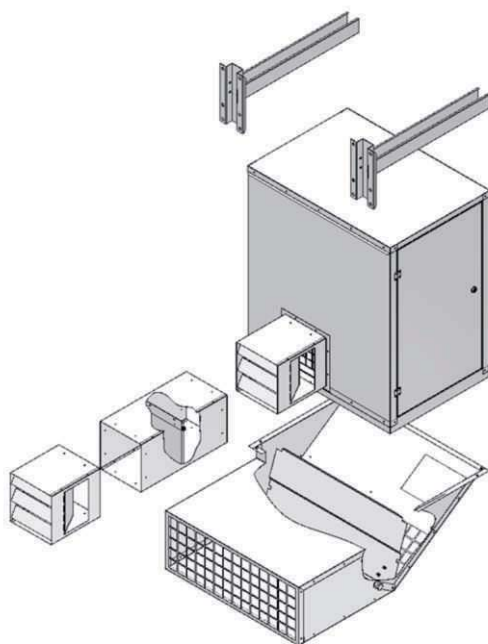

# Destratifikátory DST

- Úspora paliva
- Zvýšení komfortu v pobytové zóně
- Podstropní instalace
- Termostat součástí zařízení
- Tichý provoz
- Nastavitelné žaluzie
- Jednoduchá montáž



Model	Výška	Průměr
DST 55	250 mm	570 mm
DST 105	250 mm	705 mm

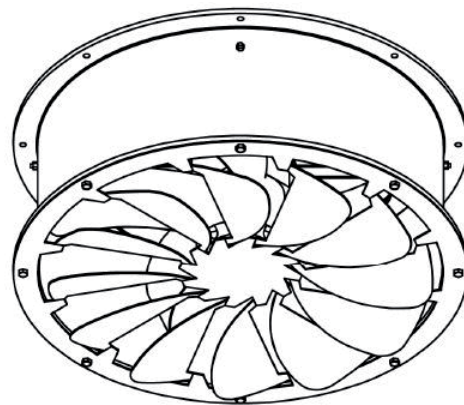

## DESTRAFIFIKÁTORY

Model	Kód	Vzduchový výkon m <sup>3</sup> /hod	Hmotnost kg	Cena bez DPH
DST 55	3JEXOI055	5 400	17	17 500,-
DST 105	3JEXOI105	10 200	23	23 700,-

## PŘÍKLAD INSTALACE

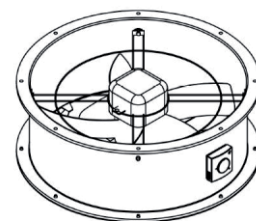

# Vzduchová clona ACM

- Úspora paliva
- Zvýšení komfortu v pobytové zóně
- Modulární konstrukce
- Nízká hmotnost
- Vysoký výkon
- Nastavitelné žaluzie
- Jednoduchá montáž



Model	Výška	Šířka	Hloubka
ACM	380 mm	500 mm	437 mm

## ➤ VZDUCHOVÉ CLONY

Model	Kód	Celková šířka mm	Výroba vzduchu m <sup>3</sup> /hod	Minimální pracovní výška m	Maximální pracovní výška m	Hmotnost Kg	Cena bez DPH
ACM EC	GVACMEC	520	1 900	1,5	5,5	10	19 200,-

Vzduchovou clonu je možné sestavit až do 10 ti jednotek, do celkové délky 5020 mm.

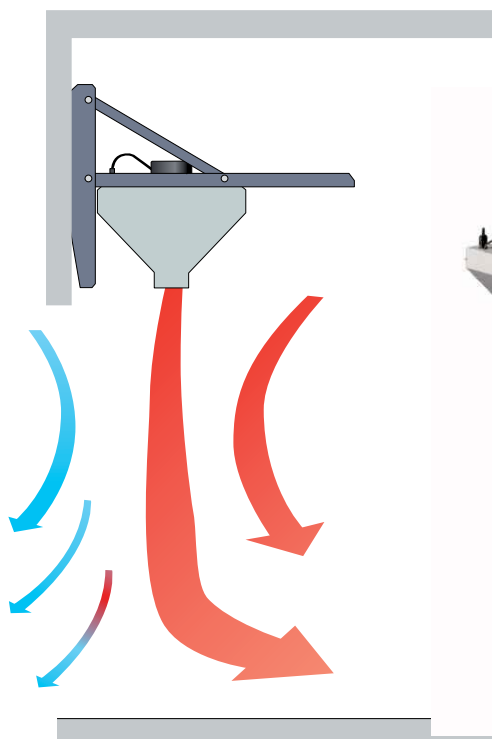

# Příslušenství

## Vzduchová clona ACM

Obrázek	Popis	Použití	Kód	Cena bez DPH
	<b>Základní zakončovací sada</b> - pár zakončovacích krytů - konektor	ACM EC	GA8701	1 400,-
	<b>Horizontální konzoly</b> - pozink - stěnová instalace - výška 600 mm (A) - hloubka 806 mm (B) - pár	ACM EC	GA8585	1 300,-
	<b>Řízení otáček</b> - řízení otáček 0-10V	ACM EC	GA3955	2 200,-
	<b>Relé dveřního kontaktu</b> - 230 V, 20 A	ACM EC	GA4101	2 600,-

## ▶ PŘÍKLAD INSTALACE

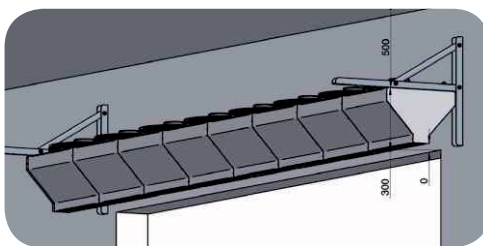



# IMMERGAS



PLYNOVÉ KONDENZAČNÍ  
KOTLE



NEREZOVÉ ZÁSOBNÍKY  
TUV



NEJNÍŽŠÍ EMISNÍ  
TRÍDA

Dodavatel si vyhrazuje právo změnit uvedené ceny v návaznosti na případné změny cen ze strany výrobců.



## **IMMERGAS**

Immergas S.P.A. - 42041 Brescello (RE) Italy  
T. +39.0522.689011 - [www.immergas.com](http://www.immergas.com)



VIPS gas s.r.o. - Na Bělidle 1135 - 460 06 Liberec 6  
tel.: 737 230 688, 739 002 192  
[obchod@vipsgas.cz](mailto:obchod@vipsgas.cz)  
[www.vipsgas.cz](http://www.vipsgas.cz)  
[www.immergas.cz](http://www.immergas.cz)

